

МІНІСТЕРСТВО ОХОРОНИ ЗДОРОВ'Я УКРАЇНИ
ОДЕСЬКИЙ НАЦІОНАЛЬНИЙ МЕДИЧНИЙ УНІВЕРСИТЕТ
Кафедра медичної біології та хімії

ЗАТВЕРДЖУЮ
Проректор з науково-педагогічної
роботи
Едуард БУРЯКІВСЬКИЙ
1 вересня 2024 р.



МЕТОДИЧНІ РЕКОМЕНДАЦІЇ
ДО САМОСТІЙНОЇ РОБОТИ ЗДОБУВАЧІВ
ВИЩОЇ ОСВІТИ
З НАВЧАЛЬНОЇ ДИСЦИПЛІНИ

Факультет, курс Стоматологічний факультет, I, II-ий курс

Навчальна дисципліна Біологічна та біоорганічна хімія

Затверджено:
Засіданням кафедри медичної біології та хімії
Одеського національного медичного університету

Протокол № 1 від "26" серпня 2024р.

Завідувач кафедри _____

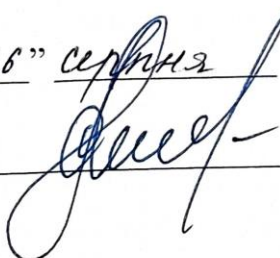

Геннадій СТЕПАНОВ

Розробники:

Степанов Г.Ф. – д.мед.н., доцент, завідувач кафедри

Бурдіна Я.Ф. – к.х.н., доцент

Ширикалова А.О. – к.х.н., доцент

Терещенко Л.О. – к.біол.н., доцент

Сторчило О.В. – к.біол.н., доцент

Грекова А.В. – к.х.н., доцент

Васильєва А.Г. – к.б.н., ст.викладач

Селіванська І.О. – к.т.н., ст.викладач

Костіна А.А. – ст.викладач

Грідіна І.Р. - асистент

Дімова А.А. – асистент

Практичне заняття № 1

Тема: Класифікація, номенклатура, ізомерія біоорганічних сполук. Природа хімічних зв'язків. Типи хімічних реакцій.

Актуальність теми: У медичних вишах хімія є фундаментальною загальнотеоретичною дисципліною. Знання хімії значною мірою визначають теоретичну базу лікаря високої кваліфікації або медика, який працює в галузі медичної науки. Хімія закладає фізико-хімічну основу вивчення функціонування біологічних систем різного рівня організації, визначає можливість підходу до розгляду на молекулярному рівні процесів, що відбуваються в організмі у нормі та при різних патологіях.

Мета: Сформувати системні знання про будову органічних молекул, їх класифікацію, вплив окремих груп атомів на хімічні властивості, а також на біологічну роль органічних сполук. Пояснення механізмів гомогенного та гетерогенного розриву зв'язку. Зрозуміти вплив замісників на реакційну здатність органічних сполук. Засвоїти механізм органічних реакцій, необхідний для визначення поведінки сполук і попередньої орієнтації можливих продуктів, що має важливе значення, як в синтетичній хімії, так і в органічній медичній хімії.

Основні поняття: номенклатура, ізомерія, індуктивний ефект, мезомерний ефект, замісники I та II роду.

Обладнання: _____ Лабораторія кафедри

План і організаційна структура заняття:

1. Предмет і завдання органічної хімії.
2. Класифікація органічних сполук.
3. Карбонові ланцюги, вуглеводневі радикали, функціональні групи, гомологічні ряди.
4. Номенклатура органічних сполук: тривіальна, раціональна, ІЮПАК.
5. Структурна ізомерія.
6. Електронні ефекти в молекулах органічних сполук: індуктивний (I) і мезомерний (M) ефекти.
7. Класифікація органічних реакцій за характером перетворення, за способом розриву та утворенням зв'язку. Класифікація реагентів: нуклеофільні, електрофільні, радикальні.

Здобувач повинен вміти та знати:

- а) електронну будову біогенних елементів: С, Н, О, N, S;
- б) гомологічні ряди класів органічних сполук;
- в) будову органічних сполук;
- г) давати назви органічним сполукам згідно з сучасною систематичною номенклатурою;
- д) будову органічних молекул; типи хімічного зв'язку в органічних молекулах, гібридизацію зв'язку.

Зміст практичного заняття

«Не можна не дивуватися, озираючись назад, який величезний крок зробила органічна хімія за час свого існування.

Незрівнянно більше, однак, належить їй попереду».

А.М. Бутлеров

А. М. Бутлеров визначив органічну хімію як хімію сполук карбона. В організмі рослин і тварин синтезується велика кількість сполук карбону значна частина з яких необхідні людині. Це цукор, крохмаль, рослинні масла і воски, білки, жири, барвники, волокна та інші.

Причини виділення органічної хімії в окрему науку:

1) велика кількість та різноманіття органічних сполук. Зараз вони складають більшу частину усіх відомих сполук. Понад 60 мільйонів сполук, зареєстрованих у травні 2012 року в Chemical Abstracts Service (CAS) є органічними та їх число постійно зростає.

2) складність і різноманіття органічних сполук, які істотно відрізняються у своїх властивостях і реакційній здатності від неорганічних сполук. Органічні сполуки зазвичай менш стійкі, мають більш низькі температури фазових переходів ($t_{\text{кип}}$, $t_{\text{пл}}$), майже всі вони горять або легко руйнуються при нагріванні з окислювачами, виділяючи CO_2 ; молекули більшості органічних сполук не дисоціюють на іони; реакції з участю органічних сполук протікають значно повільніше і в більшості випадків не доходять до кінця; серед органічних сполук широко поширене явище ізомерії. Звідси необхідність в розвитку специфічних методів дослідження органічних речовин.

3) різноманіття практичного застосування органічних сполук з огляду на їх важливу роль в процесах життєдіяльності тварин і рослинних організмів.

Органічна хімія має виключно важливе наукове і практичне значення. Об'єктом її дослідження є величезна кількість сполук синтетичного та природного походження. Тому органічна хімія стала найбільшим і важливішим розділом сучасної хімії. У процесі отримання нових знань з органічної хімії виділилися і сформувалися такі самостійні наукові дисципліни як хімія високомолекулярних сполук, біоорганічна хімія та біохімія. Органічна хімія є хімічним фундаментом біохімії і молекулярної біології – наук, які вивчають процеси, що відбуваються в клітинах організмів на молекулярному рівні. Дослідження в цій області дозволяють глибше зрозуміти суть явищ живої природи.

Теорія будови органічних речовин.

У 1861 р. А. М. Бутлеров сформулював наукову теорію будови органічних речовин, яка стала поштовхом для розвитку органічної хімії як самостійної науки.

У становлення цієї теорії внесли свій вклад шотландський вчений А. Купер і німецький хімік А. Кекуле. Вони сформулювали уявлення про 4-валентний стан карбону і висловили ідею про здатність атомів карбону з'єднуватися в довгі ланцюги.

Сутність теорії будови Бутлерова зводиться до наступних основних положень:

1. Хімічна природа кожної молекули визначається природою атомів які входять у склад молекули, їх кількістю та хімічною будовою.

2. Хімічна будова – це певний порядок чергування атомів в молекулі, взаємний вплив атомів один на одного (як сусідніх, так і через інші атоми).

3. Хімічна будова речовин визначає їх фізичні та хімічні властивості.

4. Вивчення властивостей речовин дозволяє визначати їх хімічну будову.

5. Будову молекули можна висловити структурної формулою, яка для даної речовини є єдиною.

У 70-х роках XIX ст. починає розвиватися уявлення про просторове розташування атомів в молекулах – стереохімічна теорія (Я. Вант-Гофф).

З початку XX століття почалося проникнення в органічну хімію методи квантової механіки і обчислювальної техніки, за допомогою яких вчені намагаються пояснити причини прояву взаємного впливу атомів в молекулах і передбачити шляхи синтезу нових корисних речовин. Формуються самостійні напрямки в органічній хімії: хімія елементарних, високомолекулярних, гетероциклічних, природних сполук. Активно впроваджуються в органічну хімію фізико-хімічні методи дослідження, які поглиблюють уявлення про будову і властивості речовин. Синтезовано багато ферментів, гормонів, вітамінів, антибіотиків, алкалоїдів, хлорофілів. Розшифрована будова молекул багатьох білків і на практиці реалізовано їх синтез. Виявлено роль нуклеїнових кислот, розшифрований геном людини.

Класифікація органічних сполук

Будова органічних сполук зображують за допомогою формул. Розрізняють такі види формул:

1) *емпірична* – показує нижче цілочисельне співвідношення різних атомів в молекулі, наприклад: $-\text{CH}_3$ (етан C_2H_6); CH_2O (оцтова кислота $\text{C}_2\text{H}_4\text{O}_2$);

- 2) *молекулярна* (брутто) – показує справжнє число різних атомів в молекулі: C₂H₆ (етан); C₂H₄ (етилен); C₂H₄O₂ (оцтова кислота);
- 3) *структурна* – відображає не тільки вид і кількість атомів в молекулі, а й порядок зв'язку між атомами (будова).

Структурні формули можуть бути представлені в наступному вигляді:

а) розгорнуті структурні формули, наприклад, етан:

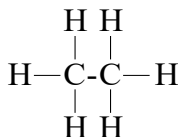

б) скорочені структурні формули: пропан CH₃-CH₂-CH₃ або CH₃CH₂CH₃;

в) скелетні структурні формули, наприклад, гексан:



Карбоновий скелет (карбоновий ланцюг) – послідовність зв'язування атомів карбону в молекулі.

За **будовою карбонового скелету** органічні сполуки класифікують згідно вище наведеної схеми.

Ациклічні (аліфатичні) сполуки – сполуки з відкритим ланцюгом атомів карбону.

Насичені сполуки – сполуки, які не здатні приєднувати водень або інші речовини.

Ненасичені сполуки – сполуки, здатні приєднувати водень або інші речовини.

Циклічні сполуки – сполуки із замкнутою в цикл ланцюг атомів.

Карбоциклічні сполуки – сполуки в яких ланцюг, що складається тільки з атомів карбону, замкнений у цикл.

Гетероциклічні сполуки – сполуки, що мають в складі циклічного скелета, крім атомів карбону, один або кілька гетероатомів – як правило, атоми нітрогену, кисню, сульфуру.



Функціональна група – атом або група атомів, які визначають належність сполуки до певного класу і відповідають за його хімічні властивості.

Залежно від природи функціональної групи похідні вуглеводів ділять на класи, представлені у табл. 1.

Таблиця 1.

Основні функціональні групи і відповідні їм класи органічних сполук

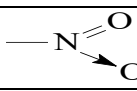
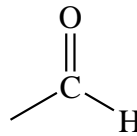
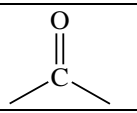
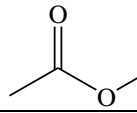
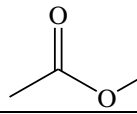
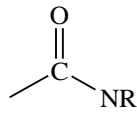
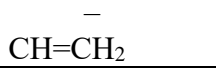
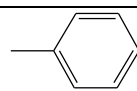
Група	Назва групи в префіксі	Назва групи в суфіксі	Назва класу	Загальна формула
1	2		3	4
-F, -Cl, -Br, -I (-Hal)	Галоген-	-	галогено- похідні	R- Hal

-SH	Меркапто-	-	Меркаптани	R- SH
-OR	Алкокси-	-	етери	R- O-R ¹
-N=O	Нітрозо-	-	нітрозосполуки	R- N=O
	Нітро-	-	нітросполуки	R- NO ₂
-NH ₂	Аміно-	-	Аміни (первинні)	R- NH ₂
-OH	Гідрокси-	-ол	Спирти Феноли	R- OH Ar- OH
	Форміл-	-аль	Альдегіди	R- CH=O
	Оксо- (кето-)	-он	Кетони	R- C(O)-R ¹
	Карбокси-	-ова кислота	карбонові кислоти	R- C(O)OH
	Алкоксикарбо	-ат	естери	R- C(O)OR ¹
	Карбомоіл-		Аміди	R- C(O)NR ₂ ¹
-C≡N	Ціано-	-	Нітрили	R- C≡N
	Виніл-	-ен	Алкени	R ₁ R ₂ C=CR ₃ R ₄
-C≡CH	Етиніл-	-ін	Алкіни	R ₁ C ≡CR ₂
	Феніл-	-бензен	ароматичні вуглеводні	R- 

Всі класи органічних сполук взаємопов'язані. Перехід від одних класів сполук до інших здійснюється в основному за рахунок перетворення функціональних груп без зміни карбонового скелета.

Номенклатура органічних сполук.

Номенклатурою називають сукупність правил, за якими утворюються назви сполук. Користуючись цими правилами, можна побудувати назву будь-якої органічної сполуки. При цьому повинен дотримуватися важливий принцип: кожній назві має відповідати одна сполука. У органічній хімії застосовують кілька системних номенклатур, основні з них – тривіальна, раціональна і систематична.

Тривіальна номенклатура. Являє собою систему історично сформованих назв, що застосовуються до теперішнього часу. Ці назви не відображають будову молекул і часто пов'язані з джерелом виділення органічної сполуки (мурашина кислота, яблучна кислота),

забарвленням (метилоранж, малахітовий зелений), способом отримання (ацетон, фенолфталеїн) і ін.

Для розгляду наукових номенклатур – раціональної та номенклатури ІЮПАК – слід запам'ятати деякі базові поняття та терміни, які використовуються.

Карбоновий скелет – послідовність зв'язування атомів карбону в молекулі.

Нормальний карбоновий скелет – лінійний ланцюжок зв'язаних послідовно один з одним атомів карбону: C-C-C-C-C.

Розгалужений карбоновий скелет – ланцюжок пов'язаних послідовно один з одним атомів карбону, що має відгалуження:

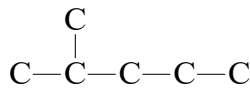

У карбонового ланцюга атоми карбону які пов'язані з одним атомом карбону, називаються **первинними**, з двома – **вторинними**, з трьома – **третинними**, з чотирма – **четвертинними**.

Вуглеводень з розгалуженим карбоновим скелетом, представлений нижче, містить 5 первинних (кінцеві), 3 вторинних, один третинний і один четвертинний атоми карбону.

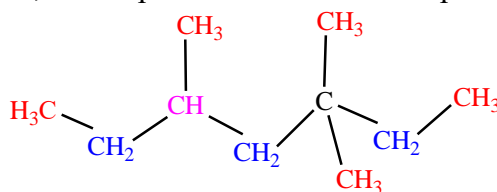

Алкільна група – фрагмент, який залишається після видалення атома гідрогену у молекулі алкану. Як загальний символ для позначення алкільної групи прийнята латинська буква **R**.

Раціональна номенклатура – це номенклатура, за основу назви в якій беруть назву найбільш простого (частіше першого, рідше другого) члену гомологічного ряду. Всі інші сполуки розглядають як його похідні, утворені заміщенням в ньому атомів водню алкільними групами, атомами або функціональними групами.

Систематична номенклатура – (IUPAC – International Union of Pure and Applied Chemistry – Міжнародний союз теоретичної і прикладної хімії) є найбільш загальновизнаною та універсальною. Систематичні назви складені зі слів, спеціально створених або обраних для опису структурних особливостей сполук.

Щоб назвати сполуку по номенклатурі IUPAC потрібно:

1) вибрати родоначальну структуру в якій може бути карбоновий ланцюг або цикл, що включає старшу групу;

2) виявити всі наявні в сполуці функціональні групи і серед них старшу, назва якої відбивається суфіксом в кінці назви; всі інші групи називають у вигляді префіксів (приставок) (табл. 1);

3) позначити ненасиченість відповідним суфіксом (-ен або -ін), а також префіксом (дегідро-, тетрагідро- та ін.);

4) пронумерувати головний ланцюг, надаючи старшій групі найменший з можливих номерів (локантів);

5) перерахувати префікси (приставки) в алфавітному порядку (при цьому множать приставками ди-, три- і т. п. які не враховуються у алфавіті);

б) скласти повну назву сполуки згідно зі схемою:



Ряд старшинства груп (у порядку зменшення):

$-\text{COOH} > -\text{HSO}_3 > -\text{CHO} > > \text{C}=\text{O} > -\text{OH} > -\text{NH}_2 > -\text{C}=\text{C}- > -\text{C}\equiv\text{C}- > \text{R, Br, I, Cl, F, N}=\text{O}, \text{NO}_2, -\text{N}=\text{N}-$.

Серед останніх груп старшинство визначають за алфавітом.

Приклад

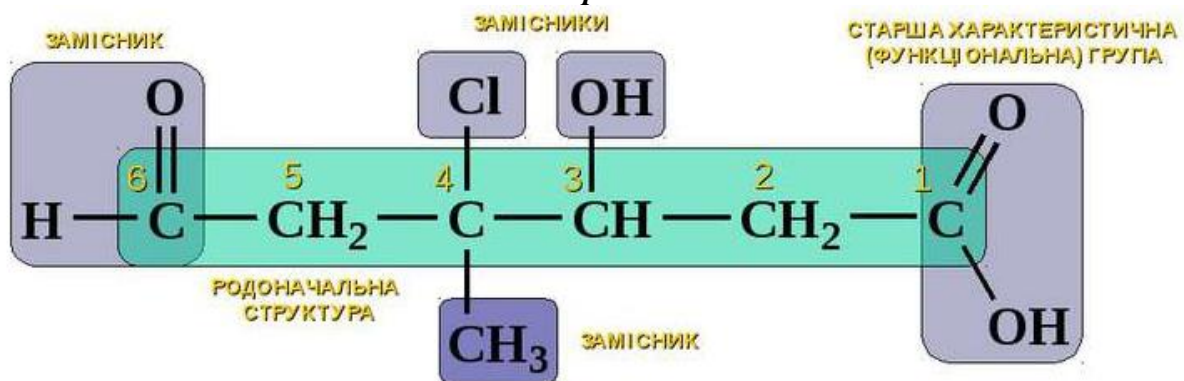

ГЕКСАНОВА КИСЛОТА

3-ГІДРОКСИ 4-ХЛОРО 4-МЕТИЛ 6-ОКСО

3-ГІДРОКСИ-4-МЕТИЛ-6-ОКСО-4-ХЛОРО-ГЕКСАНОВА КИСЛОТА

При записи назви речовини цифри від букв відокремлюють дефісами (-), а цифри від цифр – комами. Заступники в префікс перераховують в алфавітному порядку мови, на якому будують назву, незалежно від їх старшинства.

До складу головного ланцюга в ациклічних молекулах обов'язково повинна входити старша функціональна група. Головний ланцюг повинен містити найбільшу кількість замісників, максимальна кількість кратних зв'язків і повинна бути найбільш довгою і найбільш розгалуженою.

Якщо в ланцюзі є подвійна і потрійна зв'язку, то при їх однаковій віддаленості від початку ланцюга перевагу при нумерації віддається подвійного зв'язку.

Слід підкреслити, що ненасиченість (присутність подвійних або потрійних карбон-карбонових зв'язків) вказується заміною суфікса (-а на ен або -ін), а старша функціональна група – додатком відповідного суфікса, що позначає старшу групу.

Взаємний вплив атомів в молекулі і способи його передачі

Атоми, що входять до складу сполуки впливають один на одного. Цей вплив передається по ланцюгу ковалентно-пов'язаних атомів і приводить до перерозподілу електронної щільності в молекулі. Таке явище називається *електронним ефектом заступника*.

Індуктивний ефект

Поляризація зв'язків:

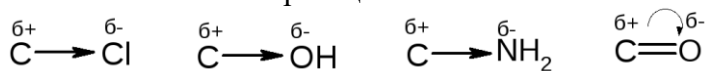

Індуктивним ефектом (I-ефект) заступника називається передача електронного впливу заступника по ланцюгу σ -зв'язків.

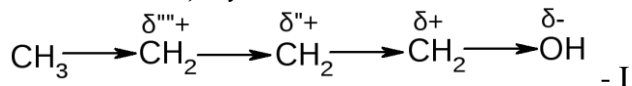

Індуктивний ефект швидко згасає (через 2-3 зв'язку). Ефект H прийнятий = 0.

Електроноакцептори (- I-ефект): -Hal, -OH, -NH₂, -NO₂, -COOH, -CN, сильні акцептори - катіони: NH₃ і т.п.

- **Електронодонори (+ I-ефект):**

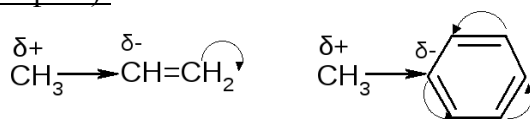

- **Аніони:** -O⁻

- **Метали 1-й и 2-й груп:**



Мезомерний ефект

Основну роль в перерозподілі електронної густини молекули грають делокалізованні π -і р-електрони.

Мезомерний ефект (M-ефект) – це перерозподіл електронів по сполученій системі.

Мезомерним ефектом володіють ті заступники, атоми яких мають негібризовану р-орбіталь і можуть брати участь в сполученні з іншою частиною молекули. У напрямку мезомерного ефекту заступники можуть бути як електроноакцепторами:

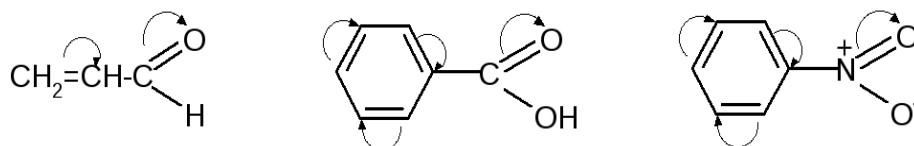

так і електронодонорами:

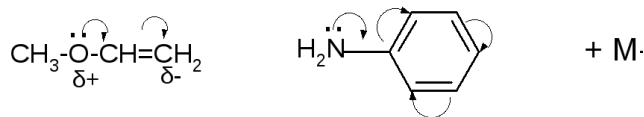

Таблиця 2.

Електронні ефекти деяких замісників

Замісники	Електронні ефекти		Характер сумісної дії
	Індуктивний	Мезомерний	
Алкілні групи (R)	+I	—	Електронодонорний
—O ⁻	+I	+M	
—NH ₂ , —NHR, —NR ₂	—I	+M	
—OH, —OR	—I	+M	
—NH ₃ ⁺ , —NR ₃ ⁺	—I	—	
Галогени (F, Cl, Br, I)	—I	+M	Э Електроно-акцепторний
>C=O	—I	—M	
—COOH, —COOR	—I	—M	
—NO ₂	—I	—M	
—C≡N	—I	—M	
—SO ₃ H	—I	—M	

Багато замісників мають одночасно і індуктивний, і мезомерний ефекти (див. таблицю 2).

У всіх заступників за винятком галогенів мезомерний ефект перевершує над індуктивним.

Якщо у молекулі є декілька замісників, то їх електронні ефекти можуть бути узгодженими або неузгодженими.

Якщо всі заступники підвищують (або знижують) електронну щільність в одних і тих же місцях, то їх електронні ефекти називаються узгодженими. В іншому випадку їх електронні ефекти називаються неузгодженими.

Просторові ефекти.

Вплив заступника, особливо якщо він несе електричний заряд, може передаватися не тільки через хімічні зв'язки, а й через простір. В цьому випадку визначальне значення має просторове положення заступника. Таке явище називається просторовим ефектом заступника.

Наприклад:

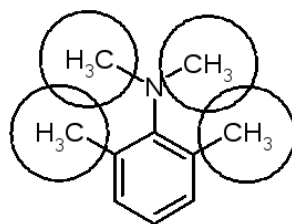

Заступник може перешкоджати підходу активної частки до реакційного центру і тим самим знижувати швидкість реакції:

Сферичні перетини які утворюються метильними групами, різко понижують швидкість реакції гідролізу тим самим подовжують термін місцевої анестезії цієї речовини.

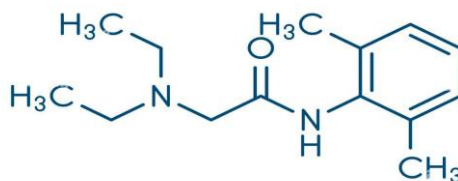

lidocaine

Взаємодія лікарської речовини з рецептором також вимагає певної геометричної відповідності контурів молекул, та зміна молекулярної геометричної конфігурації значно впливає на біологічну активність.

Процесом, протилежним утворення ковалентного зв'язку за обмінним механізмом, є розрив зв'язку, при якому до кожного атому відходить по одному електрону. В результаті цього утворюються дві незаряджені частинки, що мають неспарені електрони. Такі частинки називаються *вільними радикалами*.

Вільні радикали – атоми або групи атомів, що мають неспарений електрон.

Механізм розриву ковалентного зв'язку, при якому утворюються вільні радикали, називається гомолітичним (гомо – однаковий. Такий тип розриву зв'язку призводить до утворення однакових часток).

Реакції, які протікають під дією і за участю вільних радикалів, називаються вільнорадикальними реакціями.

Гетеролітичний розрив зв'язку.

Гетероліз призводить до утворення позитивно і негативно заряджених частинок, так як у даному випадку обидва електрона із загальної електронної пари залишаються при одному з атомів, в іншого атома – незаповнена орбіталь:

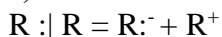

частка, що має неподілену електронну пару R^- т. п. негативно заряджений іон, буде притягатися до позитивно заряджених атомів або до атомів, на яких існує принаймні частковий або ефективний позитивний заряд. Частинки з неподіленими електронними парами називають нуклеофільними агентами (nucleus - ядро, позитивно заряджена частина атома).

Нуклеофіли (Nu) — аніони або молекули, що мають неподілену пару електронів, що взаємодіють з ділянками молекул, на яких зосереджений ефективний позитивний заряд.

Приклади нуклеофілів: Cl^- (хлорид-аніон), OH^- (гідроксид-аніон), CH_3O^- (метоксид-аніон), CH_3COO^- (ацетат-аніон).

Частинки, що мають незаповнену орбіталь, навпаки, будуть прагнути заповнити її і, отже, будуть притягатися до ділянок молекул, на яких присутня підвищена електронна щільність, негативний заряд, неподіленої електронної пари. Вони є електрофілами, «друзями» електрона, негативного заряду або частинок з підвищеною електронною щільністю.

Електрофіли – катіони або молекули, що мають незаповнену електронну орбіталь, які прагнуть до заповнення її електронами, так як це призводить до більш вигідною електронної конфігурації атома.

Не будь-яка частинка з незаповненою орбітальною є електрофілом. Так, наприклад, катіони лужних металів мають конфігурацію інертних газів і не прагнуть до придбання електронів, так як мають низьку спорідненість до електрону. З цього можна зробити висновок, що, незважаючи на наявність у них незаповненої орбіталі, подібні частки не будуть електрофілами.

Основні механізми протікання реакцій

Ми виділили три основні типи реагують частинок – вільні радикали, електрофіли, нуклеофіли і три відповідних їм типів механізмів реакцій:

- вільнорадикальні;
- електрофільні;
- нуклеофільні.

Крім класифікації реакцій по типу реагуючих частинок, в органічній хімії розрізняють чотири види реакцій за принципом зміни складу молекул: приєднання, заміщення, відщеплення, або елімінування та перегрупування. Оскільки приєднання і заміщення можуть відбуватися під дією всіх трьох типів реакційно здатними частинками, можна виділити кілька основних механізмів протікання реакцій.

Електрофільною називається реакція, в якій молекула органічної речовини піддається дії електрофільного реагенту.

Електрофільне приєднання A_E :

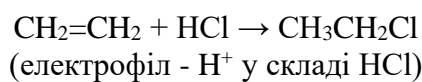

Електрофільне заміщення S_E :

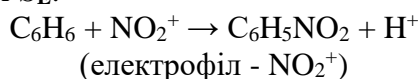

Катіон NO_2^+ утворюється у суміші конц. кислот HNO_3 та H_2SO_4 .

Нуклеофільною називається реакція, в якій молекула органічної речовини піддається дії нуклеофільного реагенту.

Нуклеофільне заміщення S_N :

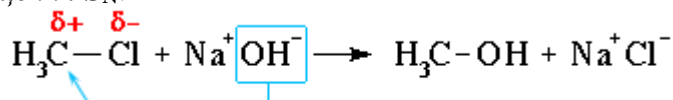

Нуклеофільне приєднання A_N :

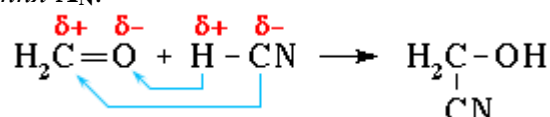

Реакція заміщення. Один атом (або група атомів) заміщується на інший атом (або групу атомів) з утворенням нової молекули:

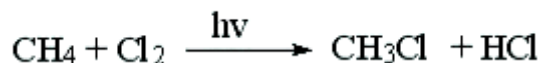

Реакція приєднання. В цьому випадку з двох (або декількох) молекул утворюється одна нова речовина:

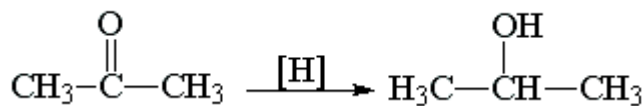
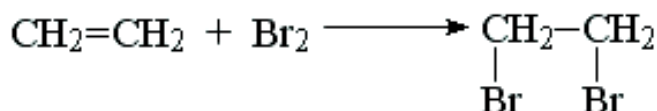

Окремим випадком реакції відновлення є *гідрування*:

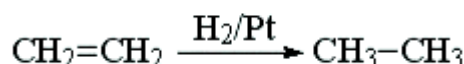

Реакція відщеплення. В результаті цієї реакції утворюється нова речовина, що містить кратний зв'язок:

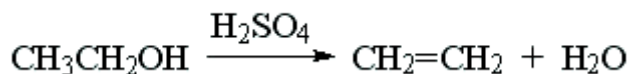

Реакції конденсації і поліконденсації є також окремим випадком реакції приєднання. В результаті з'єднання декількох молекул один з одним, що супроводжується виділенням простих речовин (H_2O , NH_3 і ін.), утворюється складна речовина з більш високою молекулярною масою:

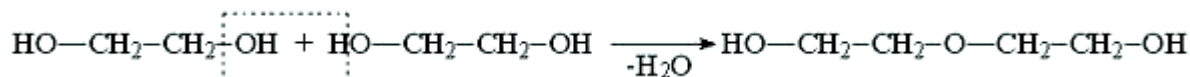

Реакції ізомеризації (перегрупування). Такі реакції приводять до внутрімолекулярних переміщеннях атомів або груп атомів без зміни молекулярної формули речовин, що бере участь у реакціях:

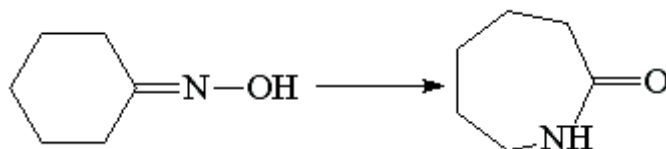

Окислення – реакція при якій під дією кисню (його позначають символом [O]) утворюється нова сполука:

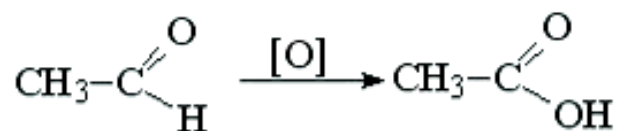

Реакція розкладу (розщеплення) призводить до утворення нових речовин більш простої будови:

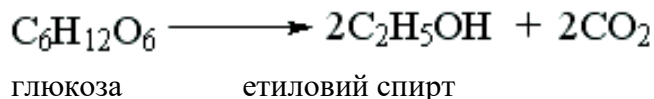

Матеріали контролю для заключного етапу заняття.

Запитання для перевірки кінцевого рівня знань:

1. Біоорганічна хімія як наука: визначення, предмет і завдання, розділи, методи дослідження. Значення в системі вищої медичної освіти.
2. Класифікація органічних сполук за будовою карбонового радикалу та природою функціональних груп.
3. Номенклатура органічних сполук: тривіальна, раціональна, міжнародна. Принципи утворення назв органічних сполук за номенклатурою ІЮПАК: замісників, радикально-функціональний.
4. Природа хімічного зв'язку в органічних сполуках: гібридизація орбіталей, електронна будова сполук карбону.
5. Просторова будова біоорганічних сполук: стереохімічні формули. Стереїзомери: геометричні, оптичні.
6. Типи реакцій в біоорганічній хімії: класифікація за результатом (спрямованістю) та механізмом реакції. Приклади.

Література:

Основна:

1. Біологічна і біоорганічна хімія: У 2 кн. Кн. 2: Біологічна хімія: Підручник для мед. ВНЗ IV р.а. 2-ге вид., випр. Затверджено МОН / За ред. Ю.І. Губського, І.В. Ніженковської. К., 2017. 544 с.
2. Біологічна і біоорганічна хімія: У 2 кн. Кн. 1: Біоорганічна хімія: Підручник для мед. ВНЗ IV р.а. 2-ге вид., випр. Затверджено МОН / За ред. Б.С. Зіменковського, І.В. Ніженковської. К., 2017. 272 с.
3. Гонський Я.І., Максимчук Т.П., Біохімія людини. Підручник. Тернопіль: Укрмедкнига, 2020. 736 с.

Додаткова:

1. Біологічна хімія: підручник / О.Я. Складаров, Н.В. Фартушок, Т.І. Бондарчук. Тернопіль: ТДМУ, 2020. 706 с.
2. William Marshall, Marta Lapsley, Andrew Day, Kate Shipman. Clinical Chemistry. Elsevier, 2020. 432 p.
3. Medical Biochemistry/ Baynes J., Dominiczak M.. Saunders, Elsevier, 2018 712 p.
4. Lippincott Illustrated Reviews: Biochemistry/Ferrier D. Philadelphia :Wolters Kluwer, 2017. 560 p.

Електронні інформаційні ресурси:

1. <https://info.odmu.edu.ua/chair/biology/>
2. <http://libblog.odmu.edu.ua/>
3. <https://moodle.odmu.edu.ua/login/index.php>

Практичне заняття № 2

Тема: Дослідження реакційної здатності алканів, алкенів, аренив.

Актуальність теми: Зв'язок хімії та медицини, який зародився з давніх часів, продовжує існувати і зараз. Триває синтез нових лікарських препаратів, які можуть зіграти ключову роль у лікуванні невиліковних на сьогодні захворювань. Наука продовжує розвиватися, і, можливо, в майбутньому знайдуться ліки від таких страшних захворювань, як рак і СНІД. Без хімії медицина не досягла б тих висот, на яких знаходиться зараз.

Мета: Сформувати фундаментальні знання основних класів органічної хімії з подальшим їх застосуванням. Показати, як глибоко пов'язана хімія з медициною і повсякденним життям. Необхідні для повноцінного засвоєння загальної хімії типові та комплексні завдання за своїм змістом мають професійну медичну спрямованість.

Основні поняття: алкан, алкен, алкін, бензен.

Обладнання: _____ Лабораторія кафедри _____

План і організаційна структура заняття:

- 1) Алкани. Відповідний ряд. Структурна ізомерія, номенклатура. Хімічні властивості (SR-реакції).
- 2) Класифікація: алкени, алкіни, алкадієни, типи дієнов. Структурна і просторова ізомерія. Номенклатура. Реакції приєднання: АЕ, АN-реакції
- 3) Ароматичні вуглеводні (арени). Бензен і його гомологи. Ізомерія гомологів бензену: орто-, мета- і пара-ізомери. Номенклатура.
- 4) Загальна характеристика реакційної здатності бензену. Реакції бензену, що підтверджують неграничний характер, їх особливості.
- 5) S_E-реакції бензену: галогенування, нітрування, сульфування, алкілування, ацилювання.

Здобувач повинен вміти та знати:

- а) основні класи органічних сполук;
- б) механізми органічних реакцій;
- в) теорії будови органічних речовин;
- г) IUPAC номенклатуру вуглеводнів;
- д) хімічні властивості вуглеводнів.

Зміст практичного заняття

Алкани. Циклоалкани

Алкани – це сполуки карбону з гідрогеном, в молекулах яких атоми карбону з'єднані між собою одинарним зв'язком (граничні вуглеводні). Загальна формула гомологічного ряду алканів C_nH_{2n+2}. Радикал, що утворюється при відриві одного атома водню від молекули вуглеводню, називається алкіловим, загальна формула алкілів C_nH_{2n+1}.

Перші чотири члени ряду алканів мають історично сформовані назви.

Число атомів Карбону n	Формула	Назва	Число атомів Карбону n	Формула	Назва
1	CH_4	Метан	6	C_6H_{14}	Гексан
2	C_2H_6	Етан	7	C_7H_{16}	Гептан
3	C_3H_8	Пропан	8	C_8H_{18}	Октан
4	C_4H_{10}	Бутан	9	C_9H_{20}	Нонан
5	C_5H_{12}	Пентан	10	$\text{C}_{10}\text{H}_{22}$	Декан

Гомологічний ряд алкілів (радикалів, замісників)		
Метил	$\text{CH}_3 -$	CH_3
Етил	$\text{CH}_3 - \text{CH}_2 -$	C_2H_5
Пропіл	$\text{CH}_3 - \text{CH}_2 - \text{CH}_2 -$	C_3H_7
Бутил	$\text{CH}_3 - \text{CH}_2 - \text{CH}_2 - \text{CH}_2 -$	C_4H_9
Пентил	$\text{CH}_3 - \text{CH}_2 - \text{CH}_2 - \text{CH}_2 - \text{CH}_2 -$	C_5H_{11}
Алкіл - ил	$\text{CH}_3 - (\text{CH}_2)_n -$	$\text{C}_n\text{H}_{2n+1}$

Для складання назв алканів з розгалуженою ланцюгом:

1. Вибирають найдовший карбоновий ланцюг і отримують основу назви.
2. Нумерують ланцюг так, щоб заступники отримали найменші номери.
3. У назві арабськими цифрами вказують положення замісників, а приставками ді - 2, три - 3, тетра - 4 і т.п. – число однакових замісників.

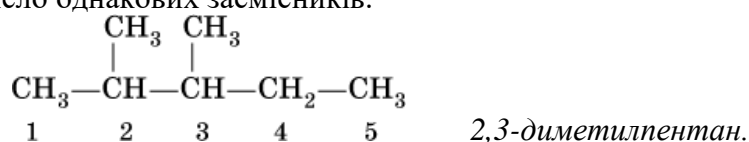

4. При наявності різних замісників їх назви розподіляють за алфавітом, т.ч., наприклад, спочатку етил, а потім метил.

Для деяких розгалужених вуглеводнів використовуються, нарівні з систематичними, традиційні назви, наприклад, для алканів складу C_4H_{10} і C_5H_{12} з формулами:

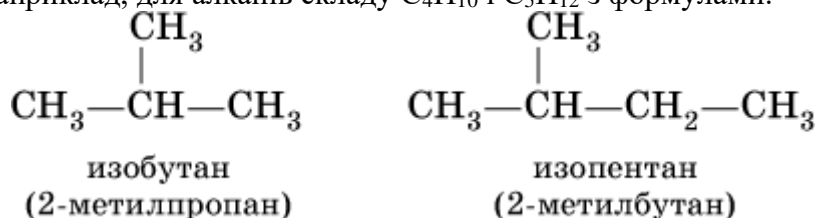

Фізичні властивості.

При звичайних умовах перші алкани – метан, етан, пропан і бутан ($\text{C}_1 - \text{C}_4$) це гази без кольору і запаху, малорозчинні у воді. Наступні гомологи ($\text{C}_5 - \text{C}_{15}$) – рідини (при 20°C), вищі гомологи (C_{16} і вище) – тверді речовини.

Алкани – нециклічні насичені вуглеводні. Молекули можуть бути довгими або розгалужені карбонові ланцюги. Гомологічні алкани можуть утворювати ізомери. Чим більше атомів карбону, тим більше варіантів ізомерів. Перші три алкана (метан, етан, пропан) ізомерів

не утворюють. Бутан, пентан, гексан мають тільки структурні ізомери. У бутану їх два: н-бутан та ізобутан. Пентан утворює н-пентан, ізопентан, неопентан. Гексан має п'ять ізомерів.

Наприклад, гексан та його ізомери.

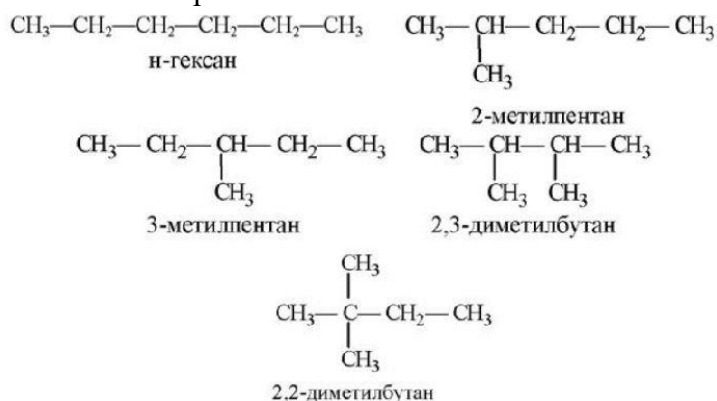

У алканах атомні орбіталі карбону мають sp^3 -гібридизацію; чотири електронні хмари атома карбону спрямовані до вершини тетраедра під кутами $109,5^\circ$. Ковалентні зв'язки, утворені кожним атомом карбону, в алканах мало полярні.

Тому алкани порівняно інертні речовини, вступають тільки в реакції заміщення, що протікають з симетричним (радикальним) розривом зв'язків C - H. Ці реакції зазвичай йдуть в жорстких умовах (висока температура, освітлення). В результаті стає можливим заміщення водню на галоген (Cl, Br) і нітрогрупу (NO_2), наприклад, при обробці метану хлором в присутності кванта світла:

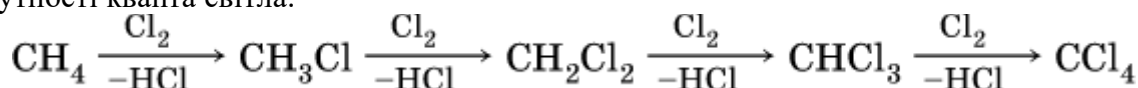

Друга і наступні стадії реакції протікають легше, ніж перша, через зсув електронної щільності до атому хлору: і збільшення рухливості залишаються атомів водню.

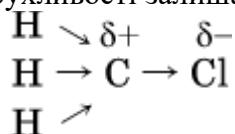

Назви продуктів: CH_3Cl - хлорметан, CH_2Cl_2 - дихлорметан, CHCl_3 - трихлорметан (хлороформ), CCl_4 - тетрахлорметан (тетрахлорид карбону).

Реакція Коновалова. На алкани діє розбавлена азотна кислота при нагріві та тиску. У результаті відбувається заміщення атома водню на залишок нітратної кислоти - нітрогрупу NO_2 . Цю реакцію називають реакцією нітрування, а продукт реакції - нітросполуками.

Схема реакції:

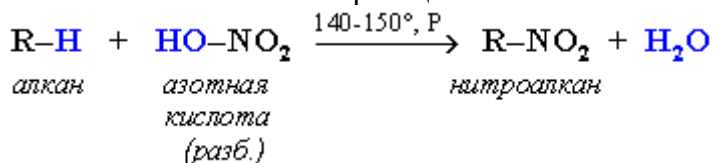

При нітруванні алканів також дотримується порядок реакційної здатності C-H-зв'язків, характерний для реакцій радикального заміщення:

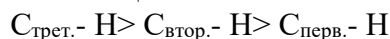

наприклад:

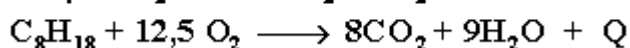
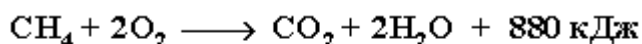
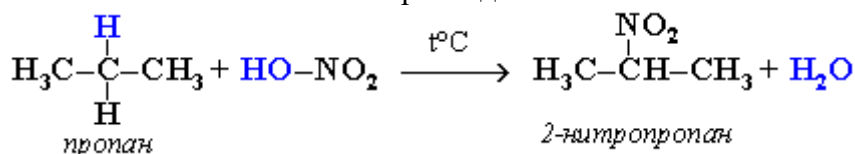

Горіння, окислення

Процес горіння вуглеводнів широко використовується для отримання енергії (в двигунах внутрішнього згорання, в теплових електростанціях і т.п.).

Рівняння реакції горіння алканів в загальному вигляді:

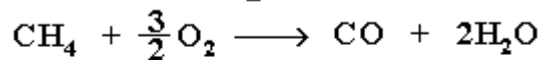
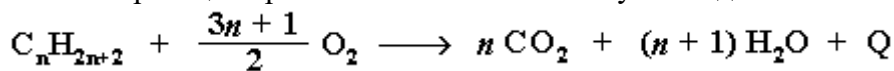

З цього рівняння слідує, що зі збільшенням числа вуглецевих атомів (n) в алканах збільшується кількість кисню, необхідного для його повного окислення.

Нижчі гомологи (метан, етан, пропан, бутан) утворюють з повітрям вибухонебезпечні суміші, що необхідно враховувати при їх використанні.

При горінні вищих алканів (n >> 1) кисню, що міститься в повітрі, може виявитися недостатньо для їх повного окислення до CO₂. Тоді утворюються продукти часткового окислення:

-чадний газ CO (ступінь окислення карбону II),

-сажа (дрібнодисперсний вуглець, нульова ступінь окислення). Тому вищі алкани горять на повітрі коплять небо полум'ям, а виділяється попутно токсичний чадний газ (без запаху і кольору) становить небезпеку для людини.

Горіння метану при нестачі кисню відбувається за рівнянням:

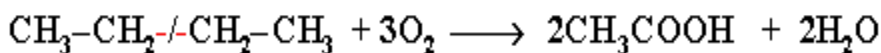

Вищі алкани (n > 25) під дією кисню повітря в рідкій фазі в присутності солей марганцю перетворюються в суміш карбонових кислот з середньою довжиною ланцюга C12-C18, які використовуються для отримання миючих засобів і поверхнево-активних речовин.

Важливе значення має реакція взаємодії метану з водяною парою, в результаті якої утворюється суміш оксиду карбону (II) з воднем - "синтез-газ":

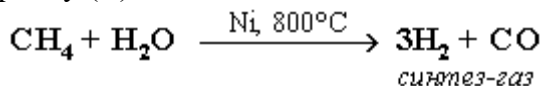

Ця реакція використовується для отримання водню. Синтез-газ служить сировиною для отримання різних вуглеводнів.

Алкени. Алкадієни

Алкени (олефіни) – це вуглеводні у молекулах яких містяться атоми карбону, з'єднані між собою подвійним зв'язком (ненасичені вуглеводні ряду етилену). Найпростіший представник – етилен C₂H₄, загальна формула гомологічного ряду етиленових вуглеводнів C_nH_{2n}.

Систематичні назви олефінів утримуються від коренів назв алканів з заміною суфікса –ан на -ен:

Алкени (C _n H _{2n})	
Молекулярна формула	Назва
C ₂ H ₄	етен (етилен)
C ₃ H ₆	пропен (пропілен)
C ₄ H ₈	бутен
C ₅ H ₁₀	пентен
C ₆ H ₁₂	гексен

Зберігаються також традиційні назви з заміною суфікса - ан на - ілен: C₂H₄ - етилен, C₃H₆ - пропилен, C₄H₈ - бутилен; використання назви амілен для алкена C₅H₁₀ не рекомендується.

Положення подвійного зв'язку C = C в ізомерах вказується цифрою після кореню назви:

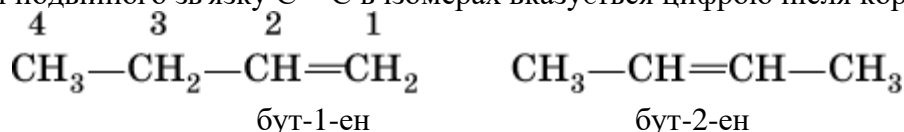

Радикал етилену - етеніл CH₂ = CH - зазвичай називають вініл, пропена - пропеніл CH₂ = CH - CH₂ - називають аллил.

Інший вид ізомерії в ненасичених вуглеводнях, крім структурної ізомерії, ймовірний тому, що атоми карбону, що утворюють подвійні зв'язки, знаходяться в sp²-гібридному стані; π - подвійного зв'язку C = C та σ - зв'язку C - H і лежать в одній площині під кутом 120° один до одного, а π - подвійного зв'язку C = C являє собою електронну хмару, витягнуту в напрямку, перпендикулярному площині σ-зв'язків. Наслідком такої будови алкенів є можливість геометричної ізомерії (або цис-транс-ізомерії) в залежності від положення замісників (атомів або радикалів):

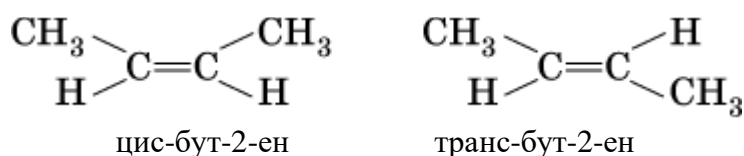

(цис - від лат. «Поруч, по одну сторону», транс - від лат. «Навпаки, по різні боки»).

Алкени C₂ - C₄ при кімнатній температурі безбарвні гази зі слабким запахом нафти, малорозчинні у воді; алкени C₅ - C₁₈ – рідини, алкени C₁₉ і вище – тверді речовини.

Найважливіші хімічні властивості алкенів визначаються тим, що в силу меншої міцності π-зв'язку (в порівнянні з σ - зв'язком) вона легко розривається, в результаті чого протікають реакції приєднання і утворюються насичені органічні сполуки. Як правило, такі реакції йдуть в м'яких умовах, часто на холоді і в розчинниках, наприклад, воді, CCl₄ та ін.:

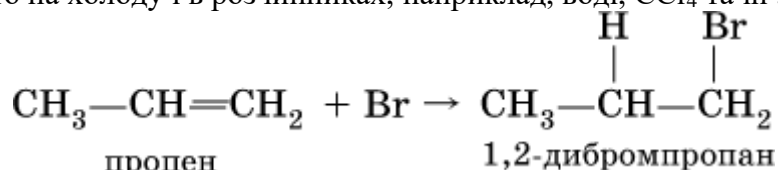

Аналогічно перебігає взаємодія алкенів з бромоводнів:

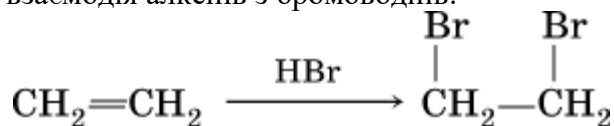

Приєднання галогеноводнів до несиметричним алкенам теоретично може привести до двох продуктів:

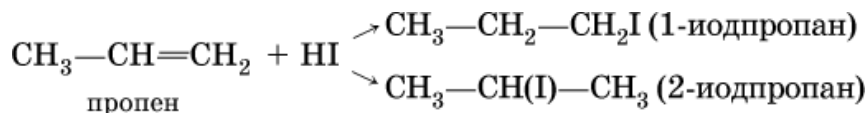

Згідно з правилом Марковнікова, приєднання галогеноводнів до несиметричних алкенів перебігає так, що гідроген прямує до атому карбону, який вже містить більше число атомів гідрогену. У наведеній вище реакції продуктом буде 2-йодпропан CH₃CH(I)CH₃.

За правилом Марковнікова протікає і реакція гідратації, т. п. реакція приєднання води в присутності сірчаної кислоти. Вона відбувається у дві стадії:

а) спочатку утворюється алкілсірчана кислота, т. е. H₂SO₄ приєднується до алкенів:

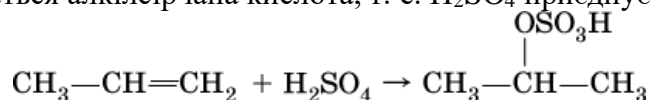

б) потім відбувається її незворотний гідроліз:



в)

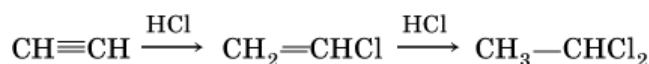

Приєднання HCl до хлоретену відбувається за правилом Марковникова; Хлоретилу традиційно називають хлорвінілом або вінілхлориду;

г) реакція Кучерова (гідратація на каталізаторі)

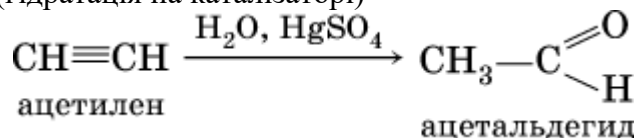

д) При циклізації ацетилену утворюється бензен

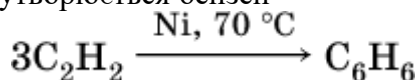

е) Згаданий вище хлорвініл здатний полімеризуватися:

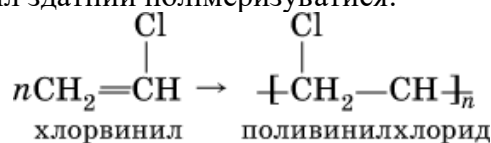

Полівінілхлорид (ПВХ) – полімер, основа пластмаси, волокон і плівок, застосовується у виробництві труб, штучної шкіри, електроізоляції, пеноматеріалів.

Якісні реакції:

1) на алкіни будь-якого складу має реакція знебарвлення розчину KMnO_4 , найчастіше відбувається розрив карбонового ланцюга за місцем потрійного зв'язку;

2) на алкіни з кінцевими потрійним зв'язком – заміщення кінцевого атома гідрогену на мідь (I) з утворенням яскраво-червоного осаду:

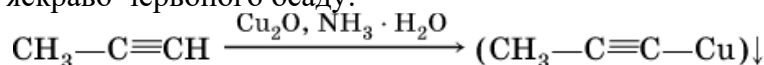

Арени

Арени – це ненасичені вуглеводні, які можна розглядати як похідні найпростішого з них – бензену C_6H_6 . Загальна формула вуглеводнів гомологічного ряду бензолу $\text{C}_n\text{H}_{2n-6}$.

У молекулі бензену всі атоми карбона знаходяться в sp^2 -гібридації, кожен атом карбона сполучений в одній площині σ -зв'язками з двома іншими атомами карбона і одним атомом гідрогену. У атома карбона залишається ще хмара четвертого валентного електрона, розташоване перпендикулярно площині.

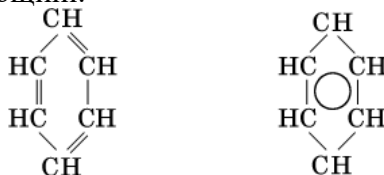

Формула Кекуле часто застосовується в тих випадках, коли необхідно більш наочно уявити протікання реакції за участю бензенового кільця C_6 ; його зображення:

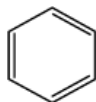

В обох формулах атоми С кільця і не беруть участі в реакції атоми Н опускаються (для стислості). Деякі найпростіші гомологи бензену:

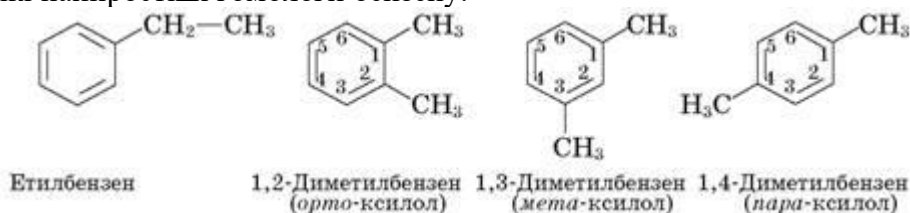

Радикал бензену C_6H_5 називається феніл, радикал толуену $\text{C}_6\text{H}_5\text{CH}_2$ - бензил.

Бензен і його найближчі гомологи це рідини без кольору, але з характерним запахом, мають широкий інтервал рідкого стану. Практично не розчиняються у воді, але добре змішуються між собою і з іншими органічними розчинниками. Пар бензену сильно отруйний.

Незважаючи на формальну ненасиченість, бензен відрізняється високою стійкістю до нагрівання і окислення (в гомологах бензену окислюється тільки бічний ланцюг). Характерними для бензену є реакції заміщення:

а) нітрування в присутності концентрованої сульфатної кислоти на холод:

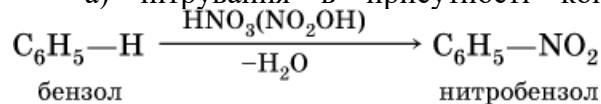

б) Галогенування в присутності галогенідів феруму (III):

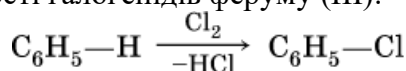

в) Алкілування в присутності хлориду алюмінію:

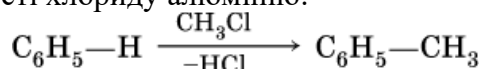

Особливий характер ненасиченості бензену і його гомологів ілюструється цими хімічними властивостями і називається «ароматичним» характером.

У похідних бензену атом або група, замість гідрогену у бензеновому кільці впливають один на одного. За характером впливу розрізняють:

1) замісники I роду - Cl, Br, I, CH₃, C_nH_{2n+1}, OH і NH₂. Вони полегшують реакції подальшого заміщення і направляють другий замісник по відношенню до себе в орто- (о-, або 2) положення і в пара- (п-, або 4) положення, наприклад:

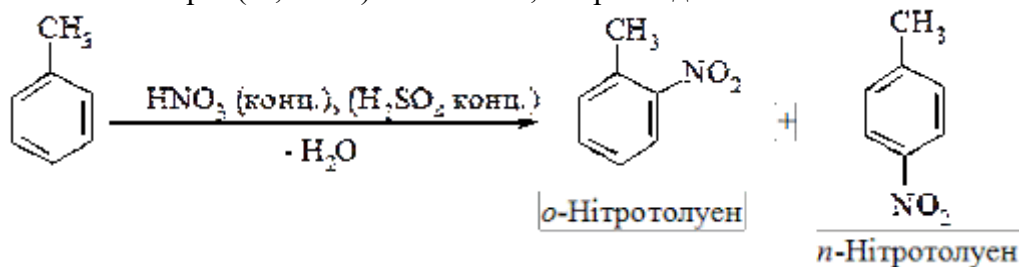

2) замісники II роду - NO₂, C(H)O, COOH і CN. Вони ускладнюють реакції подальшого заміщення і направляють другий заступник в мета- (м-, або 3) положення, наприклад:

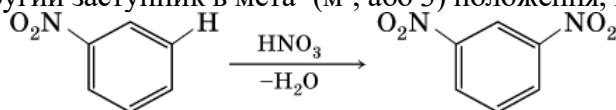

Очевидно, що існують два орто-положення поруч з першим заступником X, два мета-положення, відокремлені від першого заступника одним карбоном кільця, і лише одне пара-положення через два атоми карбону бензенового кільця:

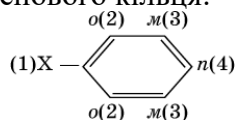

Раніше вже зазначалося, що бензен стійкий до окислення навіть при дії сильних окислювачів. Гомологи бензену з одним бічним радикалом вступають в реакції окислення тільки за рахунок радикала; цей атом карбону створює карбоксильну групу:

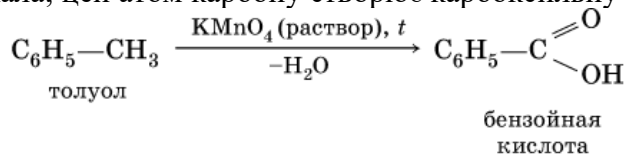

У жорстких умовах бензен вступає в реакції приєднання:

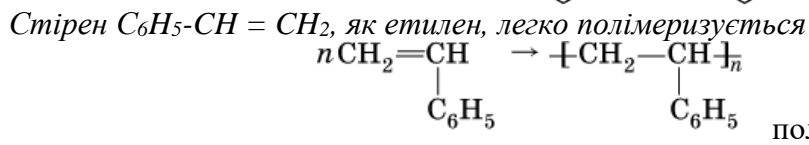
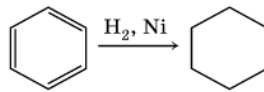
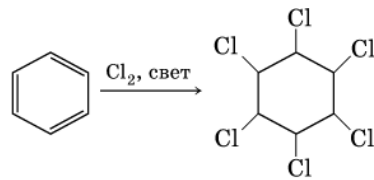

Полістирен – термопласт, прозорий матеріал, який стає м'яким при температурі вище 80 °С. Використовується для виготовлення ізоляції електропроводів, посуду разового вживання, пакувальної маси (пінопласт).

Матеріали контролю для заключного етапу заняття.

Запитання для перевірки кінцевого рівня знань:

1. Алкани. Номенклатура, ізомеря, хімічні властивості.
2. Алкени. Номенклатура, ізомеря, хімічні властивості.
3. Алкіни. Номенклатура, ізомеря, хімічні властивості.
4. Бензен. Особливості будови, хімічні властивості.

Література:

Основна:

1. Біологічна і біоорганічна хімія: У 2 кн. Кн. 2: Біологічна хімія: Підручник для мед. ВНЗ IV р.а. 2-ге вид., випр. Затверджено МОН / За ред. Ю.І. Губського, І.В. Ніженковської. К., 2017. 544 с.
2. Біологічна і біоорганічна хімія: У 2 кн. Кн. 1: Біоорганічна хімія: Підручник для мед. ВНЗ IV р.а. 2-ге вид., випр. Затверджено МОН / За ред. Б.С. Зіменковського, І.В. Ніженковської. К., 2017. 272 с.
3. Гонський Я.І., Максимчук Т.П., Біохімія людини. Підручник. Тернопіль: Укрмедкнига, 2020. 736 с.

Додаткова:

1. Біологічна хімія: підручник / О.Я. Склярів, Н.В. Фартушок, Т.І. Бондарчук. Тернопіль: ТДМУ, 2020. 706 с.
2. William Marshall, Marta Lapsley, Andrew Day, Kate Shipman. Clinical Chemistry. Elsevier, 2020. 432 p.
3. Medical Biochemistry/ Baynes J., Dominiczak M.. Saunders, Elsevier, 2018 712 p.
4. Lippincott Illustrated Reviews: Biochemistry/Ferrier D. Philadelphia :Wolters Kluwer, 2017. 560 p.

Електронні інформаційні ресурси:

1. <https://info.odmu.edu.ua/chair/biology/>
2. <http://libblog.odmu.edu.ua/>
3. <https://moodle.odmu.edu.ua/login/index.php>

Практичне заняття № 3

Тема: Будова та властивості гідроксо- та оксосполук. Біологічно активні гідроксо- та оксосполуки.

Актуальність теми: Матеріали теми мають важливу роль при вивченні курсу біоорганічної, біологічної хімії та фармакології. Гідроксильна і карбонільна групи присутні у багатьох біомолекул – вуглеводах, ліпідах, природних аміно-, гідрокси-, кетокислотах,

вітамінах, стероїдних гормонах, гетероциклічних сполуках. Їх реакційна здатність обумовлює біотрансформацію продуктів травлення, метаболізм лікарських препаратів, окислювальний катаболізм вуглеводів, ліпідів та інших сполук у присутності кисню.

Мета: мати уявлення про класифікацію, ізомерією, реакційну здатність оксигенвмісних біоорганічних сполук. Засвоїти будову спиртів, фенолів, альдегідів та кетонів. Розуміти біологічну роль цих сполук, використання у медичній практиці та їх вплив на організм людини.

Основні поняття: спирти, феноли, альдегіди, кетони.

Обладнання: _____ Лабораторія кафедри _____

План і організаційна структура заняття:

1. Класифікація, номенклатура і ізомерія спиртів і фенолів.
2. Порівняльна характеристика кислотних властивостей спиртів і фенолів.
3. Хімічні властивості спиртів (реакції дегідратації спиртів, реакції нуклеофільного заміщення в спиртах (S_N), особливості реакцій окиснення первинних, вторинних і третинних спиртів, реакція естерифікації).
4. Реакції електрофільного заміщення в фенолах (S_E).
5. Номенклатура і ізомерія альдегідів і кетонів.
6. Реакції нуклеофільного приєднання до оксосполук.
7. Альдольна конденсація і її значення для подовження карбонової ланцюга.
8. Окислення альдегідів і кетонів.
9. Медико-біологічне значення гідроксо- і оксосполук.

Здобувач повинен знати і вміти:

- а) класифікацію оксигенвмісних органічних сполук;
- б) показувати електронні ефекти у молекулах гідроксо- та оксосполук, визначати реакційні центри, типи розриву зв'язків та електронну природу часток, які утворюються;
- в) типи хімічних реакцій в залежності від умов проходження процесу і природи реагенту;
- г) пояснювати відмінність кислотно-основних властивостей спиртів і фенолів;
- д) хімічні властивості гідроксо- та оксосполук;
- е) виконувати якісні реакції, які характерні для гідроксо- і оксосполук.

Зміст практичного заняття

Спирти – похідні вуглеводнів, що містять одну або декілька гідроксильних -ОН груп.

Класифікація спиртів:

- 1) За кількістю гідроксильних груп (ОН) спирти бувають одноатомні та багатоатомні (двоатомні, трьохатомні).

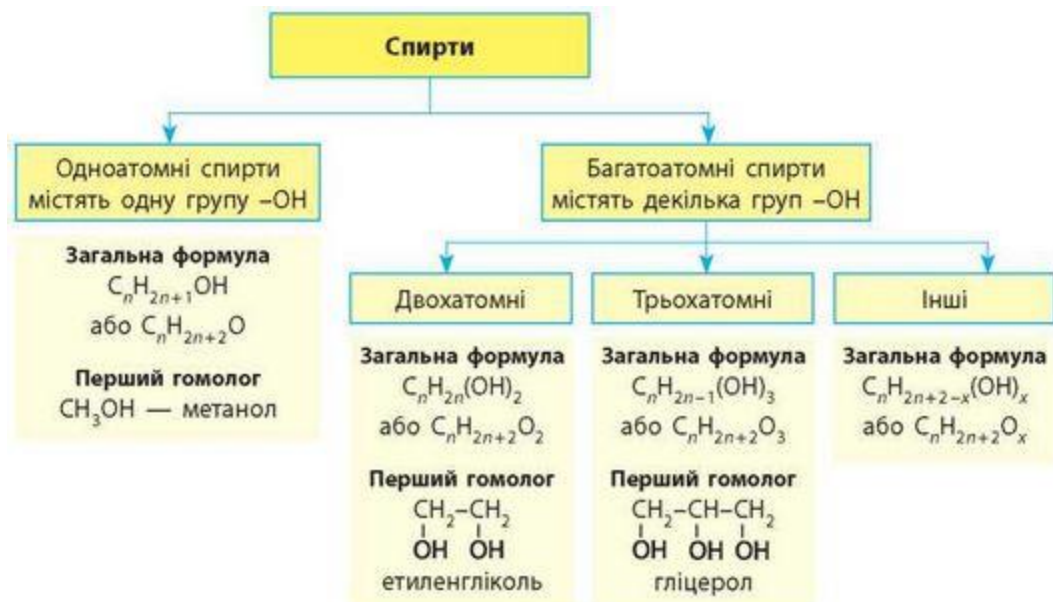

1. За характером вуглеводневого радикала спирти бувають насичені, ненасичені, ароматичні:

- **Насичені (радикал має максимальну кількість гідрогену)**

Формула	Назва		T _{зап.} °C
	міжнародна	традиційна	
CH_3-OH	Метанол	Метилловий	65
C_2H_5-OH	Етанол	Етиловий	78
C_3H_7-OH	Пропанол	Пропіловий	97
C_4H_9-OH	Бутанол-1	Бутиловий	118

- **Ненасичені (має подвійний або потрійний зв'язок у радикалі)**

Наприклад, аліловий спирт: $CH_2=CH(OH)-CH_3$

- **Ароматичні (похідні ароматичних вуглеводнів, що містять гідроксильну групу в бічному ланцюзі):**

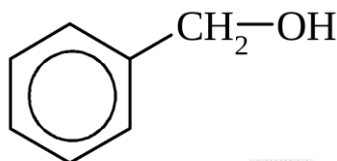

бензиловий спирт

3. За характером атома карбону, з яким пов'язана гідроксильна група, спирти бувають первинні, вторинні, третинні.

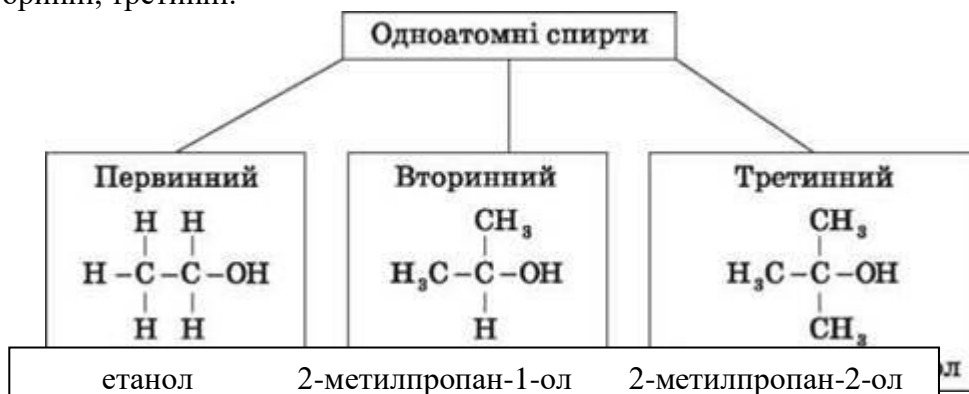

4. Феноли (гідроксильна група -ОН, приєднана до ароматичної групи).

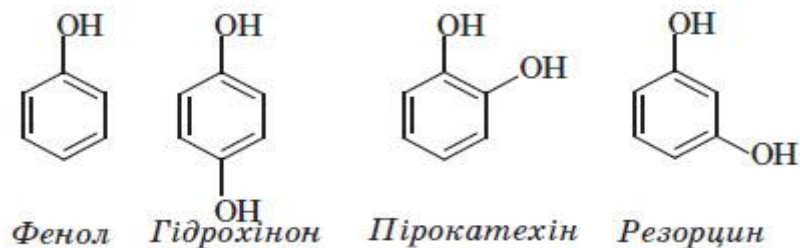

Номенклатура спиртів

До назви вуглеводню додають кількість гідроксогруп (префікс), потім – суфікс -ОЛ, вказуючи номери атомів карбону, з якими пов'язані функціональні групи. наприклад:

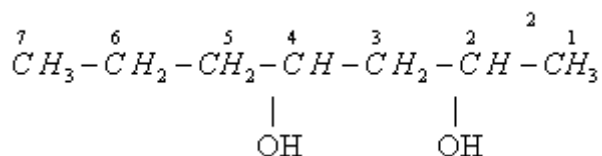

Порядок побудови назви:

1. Карбоновий ланцюг нумерується з кінця до якого ближче знаходиться група ОН.
2. Основна ланцюг містить 7 атомів С, значить відповідний УВ гептан.
3. Число груп - ОН дорівнює 2, префікс - «ді».
4. Гідроксильні групи знаходяться при 2 і 4 атомах карбону, n = 2 і 4.

Назва даного спирту – гептан-2,4-діол.

Ізомерія спиртів

Для граничних одноатомних спиртів характерні наступні види ізомерії:

- карбонового скелету

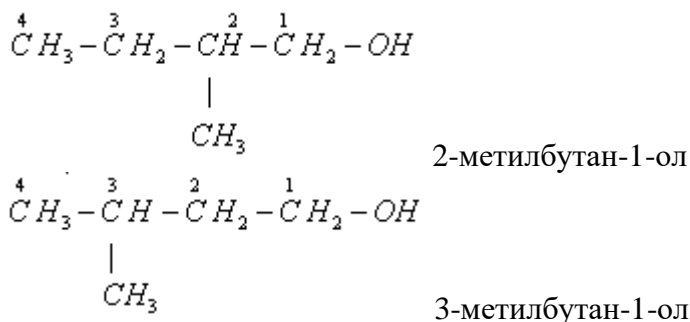

- положення функціональної групи

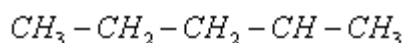
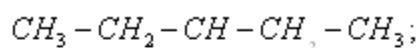
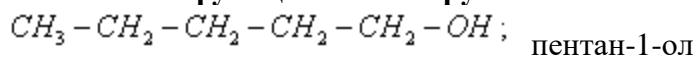

- міжкласова ізомерія

($\text{CH}_3 - \text{CH}_2 - \text{OH}$ етиловий спирт та $\text{CH}_3 - \text{O} - \text{CH}_3$ диметилловий етер)

Кислотні властивості спиртів і фенолів

Спирти є слабшими кислотами, ніж вода, і виявити їх кислотність у водних розчинах неможливо, рН водного розчину спиртів дорівнює 7. Підтвердити кислотність спиртів можна тільки в реакціях з активними металами або дуже сильними основами за відсутності води:

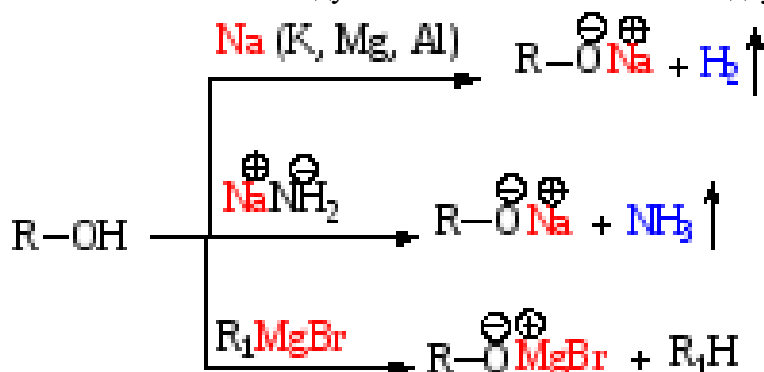

Реакції з активними металами і їх амідами є якісними на ОН-групу, так як супроводжуються бурхливим виділенням газів.

У багатоатомних спиртів кислотність в порівнянні з одноатомними зростає, особливо в разі діолів і поліолів. На відміну від одноатомних спиртів, вони можуть проявляти кислотні властивості не тільки в реакціях з активними металами і сильними основами, але і в реакціях з гідроксидами важких металів. Зокрема, з купрум (II) гідроксидом у лужному середовищі поліспирти утворюють розчинну в воді комплексну сіль, забарвлену в темно-синій колір. Це якісна реакція на діольну групу:

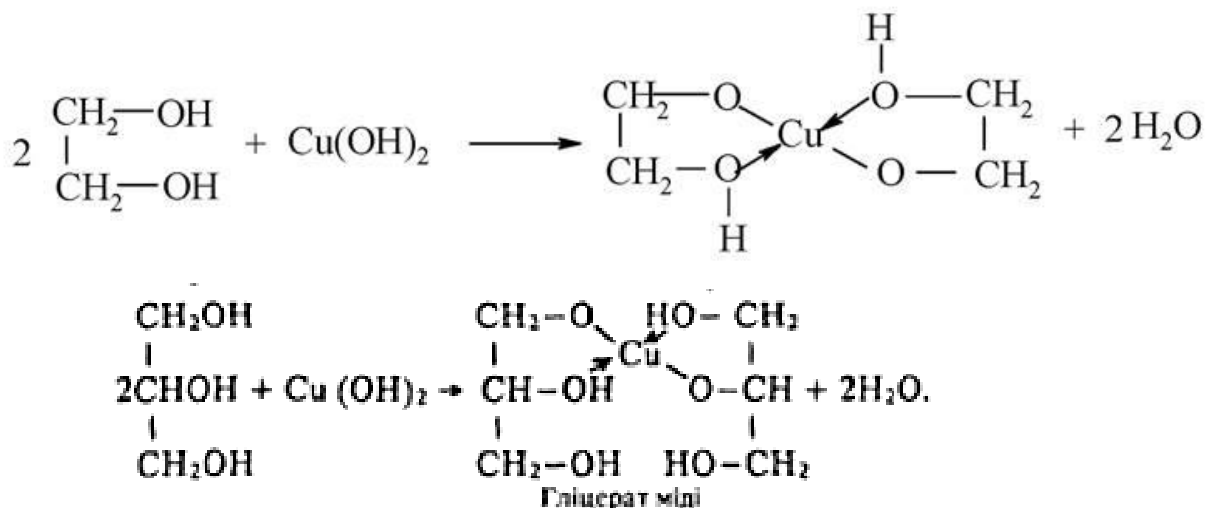

Феноли. Завдяки наявності в молекулах фенолів + М-ефекту, електронна щільність на атомі Оксигена знижується, полярність зв'язку О-Н збільшується і знижується енергія її дисоціації. Тому феноли, на відміну від спиртів, є більш сильними кислотами і здатні утворювати солі навіть з водними розчинами лугів:

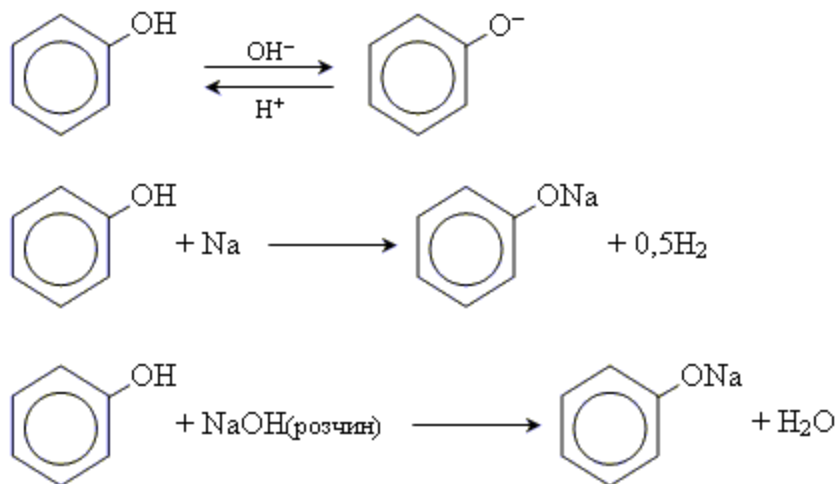

При наявності в бензольному кільці двох і більше електроніоакцепторних замісників кислотність фенольного гідроксилу збільшується настільки, що стають можливими реакції з солями карбонатної кислоти:

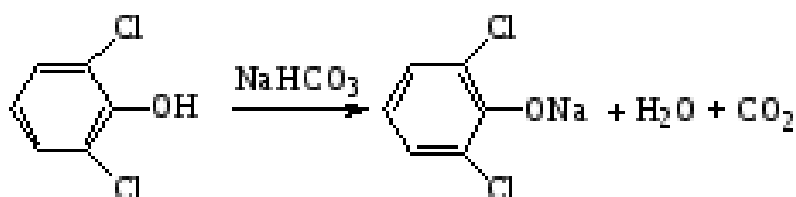

Реакції дегідратації спиртів

Відщеплення води від молекули спирту (дегідратація спиртів) в залежності від умов відбувається як внутрішньомолекулярна або міжмолекулярна реакція.

1. Внутрішньомолекулярна дегідратація спиртів з утворенням алкенів йде в присутності концентрованої сульфатної кислоти при нагріванні вище 140 ° С.

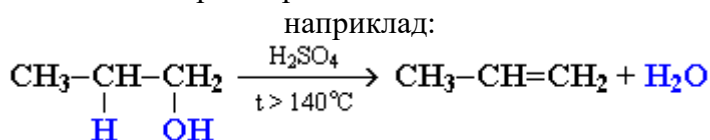

В тих випадках, коли можливі два напрямлення реакції, реакція йде тільки по напрямку номер 1 (правило Зайцева), наприклад:

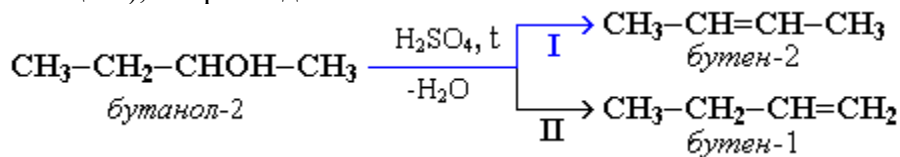

2. Міжмолекулярна йде за участю двох молекул с утворенням етеру

Реакції нуклеофільного заміщення (S_N).

а) Заміщення –ОН на Hal.

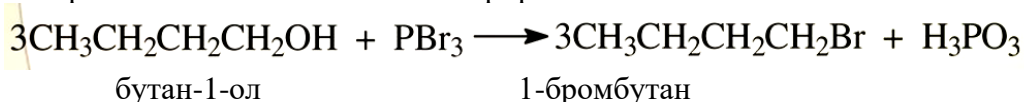
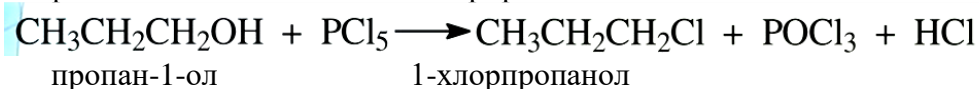
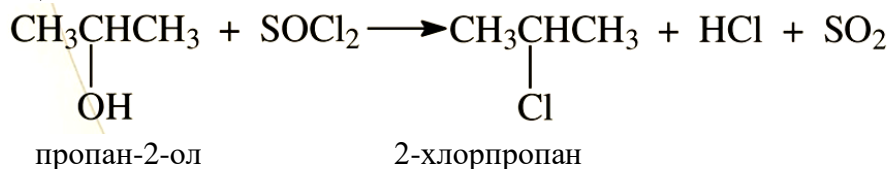

б) Заміна –ОН на NH₂ – групу

$\begin{array}{c} \text{O} \\ \parallel \\ \text{H}-\text{C} \\ \\ \text{H} \end{array}$	мурашиний альдегід формальдегід	метаналь
$\begin{array}{c} \text{O} \\ \parallel \\ \text{CH}_3-\text{C} \\ \\ \text{H} \end{array}$	оцтовий альдегід ацетальдегід	етаналь
$\begin{array}{c} \text{O} \\ \parallel \\ \text{CH}_3-\text{CH}_2-\text{C} \\ \\ \text{H} \end{array}$	пропіоновий альдегід	пропаналь
$\begin{array}{c} \text{O} \\ \parallel \\ \text{CH}_3-\text{CH}_2-\text{CH}_2-\text{C} \\ \\ \text{H} \end{array}$	масляний альдегід бутиральдегід	бутаналь
$\begin{array}{c} \text{O} \\ \parallel \\ \text{CH}_3-\text{CH}-\text{C} \\ \quad \\ \text{CH}_3 \quad \text{H} \end{array}$	ізомасляний альдегід	2-метилпропаналь
$\begin{array}{c} \text{O} \\ \parallel \\ \text{CH}_3-\text{CH}_2-\text{CH}_2-\text{CH}_2-\text{C} \\ \\ \text{H} \end{array}$	валеріановий альдегід	пентаналь

Назви кетонів по номенклатурі ІЮПАК утворюються від відповідних вуглеводнів з додаванням закінчення **-он** із зазначенням позиції карбонільної групи:

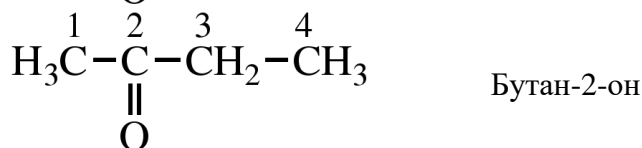
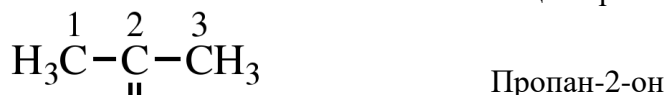

Ізомерія:

1) Ізомерія карбонового ланцюга:

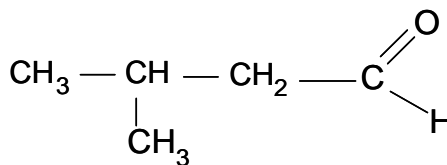
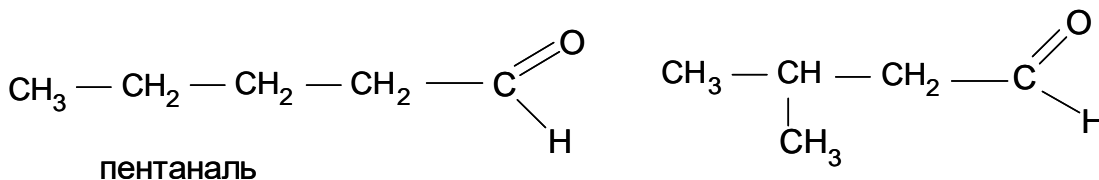

2) ізомерія положення карбонільної групи у кетонів:

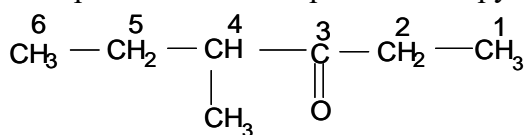

4 - метилгексанон - 3

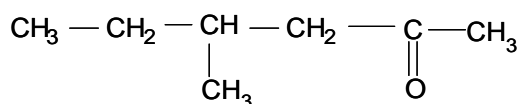

4 - метилгексанон - 2

3) ізомерія між класами :



У альдегідах і кетонах внаслідок великої електронегативності оксигена зв'язок $\text{C}=\text{O}$ поляризований. π -електрони зміщені до атома оксигену, що викликає перерозподіл

Реакція «срібного дзеркала» (якісна реакція на альдегідну групу) за допомогою аміачного розчину нітрату аргентума (реактив Толленса) проходить за схемою:

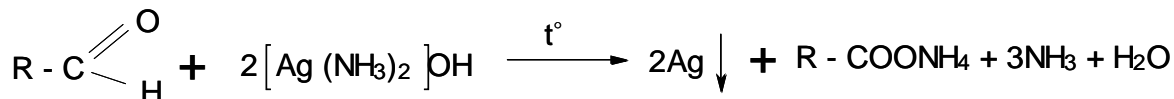

Альдегіди також відновлюють реактив Фелінга (суміш розчину $CuSO_4$ з лужним розчином)

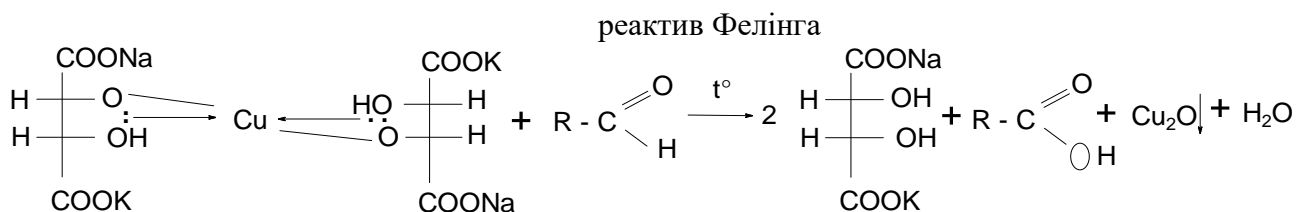
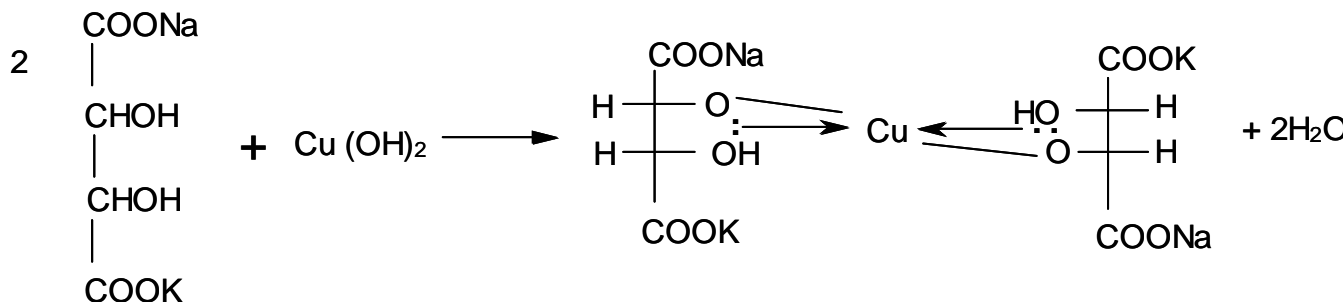
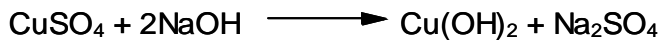

Реакції окислення альдегідів аміачним розчином аргентуму і реактивом Фелінга використовуються в аналітичній хімії для виявлення альдегідної групи та відновлюючих дисахаридів. Кетони в цих умовах не окислюються.

Біологічно активні сполуки, як правило, є гетерофункціональними. Вуглеводи містять карбонільну і гідроксильні групи.

Медико-біологічне значення гідроксо і оксосполук.

Метанол використовується як розчинник, антифриз і моторне паливо. Метанол надзвичайно токсичний. 7- 10 мл його досить для того, щоб чоловік з масою тіла близько 70 кг осліп. Випиті помилково 25 - 30 мл призводять до летального результату. Важливо знати, що токсичний не саме метанол, а продукти його окислення під дією ферментів - формальдегід і мурашина кислота. Тому, якщо зайняти ферменти окисленням набагато менш небезпечного для людини етанолу (у вигляді горілки, прийнятої постійно протягом трьох діб), то пацієнта можна врятувати.

Етанол застосовується у виробництві ацетальдегіду, хлороформу, діетилового етеру, етилацетату, оцтової кислоти, дивиніла, багатьох запашних речовин для парфумерії. Крім того він застосовується як розчинник лакофарбових матеріалів, вибухових і лікарських речовин. Етиловий спирт, що одержують шляхом бродіння харчової сировини, застосовується при виготовленні алкогольних напоїв, розчинення і перекристалізації лікарських препаратів. Етанол – наркотик, збудливо діє на організм; його постійне (важливо знати любителям пива) або періодичне, але надмірне вживання призводить до алкоголізму – важкої хвороби, що закінчується цирозом печінки і повною деградацією особистості.

Ізопропіловий спирт використовується в якості замітника етилового спирту в медицині (останнім часом дуже активно, тому що не поступається за антисептичною активністю етанолу), в косметиці, парфумерії, побутової хімії, рідин для автомобілів (склоомиваючих в основному, а також антифризів), медичних цілях, в засобах для очищення стекол, оргтехніки і як розчинник органічних речовин промисловості.

У розвинених країнах ізопропанол широко використовується в товарах особистої гігієни і в медицині завдяки своїй відносно низькій токсичності

Область застосування гліцеролу різноманітна: харчова промисловість, тютюнове виробництво, електронні цигарки, медична промисловість, виробництво миючих і косметичних засобів, сільське господарство, текстильна, паперова і шкіряна галузі промисловості, виробництво пластмас, лакофарбова промисловість, електротехніка і радіотехніка. У вигляді фрагмента він входить до складу всіх жирів і деяких інших ліпідів.

Основна частина формальдегіду використовується для виробництва фенолформальдегідних, карбамідформальдегідних і меламін формальдегідних смол, які далі йдуть на виробництво ДСП, фанери і меблів. Велика частина формальдегіду витрачається на медичні цілі: для консервації біологічних матеріалів і дезінфекції. Як антимікробний реагент, формальдегід має широкий спектр застосування, хоч і виявляє деякі побічні ефекти.

Ацетон є природним метаболітом, виробленим організмами ссавців, в тому числі і людським організмом. Деяка кількість речовини виводиться з повітрям, що видихається і виділеннями шкіри, деякий – з сечею. У медицині ацетон відносять до кетонів тіл. Порушення нормального метаболізму, наприклад, при цукровому діабеті, призводить до так званої ацетонурії – надмірному утворенню і виведенню ацетону.

Матеріали контролю для заключного етапу заняття.

Запитання для перевірки кінцевого рівня знань:

1. Будова найважливіших класів біоорганічних сполук за природою функціональних груп: спиртів, фенолів, тіолів, альдегідів, кетонів.
2. Карбонільні сполуки в біоорганічній хімії. Хімічні властивості та біомедичне значення альдегідів та кетонів.
3. Класифікація спиртів.
4. Хімічні властивості спиртів.
5. Реакції заміщення у фенолів.
6. Хімічні властивості альдегідів та кетонів.

Література:

Основна:

1. Біологічна і біоорганічна хімія: У 2 кн. Кн. 2: Біологічна хімія: Підручник для мед. ВНЗ IV р.а. 2-ге вид., випр. Затверджено МОН / За ред. Ю.І. Губського, І.В. Ніженковської. К., 2017. 544 с.
2. Біологічна і біоорганічна хімія: У 2 кн. Кн. 1: Біоорганічна хімія: Підручник для мед. ВНЗ IV р.а. 2-ге вид., випр. Затверджено МОН / За ред. Б.С. Зіменковського, І.В. Ніженковської. К., 2017. 272 с.
3. Гонський Я.І., Максимчук Т.П., Біохімія людини. Підручник. Тернопіль: Укрмедкнига, 2020. 736 с.

Додаткова:

1. Біологічна хімія: підручник / О.Я. Складаров, Н.В. Фартушок, Т.І. Бондарчук. Тернопіль: ТДМУ, 2020. 706 с.
2. William Marshall, Marta Lapsley, Andrew Day, Kate Shipman. Clinical Chemistry. Elsevier, 2020. 432 p.
3. Medical Biochemistry/ Baynes J., Dominiczak M.. Saunders, Elsevier, 2018 712 p.
4. Lippincott Illustrated Reviews: Biochemistry/Ferrier D. Philadelphia :Wolters Kluwer, 2017. 560 p.

Електронні інформаційні ресурси:

1. <https://info.odmu.edu.ua/chair/biology/>
2. <http://libblog.odmu.edu.ua/>
3. <https://moodle.odmu.edu.ua/login/index.php>

Практичне заняття № 4

Тема: Дослідження реакційної здатності карбонових кислот та їх гетерофункціональних похідних (гідрокси кислот, кетокислот та фенолокислот). Використання карбонових кислот у медицині.

Актуальність теми: Матеріали теми мають важливу роль при вивченні курсу біоорганічної, біологічної хімії, фармакології. Медико-біологічне значення карбонових кислот полягає в тому, що багато хто з них являються метаболітами та є присутніми в різних рослинних і тваринних біосередовищах.

Оцтова кислота та її похідні є структурною синтетичною одиницею, з якої побудовано багато складних біомолекул (стероїдні гормони, ліпіди та ін.). Вищі жирні кислоти, насичені та ненасичені, є компонентами простих і складних омилюваних ліпідів. Карбоксильна група входить до складу таких важливих біомолекул як окси-, кето- та амінокислоти. Нікотинава кислота є провітаміном вітаміну РР (нікотинамід).

Ароматичні монокарбонові кислоти (бензенова, фенілоцтова, корична кислоти) використовуються у синтезі запахних речовин і лікарських препаратів. Широко застосовуються в органічному синтезі, також дикарбонові кислоти та їх похідні (зокрема натрій малоновий естер є початковою речовиною у синтезі гетероциклічних сполук і лікарських засобів). У аналітичній практиці в якості кислотно-основного індикатора застосовується фенолфталеїн – продукт конденсації ангідриду ароматичної дикарбонової фталевої кислоти з фенолом.

Таким чином, знання фізико-хімічних властивостей сполук, що містять карбоксильну групу, сприятиме розумінню метаболічних процесів у живому організмі, біотрансформації лікарських препаратів.

Мета: Мати уявлення про класифікацію біоорганічних сполук. Засвоїти будову карбонових кислот. В процесі проведення хімічних реакцій засвоїти реакційну здатність карбонових кислот в біологічних системах. Опанувати навичками проведення якісних реакцій на карбонові кислоти (реакція Фелінга; йодоформна реакція на ацетон). На основі знань будови та реакційної здатності карбонових кислот сформувані уявлення про особливості обміну речовин людини та необхідність використовувати ці знання для обґрунтування патогенезу захворювань (патохімія).

Основні поняття: будова карбоксильної групи, карбонова кислота, класифікація карбонових кислот, номенклатура, ізомерія, хімічні властивості карбонових кислот.

Обладнання: _____ Лабораторія кафедри _____

План і організаційна структура заняття:

1. Номенклатура карбонових кислот.
2. Класифікація карбонових кислот.
3. Ізомерія (структурна і оптична) карбонових кислот.
4. Гомологічний ряд насичених одноосновних карбонових кислот. Будова карбоксильної групи.
5. Гідрокси кислоти. Оксокислоти.
6. Ароматичні кислоти та їх похідні.
7. Хімічні властивості карбонових кислот і їх похідних.

Здобувач повинен знати і вміти:

1. Протолітичну теорію кислот і основ.
2. Електронну будову карбоксильної групи. Пояснити її вплив на перебіг хімічної реакції за вуглеводневим радикалом.
3. Порівнювати кислотні властивості органічних сполук залежно від характеру електронних ефектів замісника.

4. Пояснити СН-кислотність α -карбонowego атома.
5. Основні типи хімічних реакцій карбонових кислот.
6. Показати розподіл електронної щільності в ароматичному ядрі та пояснити дезактивууючу і орієнтуючу дію карбоксильної групи у реакціях електрофільного заміщення.
7. Біологічне значення карбонових кислот.

Зміст практичного заняття

Карбонові кислоти – це похідні вуглеводнів, що мають у своєму складі одну або декілька карбоксильних груп. Загальна формула карбонових кислот – R-COOH. Карбоксильна група у свою чергу складається з карбонільної ($>C=O$) та гідроксильної (-OH) груп.

Класифікація. Номенклатура. Ізомерія.

Залежно від кількості карбоксильних груп карбонові кислоти ділять на одноосновні (монокарбонові), двоосновні (дикарбонові) і багатоосновні кислоти. Залежно від природи вуглеводневого радикала розрізняють: аліфатичні (насичені і ненасичені) кислоти і ароматичні кислоти. Назви кислот утворюються від назв відповідних вуглеводнів і закінчення **-ова**. Зберігаються і традиційні назви. Кислоти з числом атомів карбону вище шести називаються жирними кислотами, оскільки вони зустрічаються в жирах

Назва		Структурна формула	Температура, °C		$K_{\text{звс}} \cdot 10^3$ (25 °C)
систематична	тривіальна		плавлення	кипіння	
Метанова	Мурашина (форміатна)		8	101	17,7
Етанова	Оцтова		17	118	1,8
Пропанова	Пропіонова		-21	141	1,3
Бутанова	Масляна		-5—8	164	1,5
Пентанова	Валеріанова		-35	185	1,6
Гексанова	Капронова		3—4	205	1,4
Гептанова	Енантова		7—10	223	1,4
Гексадеканова	Пальмітинова		62—64	215	—
Октадеканова	Стеаринова		69—70	232	—

Залежно від природи органічного радикала карбонові кислоти можуть бути аліфатичними (насиченими або ненасиченими) RCOOH і ароматичними ArCOOH.

По числу карбоксильних груп вони підрозділяються на монокарбонові, дикарбонові і трикарбонові.

Карбонові кислоти завдяки карбоксильній групі полярні і можуть брати участь в утворенні міжмолекулярних водневих зв'язків. Такими зв'язками з молекулами води пояснюється необмежена розчинність нижчих кислот (C₁-C₄). У молекулах карбонових кислот можна виділити гідрофільну частину (карбоксильну групу COOH) і гідрофобну частину (органічний радикал R). У міру зростання долі гідрофобної частини знижується розчинність у воді. Вищі карбонові кислоти аліфатичного ряду (починаючи з C₁₀) у воді практично нерозчинні. Для карбонових кислот характерна міжмолекулярна асоціація. Так, рідкі карбонові кислоти, наприклад оцтова кислота, існують у вигляді димерів. У водних розчинах димери розпадаються на мономерні.

Хімічні властивості карбонових кислот

Хімічні властивості карбонових кислот обумовлені передусім карбоксильною групою, яка на відміну від вивчених раніше функціональних груп (спиртовою, карбонільною) має складнішу будову. У середині самої групи є р, π-сполучення в результаті взаємодії р-орбіталі атома оксигена групи OH з π-зв'язком групи C=O.

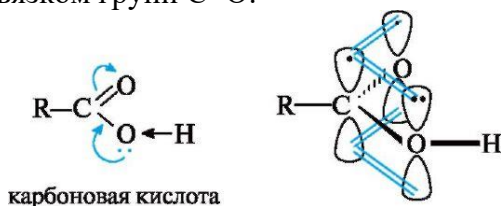

Карбонільна група по відношенню до групи OH виступає в ролі електроноакцептору, а гідроксильна група за рахунок +M-ефекту - в ролі електронодонора, що подає електронну щільність на карбонільну групу. Особливості електронної будови карбонових кислот обумовлюють існування декількох реакційних центрів :

- OH- кислотний центр, обумовлений сильною поляризацією зв'язку O-H;
- електрофільний центр – атом карбону карбоксильної групи;
- n- основний центр – атом оксигена карбонільної групи з неподіленою парою електронів;
- слабкий CH-кислотний центр, що проявляється тільки в похідних кислот, оскільки в самих кислотах є незрівнянно сильніший OH-кислотний центр.

Схема 1. Реакційні центри в молекулі карбонових кислот

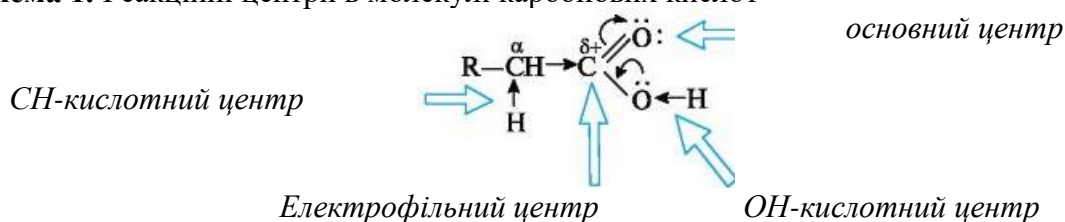

Кислотні властивості. Кислотні властивості карбонових кислот проявляються в їх здатності відщепляти протон. Підвищена рухливість гідрогена обумовлена полярністю зв'язку O-H за рахунок р, π-супряження. Сила карбонових кислот залежить від стабільності карбоксилат-іону RCOO⁻, відриву протона, що утворюється в результаті. У свою чергу, стабільність аніона визначається, передусім, мірою делокалізації в нім негативного заряду: чим краще делокалізований заряд в аніоні, тим він стабільніший. У карбоксилат-іоні заряд делокалізується у р,π-супряженній системі за участю двох атомів оксигена і розподілений порівну між ними

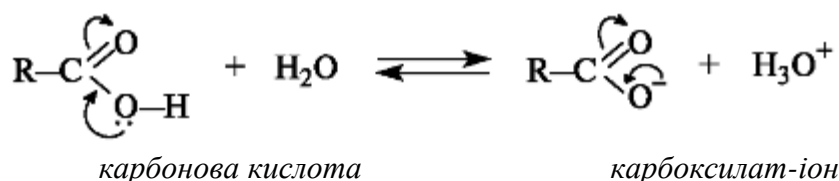

Довжина і розгалуженість насиченого алкільного радикала не робить істотного впливу на кислотні властивості карбонових кислот. В цілому аліфатичні монокарбонові кислоти мають практично однакову кислотність за винятком мурашиної кислоти, у якої кислотність на порядок вища.

Ароматичні кислоти трохи перевищують аліфатичні по кислотності. У делокалізації заряду у бензоат-іоні бензенове кільце виступає як слабкий електроноакцептор, не беручи участі в сполученні з електронами, що обумовлюють негативний заряд.

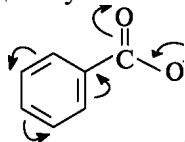

бензоат-іон

На кислотність карбонових кислот значно впливають замісники, введені у вуглеводневий радикал. Незалежно від механізму передачі електронного впливу замісника в радикалі (індуктивного або мезомерного), електроноакцепторні замісники сприяють делокалізації негативного заряду, стабілізують аніони і тим самим збільшують кислотність. Електронодонорні замісники, навпаки, її знижують.

Кислота	$K_d \cdot 10^5$
$\text{H}_3\text{C}-\text{CH}_2-\text{CH}_2-\text{C} \begin{matrix} \text{O} \\ \parallel \\ \text{OH} \end{matrix}$ <p>Масляна</p>	1,508
$\text{H}_3\text{C}-\text{CH}_2-\underset{\text{Cl}}{\text{CH}}-\text{C} \begin{matrix} \text{O} \\ \parallel \\ \text{OH} \end{matrix}$ <p>α-Хлормасляна</p>	140

У водних розчинах карбонові кислоти слабо дисоційовані.

Кислотні властивості проявляються при взаємодії карбонових кислот з лугами, карбонатами і гідрокарбонатами. Що утворюються при цьому солі в помітному ступені гідролізовані, тому їх розчини мають лужну реакцію.

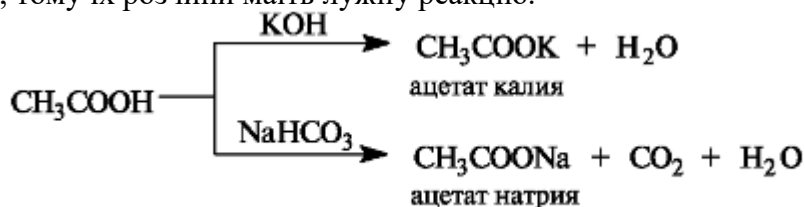

Нуклеофільне заміщення

Нуклеофільне заміщення у sp^2 -гібридизованого атома карбону карбоксильної групи представляє найбільш важливу групу реакцій карбонових кислот.

Атом карбону карбоксильної групи несе частковий позитивний заряд, тобто є електрофільним центром. Він може бути атакований нуклеофільними реагентами, внаслідок чого відбувається заміщення групи OH на іншу нуклеофільную частку.

Гідроксид-іон є складною групою, що йде, тому реакції нуклеофільного заміщення в карбоксильній групі проводяться у присутності кислотних каталізаторів, особливо коли використовуються слабкі нуклеофільні реагенти, такі, як спирти.

Схема 2. Деякі реакції нуклеофільного заміщення в карбонових кислотах

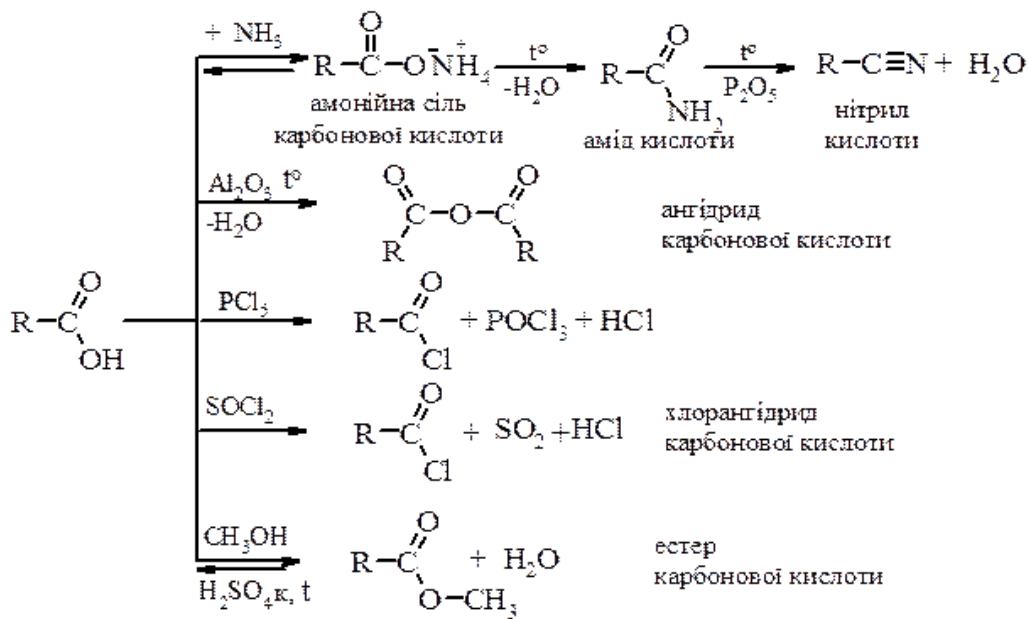

Реакція естерифікації каталізується сильними кислотами.

Механізм реакції естерифікації.

Каталітична дія сульфатної кислоти полягає в тому, що вона активує молекулу карбонової кислоти, яка протонується по основному центру – атому оксигена карбонільної групи. Протонування призводить до збільшення електрофільності атома карбону. Мезомерні структури показують делокалізацію позитивного заряду в катіоні (I), що утворився. Далі молекула спирту за рахунок неподіленої пари електронів атома оксигена приєднується до активованої молекули кислоти. Подальша міграція протона призводить до формування групи, що відщеплюється, - молекули води. На останній стадії відщеплюється молекула води з одночасним викидом протона (повернення каталізатора).

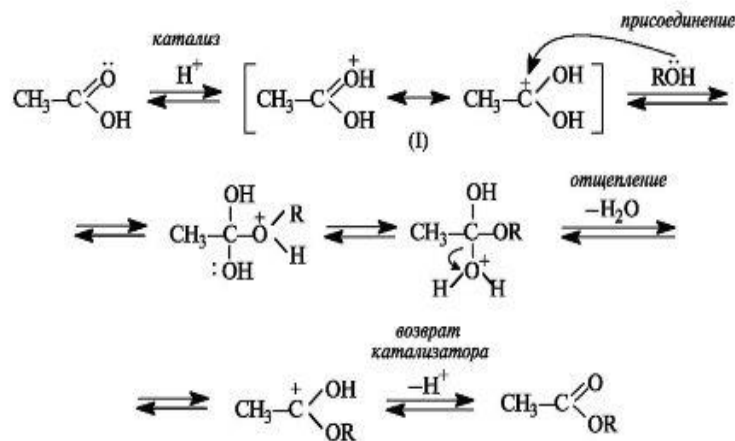

Естерифікація – оборотна реакція. Зміщення рівноваги управо можливе відгоном з реакційної суміші естеру, що утворюється, відгоном або зв'язуванням води, або використанням надлишку одного з реагентів. Реакція, зворотна етерифікації, призводить до гідролізу естеру з утворенням карбонової кислоти і спирту.

Утворення амідів. При дії на карбонові кислоти аміаку (газоподібного або в розчині) безпосередньо заміщення групи OH не відбувається, а утворюється амонієва сіль. Лише при значному нагріванні сухі амонієві солі втрачають воду і перетворюються на амід.

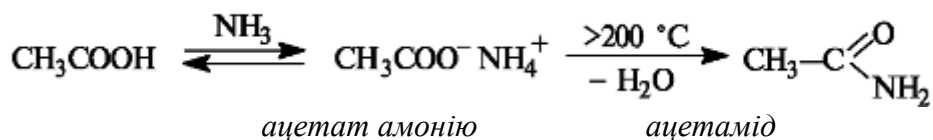

Утворення ангідридів кислот. Нагрівання карбонових кислот з оксидом фосфору (V) призводить до утворення ангідридів кислот.

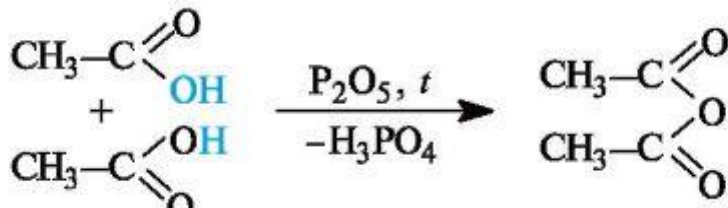

ацетатний ангідрид

Електрофільне заміщення в ароматичних карбонових кислотах. COOH група являється орієнтантом другого роду.

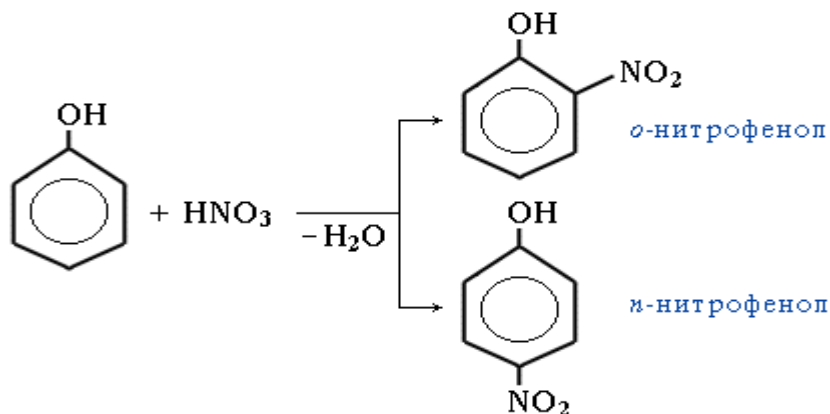

Гідроксикарбонові кислоти

Найважливіші представники – гліколева кислота HO-CH₂-COOH молочна кислота CH₃CH(OH)COOH, яблунева кислота HOOCCH(OH)CH₂COOH – безбарвні кристалічні речовини, добре розчинні у воді.

Молекули усіх α-гідроксикислот, окрім гліколевої кислоти, містять асиметричний атом карбону (хіральні):

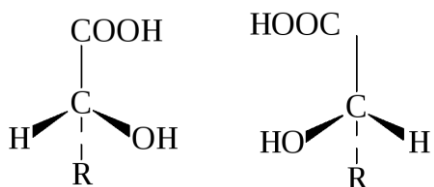

Обидві молекули аліфатичних електроноакцепторну дію (- I- ефект).

функціональні групи в гідроксикислот проявляють

Номенклатура і класифікація

За номенклатурою ІЮПАК назви гідроксикислот утворюють від назв відповідних карбонових кислот, вказуючи положення гідроксигрупи в ланцюзі цифрою. За раціональною номенклатурою їх називають як α-,β- і так далі оксипохідні карбонових кислот (використовуючи тривіальні назви кислот).

Також використовуються власні тривіальні назви гідроксикислот :

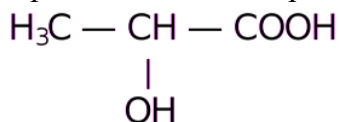

- 2-гідроксипропанова кислота (ІЮПАК)
- α-гідроксипропіонова кислота (раціональна номенклатура)
- молочна кислота (тривіальна назва).

Специфічні властивості α-, β- та γ-гідроксикислот при нагріванні

<p>α-гідроксикислоти утворюють циклічний естер-лактид</p>	
<p>β-гідроксикислоти при нагріванні відщеплюють воду внутрішньомолекулярно з утворенням ненасичених карбонових кислот</p>	$R-\underset{\text{OH}}{\overset{\beta}{\text{C}}}\text{H}-\underset{\text{H}}{\overset{\alpha}{\text{C}}}\text{H}-\text{COOH} \xrightarrow{t^\circ} R-\overset{\beta}{\text{C}}\text{H}=\overset{\alpha}{\text{C}}\text{H}-\text{COOH} + \text{H}_2\text{O}$
<p>γ- і δ-гідроксикислоти при нагріванні утворюють внутрішні естери - лактони</p>	

Біологічно важливі гідроксикислоти.

Гликолієва кислота HOCH_2COOH міститься у багатьох рослинах, наприклад, буряці і винограді.

Молочна кислота (солі лактати) $\text{CH}_3\text{CH}(\text{OH})\text{COOH}$.

Широко поширена в природі, є продуктом молочнокислого бродіння вуглеводів. Містить асиметричний атом карбону і існує у вигляді двох енантіомерів. У природі зустрічаються обидва енантіомери молочної кислоти. При молочнокислому бродінні утворюється рацемічна D, L- молочна кислота. D- молочна (м'ясо-молочна) кислота утворюється при відновленні пірвіноградної кислоти під дією коферменту НАД Н і накопичується в м'язах при інтенсивній роботі.



Яблучна кислота (солі малати) $\text{HOOCCH}(\text{OH})\text{CH}_2\text{COOH}$. Міститься в незрілих яблуках, горобині, фруктових соках. Є ключовою сполукою в циклі трикарбонових кислот. У організмі утворюється шляхом гідратації фумарової кислоти і далі окислюється коферментом НАД⁺ до щавлевооцетової кислоти.

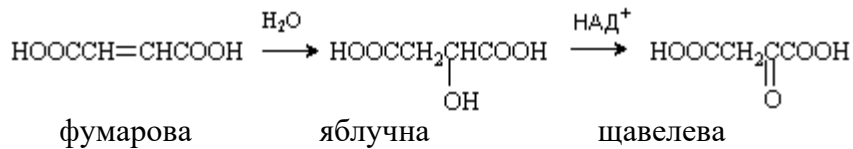

Лимонна кислота (соли цитрати)

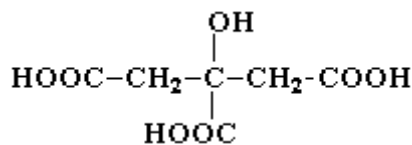

Міститься в плодах citrusових, винограді, агрусі. Є ключовою сполукою в циклі трикарбонових кислот. Утворюється з щавлевооцетової кислоти шляхом конденсації її з ацетил коферментом А і далі в результаті послідовних стадій дегідратації і гідратації перетворюється на ізолимонну кислоту.

Винна кислота (соли тартрати) HOOCCH(OH)CH(OH)COOH. Містить два хіральних центра і має 3 стереоізомери: D- винну кислоту, L- винну кислоту і оптично неактивну мезовинну кислоту. D- винна кислота міститься у багатьох рослин, наприклад, у винограді і горобині. При нагріванні D- винної кислоти утворюється рацемічна D, L- винна (виноградна) кислота. Мезовинна кислота утворюється при кип'яченні інших стереоізомерів у присутності лугу і при окисленні малеїнової кислоти.

Застосування карбонових кислот.

1. Отримання естерів - розчинників і ароматів.
2. Оцтова кислота - харчова добавка і консервант. Також використовується при виробництві ацетатних волокон, барвників, ліків, гербіцидів.
3. Пальмітинова $C_{15}H_{31}COOH$ та стеаринова $C_{17}H_{35}COOH$ кислоти використовуються при виробництві мила.
4. Акрилова кислота $CH_2=CH-COOH$ і її естери полімеризуються з утворенням полімеру поліакрилової кислоти $(-CH_2-CH-)_nCOOH$.
5. **Бензенова кислота** C_6H_5COOH – найбільш важливий представник ароматичних кислот. Поширена в природі у рослинному світі: у бальзамах, ладані, естерних оліях. У тваринних організмах вона міститься в продуктах розпаду білкових речовин. Ця кристалічна речовина, температура плавлення $122^\circ C$, легко переганяється. У холодній воді розчиняється погано. Добре розчиняється в спирті і етері.
6. **Ненасичені кислоти** з одним подвійним зв'язком в молекулі мають загальну формулу $C_nH_{2n-1}COOH$.
7. **Високомолекулярні ненасичені кислоти** часто згадуються дієтологами. Найпоширеніша з них - **олеїнова** $CH_3-(CH_2)_7-CH=CH-(CH_2)_7-COOH$ або $C_{17}H_{33}COOH$. Вона є безбарвною рідиною, що твердіє на холоді.

Особливо важливі поліненасичені кислоти з декількома подвійними зв'язками: **лінолева** $CH_3-(CH_2)_4-(CH=CH-CH_2)_2-(CH_2)_6-COOH$ або $C_{17}H_{31}COOH$ з двома подвійними зв'язками, **ліноленова** $CH_3-CH_2-(CH=CH-CH_2)_3-(CH_2)_6-COOH$ або $C_{17}H_{29}COOH$ з трьома подвійними зв'язками і **арахідонова** $CH_3-(CH_2)_4-(CH=CH-CH_2)_4-(CH_2)_2-COOH$ з чотирма подвійними зв'язками; їх часто називають незамінними жирними кислотами. Саме ці кислоти мають найбільшу біологічну активність: вони беруть участь в перенесенні і обміні холестерину, синтезі простагландинів і інших життєво важливих речовин, підтримують структуру клітинних мембран, потрібні для роботи зорового апарату і нервової системи, впливають на імунітет. Відсутність в їжі цих кислот гальмує зростання тварин, пригніблює їх репродуктивну функцію, викликає різні захворювання. Лінолеву і ліноленову кислоти організм людини сам синтезувати не може і повинен отримувати їх готовими з їжею (як вітаміни). Для синтезу ж арахідонової кислоти в організмі потрібна лінолева кислота. Поліненасичені жирні кислоти з 18 атомами карбону у вигляді естерів гліцеролу знаходяться в так званих висихаючих оліях - льняній, конопляній, маковій та ін. *Лінолева кислота* $C_{17}H_{31}COOH$ та *ліноленова кислота* $C_{17}H_{29}COOH$ входять до складу рослинних олій. Наприклад, льняна олія містить близько 25% лінолевої кислоти і до 58% ліноленової.

7. **Сорбінова** (2,4-гексадієнова) кислота $CH_3-CH=CH-CH=CHCOOH$ була отримана з ягід горобини (на латині - sorbus). Ця кислота - прекрасний консервант, тому ягоди горобини не пліснявіють.

Матеріали контролю для заключного етапу заняття.

Запитання для перевірки кінцевого рівня знань:

1. Карбонові кислоти в біоорганічній хімії: будова і хімічні властивості; функціональні похідні карбонових кислот.
2. Будова і властивості дикарбонових кислот: щавлевої, маленової, янтарної, глутарової, фумарової.

3. Особливості хімічних властивостей гетерофункційних похідних карбонових кислот – гідрокси кислот, оксо кислот, феноло кислот.

Література:

Основна:

1. Біологічна і біоорганічна хімія: У 2 кн. Кн. 2: Біологічна хімія: Підручник для мед. ВНЗ IV р.а. 2-ге вид., випр. Затверджено МОН / За ред. Ю.І. Губського, І.В. Ніженковської. К., 2017. 544 с.
2. Біологічна і біоорганічна хімія: У 2 кн. Кн. 1: Біоорганічна хімія: Підручник для мед. ВНЗ IV р.а. 2-ге вид., випр. Затверджено МОН / За ред. Б.С. Зіменковського, І.В. Ніженковської. К., 2017. 272 с.
3. Гонський Я.І., Максимчук Т.П., Біохімія людини. Підручник. Тернопіль: Укрмедкнига, 2020. 736 с.

Додаткова:

1. Біологічна хімія: підручник / О.Я. Склярів, Н.В. Фартушок, Т.І. Бондарчук. Тернопіль: ТДМУ, 2020. 706 с.
2. William Marshall, Marta Lapsley, Andrew Day, Kate Shipman. Clinical Chemistry. Elsevier, 2020. 432 p.
3. Medical Biochemistry/ Baynes J., Dominiczak M.. Saunders, Elsevier, 2018 712 p.
4. Lippincott Illustrated Reviews: Biochemistry/Ferrier D. Philadelphia :Wolters Kluwer, 2017. 560 p.

Електронні інформаційні ресурси:

1. <https://info.odmu.edu.ua/chair/biology/>
2. <http://libblog.odmu.edu.ua/>
3. <https://moodle.odmu.edu.ua/login/index.php>

Практичне заняття № 5

Тема: Вивчення властивостей природних ВЖК. Тригліцериди.

Актуальність теми: Ліпіди, нарівні з іншими органічними сполуками, є структурною основою всіх живих організмів і відіграють важливу роль у процесах життєдіяльності. Ліпіди виконують пластичну, енергетичну, регуляторну, захисну функції. Жири – обов'язковий компонент їжі. Знання будови, хімічних властивостей ліпідів необхідно для подальшого вивчення їх біологічних функцій в курсах біологічної хімії, фізіології. Порушення ліпідного обміну відбивається на загальному стані організму. Знання загальних властивостей ліпідів (омілюваних і неомілюваних) дозволить майбутнім лікарям зрозуміти патогенез захворювань, грамотно діагностувати його і вирішувати питання лікарської терапії.

Мета: сформувати системні знання про будову, хімічні властивості та біологічну роль простих омілюваних ліпідів – триацилгліцеролів і їх структурних компонентів як хімічну основу для вивчення структури біологічних мембран і процесів ліпідного обміну.

Основні поняття: ліпіди, вищі жирні карбонові кислоти, аміноспирти, класифікація ліпідів.

Обладнання: _____ Лабораторія кафедри

План і організаційна структура заняття:

1. Основні структурні компоненти ліпідів.
2. Класифікація ліпідів та їх біологічні функції.
3. Особливості будови структурних компонентів омілюваних ліпідів (триацилгліцеролів): ВЖК (насичені і ненасичені) та спирти (багатоатомні і одноатомні).
4. Умови отримання і гідролізу триацилгліцеролів.

5. Хімічні властивості ліпідів.
6. Жири, масла, віск. Їх консистенція і хімічні властивості.
7. Аналітичні характеристики жирів.
8. Поверхнево-активні властивості ліпідів, дифільна будова їх молекул.

Здобувач повинен знати і вміти:

- будову і властивості подвійного зв'язку; π -діастереомери (геометрична цис-транс-ізомерія);
- механізм електрофільного приєднання A_E і нуклеофільного заміщення S_N ;
- хімічні властивості естерів (кислотний і лужний гідроліз);
- конформацію відкритих ланцюгів атомів карбону.

Зміст практичного заняття

Ліпіди входять до складу живих організмів, жироподібні речовини, погано розчинні у воді і добре розчинні в неполярних органічних розчинниках. Під цією назвою об'єднують різні за хімічною будовою і біологічною функціями речовини, які отримують з рослинних і тваринних тканин шляхом екстракції неполярними органічними розчинниками.

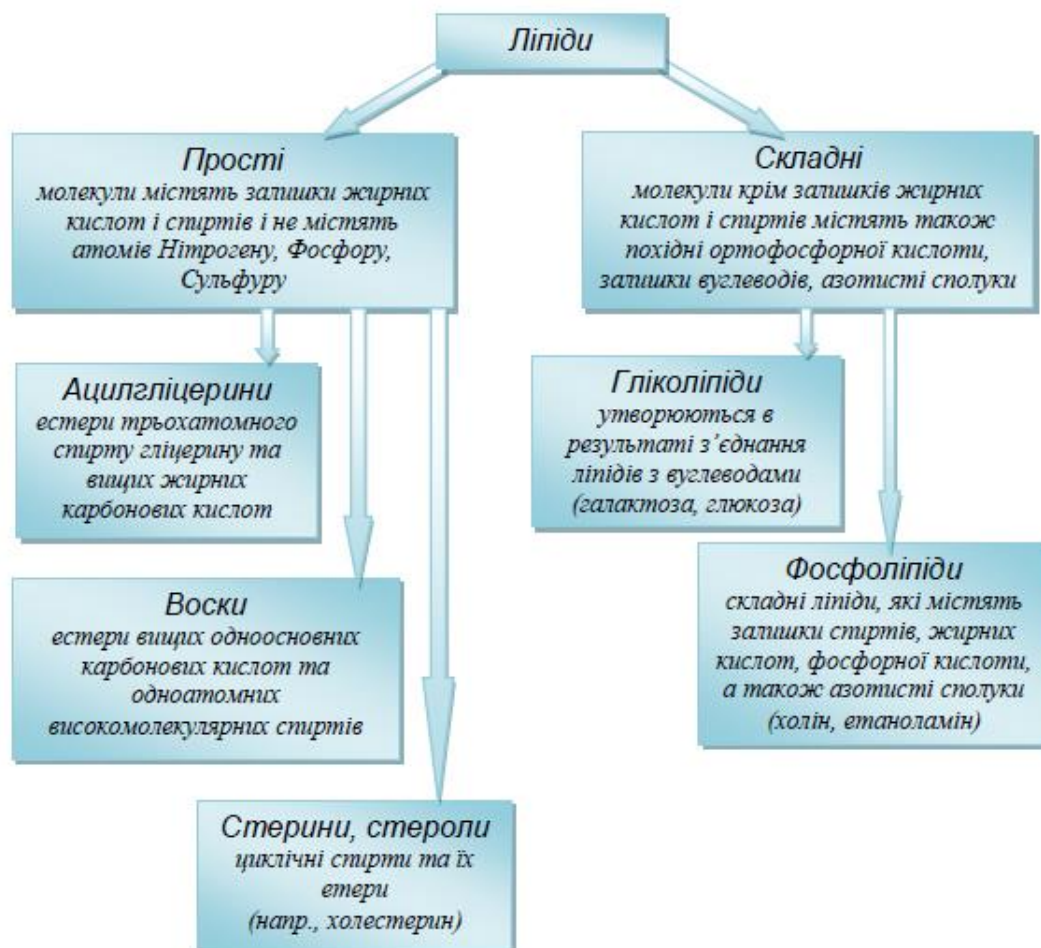

Залежно від здатності до гідролізу з утворенням солей вищих жирних кислот (мил) ліпіди поділяють на омилюванні та неомилюванні.

Омилюванні ліпіди:

Омилюванні ліпіди складаються з двох або більше структурних компонентів, на які вони розщеплюються при гідролізі під дією кислот, лугів або ферментів ліпаз.

Основними структурними компонентами омилювання ліпідів є спирти і вищі жирні кислоти. Обмилюють ліпіди більш складної будови можуть містити залишки фосфорної кислоти, аміноспиртів, а також залишки моно- і олігосахаридів.

Вищі жирні кислоти – це карбонові кислоти, насичені або ненасичені, виділені з жирів шляхом гідролізу. Для їх будови характерні наступні основні особливості: мають нерозгалужену структуру з парним числом атомів вуглецю від C2 до C80, але найчастіше зустрічаються кислоти складу C16, C18 і C20; ненасичені кислоти, як правило, містять подвійну зв'язок в положенні 9; якщо подвійних зв'язків кілька, то вони розділені групою CH₂; подвійні зв'язки в ненасичених кислотах мають цис-конфігурацію.

Основні жирні кислоти в складі ліпідів:

✓ **насичені**

Масляна C₁₇H₃₅COOH

Пальмітинова C₁₅H₃₁COOH

Стеаринова C₁₇H₃₅COOH

✓ **ненасичені**

Олеїнова C₁₇H₃₃COOH



Лінолева C₁₇H₃₁COOH



Ліноленова C₁₇H₂₉COOH

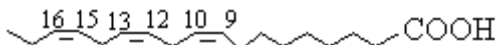

Арахідонова C₁₉H₃₁COOH

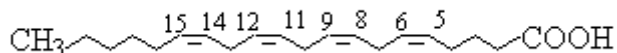

Ненасичені жирні кислоти (лінолева, ліноленова, арахідонова) є незамінними і надходять в організм людини в основному з рослинними оліями. Насичені жирні кислоти синтезуються в організмі з оцтової кислоти ферментативним шляхом.

У складі ліпідів вищі жирні кислоти пов'язані складноестерними або амідними зв'язками зі спиртами, найважливішими з яких є трьохатомний спирт гліцерин і аміноспирт сфінгозин.

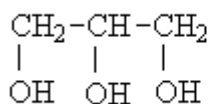

гліцерол

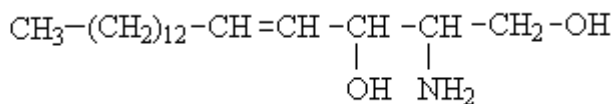

Сфінгозин

Відповідно до їх хімічної будови і біологічної функції розрізняють три основні групи омилюваних ліпідів: нейтральні ліпіди, фосфоліпіди і гліколіпіди. У схемі 1 наведено класифікацію ліпідів.

Класифікація омилюваних ліпідів



Схема 1. Класифікація ліпідів.

Нейтральні ліпіди є естери вищих жирних кислот і спиртів (вищих одноатомних, гліцеролу, холестерину і ін). Найбільш важливими з них є триацилгліцерид й віск.

Триацилгліцериди – це естери гліцеролу і вищих жирних кислот.

Загальна формула:

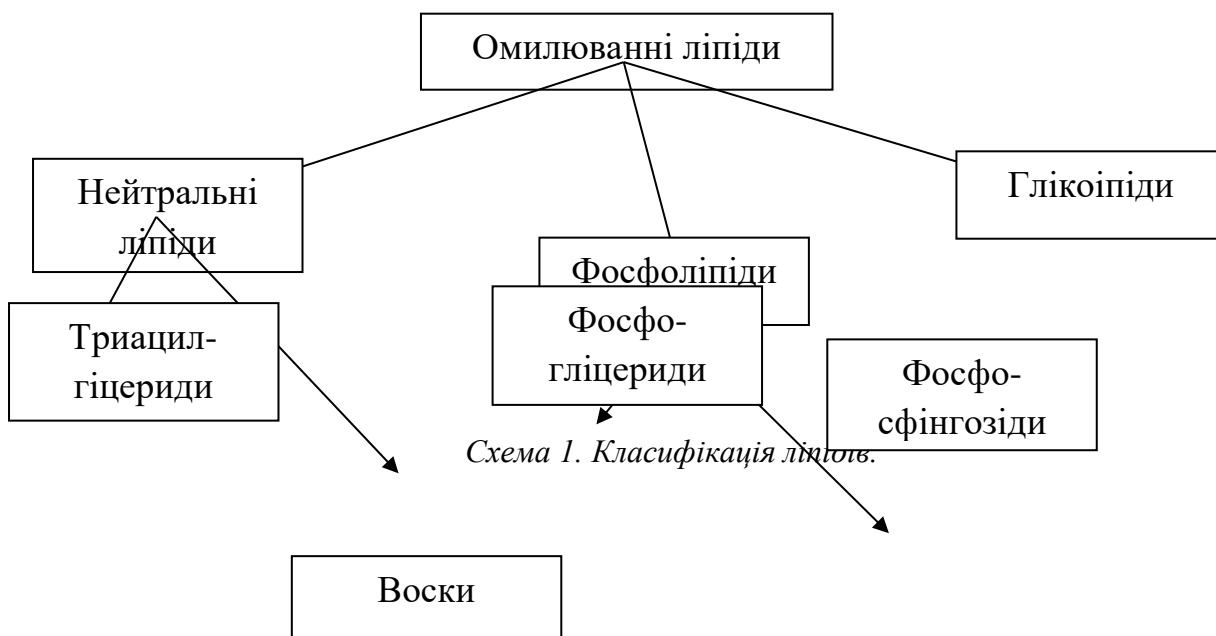
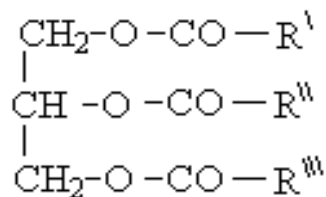

Прості триацилгліцериди містять залишки однакових, змішані – різних жирних кислот. Назви триацилгліцеридів будуються на основі назв ацильних залишків, що входять до їх складу жирних кислот.

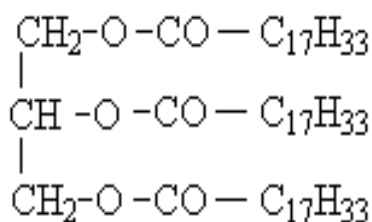

триоленоілгліцерин

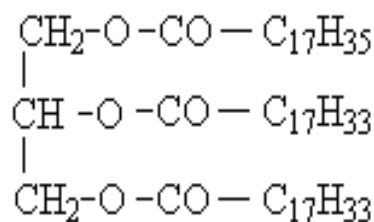

дистеароіл-2-оліноілгліцерин

Змішані триацилгліцериди можуть містити хіральний атом карбону в положенні 2 і мати енантіомери, наприклад:

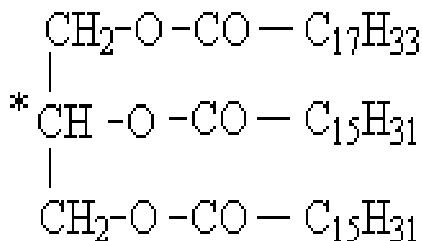

Триацилгліцериди – малополярні, не розчинні у воді речовини, так як їх молекули не містять сильно полярних або заряджених груп. Триацилгліцеридів, що містять переважно залишки ненасичених кислот, при звичайних умовах є рідинами, насичених кислот – твердими речовинами. Вони входять до складу тваринних жирів і рослинних олій, які представляють собою суміші триацилгліцеридів. Тваринні жири містять в основному триацилгліцериди із залишками насичених кислот і тому мають тверду консистенцію. Рослинні масла включають в основному залишки ненасичених кислот і є рідинами. Основна біологічна функція триацилгліцеридів – запасні речовини тварин і рослин.

Хімічні властивості триацилгліцеридів визначаються наявністю естерного зв'язку і не насиченістю.

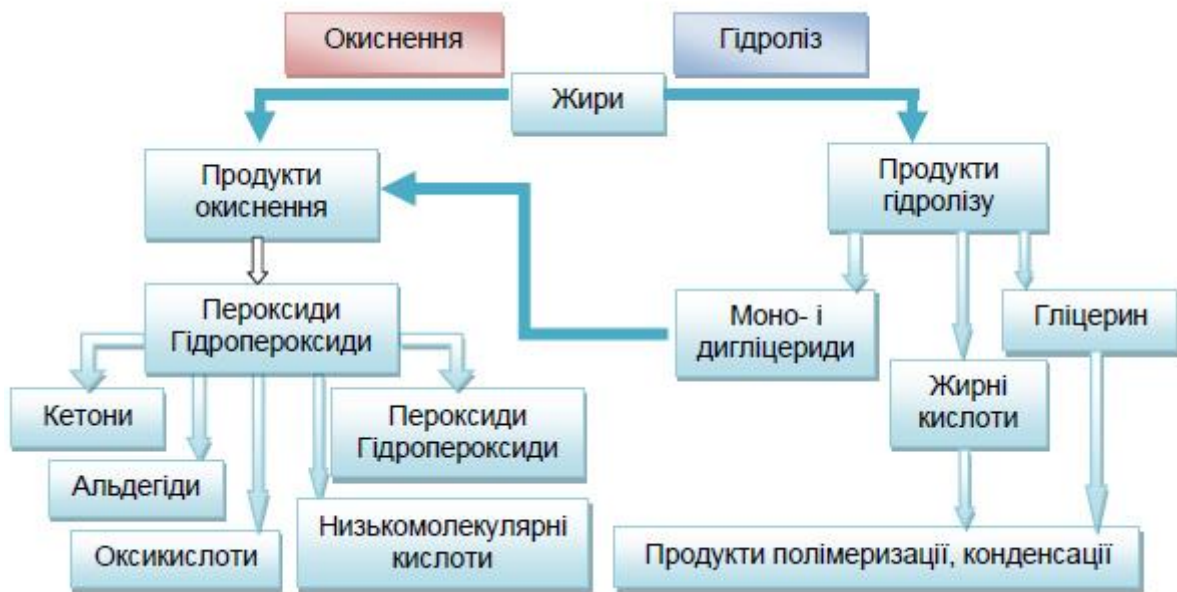

Як естери триацилгліцериди гідролізуються під дією кислот і лугів. Триацилгліцериди піддаються гідролізу в кислому і лужному середовищах, а також ферментативному гідролізу під дією ферменту ліпази.

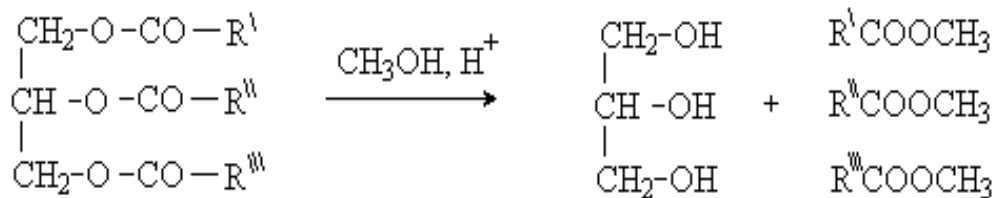
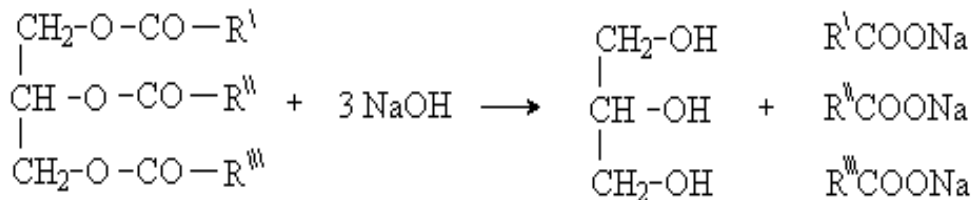
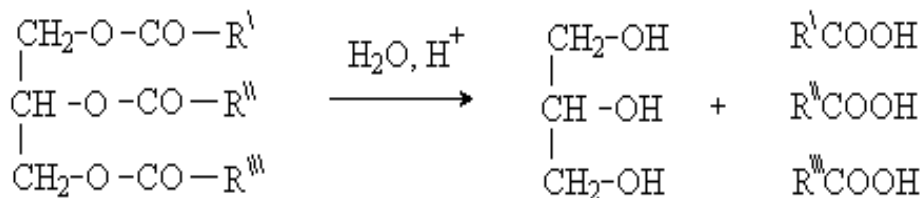

При лужному гідролізі (омиленні) жирів утворюються солі жирних кислот (мила). Їх молекули дифільні (містять полярну "голову" і неполярний "хвіст"), що обумовлює їх поверхнево-активні властивості і миючу дію.

Важливим промисловим процесом є гідрогенізація жирів – каталітичне гідрування рослинних масел, в результаті якого водень насичує подвійні зв'язки, і рідкі масла перетворюються в тверді жири (маргарин). В процесі гідрогенізації відбувається також ізомеризація – переміщення подвійних зв'язків (при цьому з поліненасичених кислот утворюються кислоти з реакційноздатними, в тому числі і в реакціях окислення, сполученими

5. Хімічні властивості ліпідів.
6. Біологічна роль простих ліпідів.

Література:

Основна:

1. Біологічна і біоорганічна хімія: У 2 кн. Кн. 2: Біологічна хімія: Підручник для мед. ВНЗ IV р.а. 2-ге вид., випр. Затверджено МОН / За ред. Ю.І. Губського, І.В. Ніженковської. К., 2017. 544 с.
2. Біологічна і біоорганічна хімія: У 2 кн. Кн. 1: Біоорганічна хімія: Підручник для мед. ВНЗ IV р.а. 2-ге вид., випр. Затверджено МОН / За ред. Б.С. Зіменковського, І.В. Ніженковської. К., 2017. 272 с.
3. Гонський Я.І., Максимчук Т.П., Біохімія людини. Підручник. Тернопіль: Укрмедкнига, 2020. 736 с.

Додаткова:

1. Біологічна хімія: підручник / О.Я. Склярів, Н.В. Фартушок, Т.І. Бондарчук. Тернопіль: ТДМУ, 2020. 706 с.
2. William Marshall, Marta Lapsley, Andrew Day, Kate Shipman. Clinical Chemistry. Elsevier, 2020. 432 p.
3. Medical Biochemistry/ Baynes J., Dominiczak M.. Saunders, Elsevier, 2018 712 p.
4. Lippincott Illustrated Reviews: Biochemistry/Ferrier D. Philadelphia :Wolters Kluwer, 2017. 560 p.

Електронні інформаційні ресурси:

1. <https://info.odmu.edu.ua/chair/biology/>
2. <http://libblog.odmu.edu.ua/>
3. <https://moodle.odmu.edu.ua/login/index.php>

Практичне заняття № 6

Тема: Фосфоліпиди. Біологічне значення та будова ліпідного компонента біомембран.

Актуальність теми: Фосфоліпиди – складні омильовані ліпиди, які знаходяться у всіх живих клітинах. Вони є важливими компонентами біологічних мембран і нервової тканини. У складі ліпопротеїдів крові вони беруть участь в транспорті жирів, жирних кислот і холестерину. Знання властивостей фосфоліпідів необхідні для подальшого вивчення таких дисциплін як біохімія, фармакологія.

Мета: сформувати системні знання про будову, хімічні властивості та біологічну роль складних омильованих ліпідів - фосфоліпідів і їх структурних компонентів як хімічну основу для вивчення структури біологічних мембран і процесів ліпідного обміну.

Основні поняття: аміноспирти, фосфатидна кислота, фосфоліпиди, кефалін, лецитин, фосфатидилсерин.

Обладнання: _____ Лабораторія кафедри _____

План і організаційна структура заняття:

1. Класифікація складних ліпідів.
 2. Аміноспирти - структурні компоненти фосфоліпідів.
 3. Фосфоліпиди. Особливості будови. Гідроліз.
4. Сфінголіпиди.
5. Гліколіпиди.
6. Біологічна роль фосфоліпідів.

Здобувач повинен знати і вміти:

- механізм реакцій естерифікації і гідролізу;
- біологічно важливі ВЖК;
- основні структурні компоненти ліпідів;
- умови отримання і гідролізу тригліцеролів;
- жири, масла, віск. Їх консистенція і хімічні властивості;
- аналітичні характеристики жирів;
- поверхнево-активні властивості ліпідів, дифільність, будова їх молекул.

Зміст практичного заняття

Фосфоліпіди – загальна назва ліпідів, що містять залишок фосфорної кислоти. Фосфоліпіди - основні ліпідні компоненти клітинних мембран. Основні структурні компоненти, складові молекули фосфоліпідів це гліцерин, жирні кислоти, фосфорна кислота, аміноспірти (етаноламін або холін) або амінокислота серин.

Аміноспірти – структурні компоненти фосфоліпідів. Аміноспірти взаємопов'язані, оскільки етаноламін і холін можуть утворюватися в ході метаболізму з серина шляхом декарбоксилування і подальшого метилування.

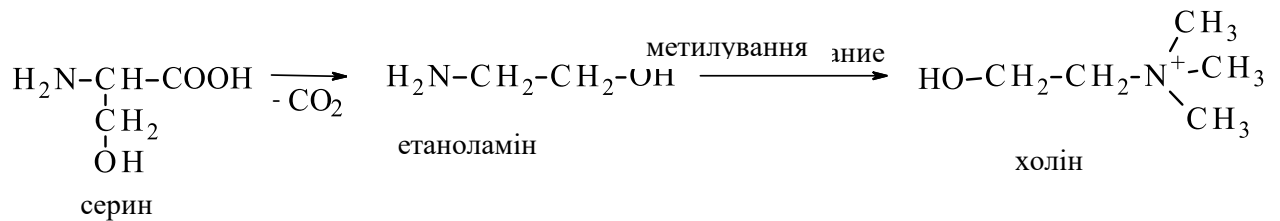

Біологічно важливі аміноспірти

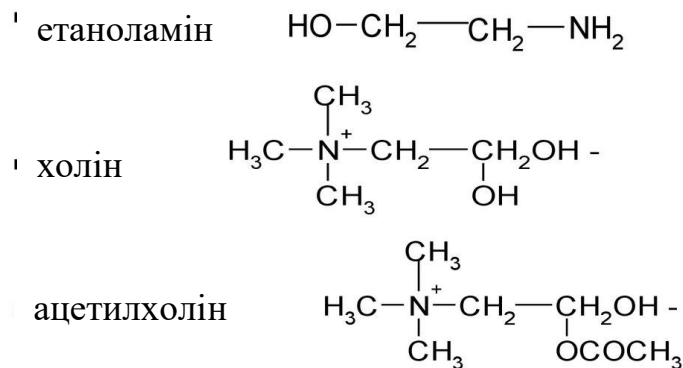

Основу фосфоліпідів складають фосфогліцериди (кефаліни, лецитини) і деякі сфінголіпіди. Фосфогліцериди є похідними L-гліцери-3-фосфату. Це головні ліпідні компоненти клітинних мембран.

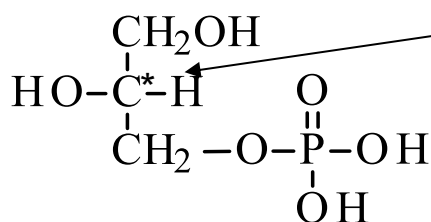

асиметричний атом карбона

L-гліцери-3-фосфат

До фосфоліпідів відносять фосфатидилетаноламін, фосфатидилхолін і фосфатидилсерин.

Структура жирів, фосфоліпідів і гліколіпідів

Як уже зазначалося, **жирами** називаються складні ефіри гліцерину з трьома залишками жирних кислот. В клітинах жири присутні в формі жирових крапель.

Фосфоліпіди служать головними компонентами біологічних мембран. Їх загальною відмінною ознакою є наявність залишку фосфорної кислоти, який утворює складноестерий зв'язок з гідроксильних груп *sn*-С-3 гліцерину. Тому фосфоліпіди принаймні в нейтральній області рН несуть негативний заряд.

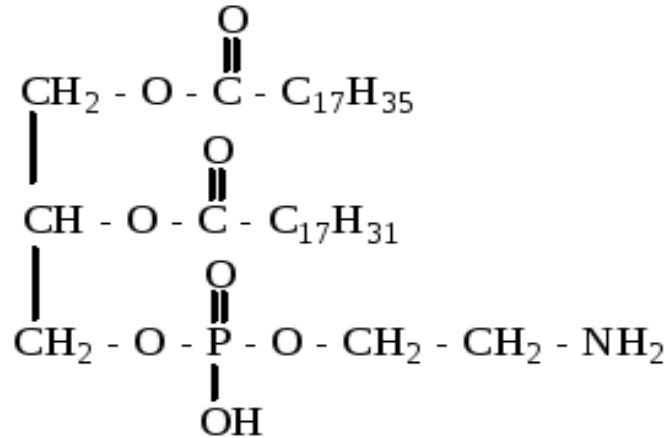

Фосфатидилетаноламін

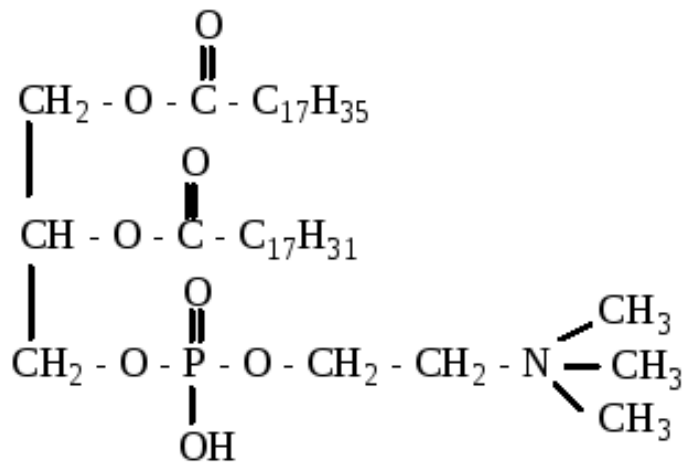

Фосфатидилхолін

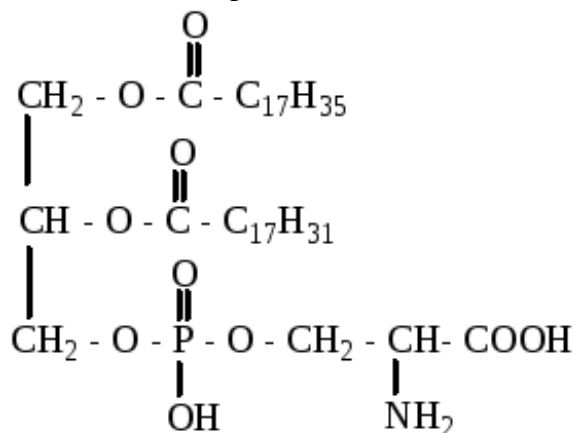

Фосфатидилсерин

Найбільш проста форма фосфоліпідів, фосфатидні кислоти, є фосфо-моноестери діацилгліцерин. Фосфатидні кислоти – найважливіші попередники в біосинтезі жирів і фосфоліпідів.

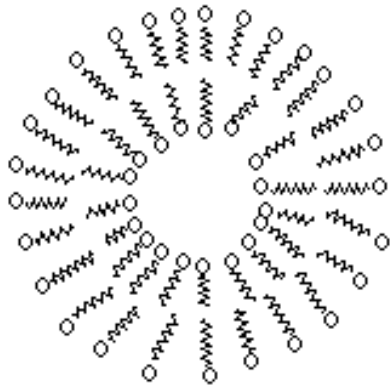

Будова ліпосоми

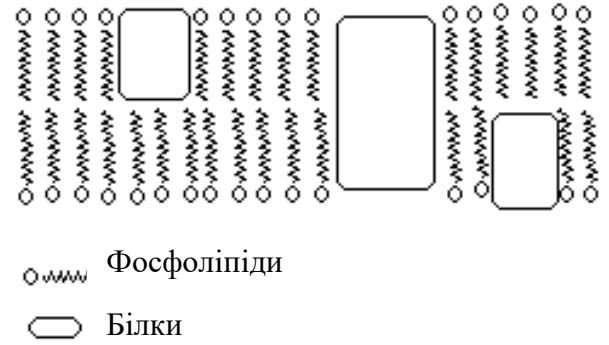

Будова клітинної мембрани

Естери гліцерофосфатидів – це ліпіди, які гідролізуються як у кислому, так і лужному середовищі, наприклад:

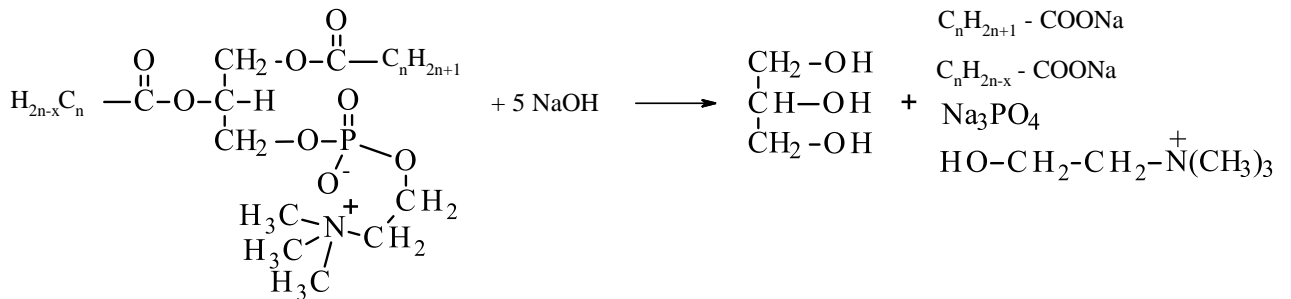

Сфінголіпіди у великій кількості присутні в мембранах клітин нервової тканини і мозку. За будовою ці сполуки дещо відрізняються від звичайних фосфоліпідів (гліцерофосфоліпідів). Функцію гліцерину в них виконує аміноспирт з довгим аліфатичним ланцюгом – сфінгозин.

Сфінголіпіди складаються з двоатомного довголанцюжкового ненасиченого спирту сфінгозину, жирних кислот, фосфорної кислоти та аміноспіртів – етаноламіну або холіну.

Молекули фосфоліпідів дифільні. Вони містять полярну гідрофільну "голову" і неполярний гідрофобний "хвіст". У водному середовищі вони здатні утворювати сферичні міцели – ліпосоми, які можна розглядати як модель клітинних мембран.

Похідні сфінгозину, ацильованого за аміногрупою залишками жирних кислот, називається церамідами. Цераміди є попередниками сфінголіпідів, зокрема сфінгомієліна (церамід-1-фосфохоліна), найважливішого представника групи сфінголіпідів.

Гліколіпіди – містять вуглеводні залишки і не містять фосфорної кислоти. Найбільш важливими з них є глікосфінголіпіди. Основні структурні компоненти глікосфінголіпідів: сфінгозин, жирна кислота, моно- або олігосахарид. Типові представники глікосфінголіпідів – цереброзиди і гангліозиди.

Цереброзиди містять залишки D-галактози або D-глюкози, які пов'язані з ОН оболонок нервових клітин:

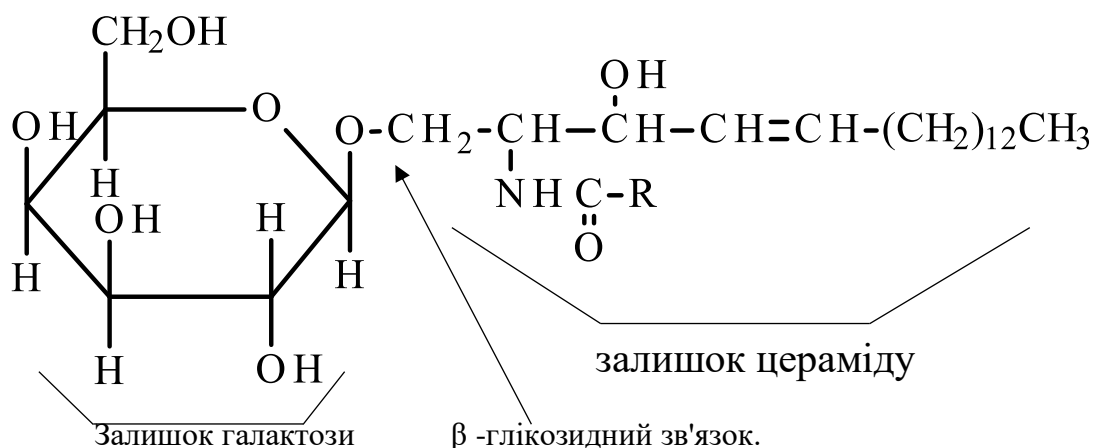

Цереброзиди входять до складу мембран нервових клітин.

Цереброзиди – типові представники гліколіпідів – містять сфінгозин, вони входять до складу сфінгозинів.

Гангліозид містить залишки складних олігосахаридів, здатних нести негативний заряд за рахунок присутності в них залишків сіалових кислот. Гангліозид виділені з сірої речовини мозку. Вони утворюють рецепторні ділянки на поверхні клітинних мембран.

Неомилючі ліпіди

До **неомилючих** відносять ліпіди, які не є похідними жирних кислот і не здатні до гідролізу. Під цією назвою мають на увазі велику кількість різних за хімічною будовою і біологічною функціями природних сполук, які об'єднує подібність у будові карбонового скелета. Карбоновий остов їх молекул збудований з п'яти карбонових ізопренових фрагментів, з'єднаних за типом "голова до хвоста".

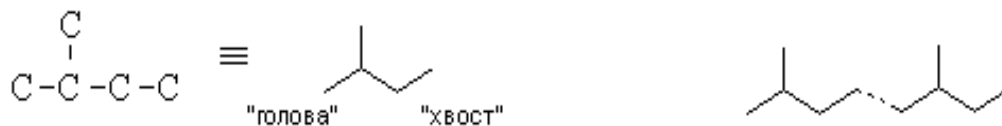

Ізопентановий фрагмент

фрагмент будови ізопреноїду

За будовою скелета та ненасиченості їх можна розглядати як олігомери дієнового вуглеводню ізопрену. Звідси походить інша їх назва – ізопреноїди. Подібність в будові пояснюється загальними шляхами біосинтезу ізопреноїдів. Вони утворюються у живих організмах ферментативним шляхом з оцтової кислоти. Відомі дві загальні групи фзопреноїдів: терпени та стероїди.

Терпенами називають вуглеводні складу $(C_5H_8)_n$, де $n = 2$, які розглядають як продукти олігомеризації ізопрену:

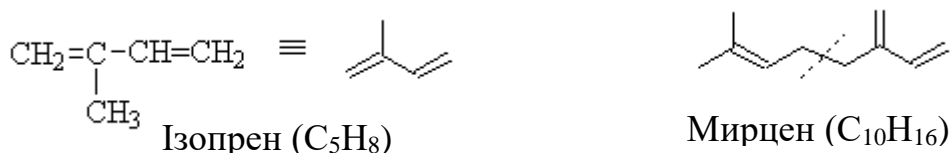

Ізопрен (C_5H_8)

Мирцен ($C_{10}H_{16}$)

Оксигенвмісні похідні терпенів називають терпеноїдами. Терпени і терпеноїди мають в основному рослинне походження. Це естерні масла рослин, смоли хвойних дерев і каучуковмісних, рослинні пігменти, жиророзчинні вітаміни.

Відсутність терпенів з непарним числом ланок ізопренів (за винятком сесквітерпенів) пояснюється особливостями їх біосинтезу. Крім того, кожен тип терпенів може мати лінійну структуру або містити один, два, три і більше циклів.

Монотерпени – це димери ізопрену мають склад $C_{10}H_{16}$. Це леткі сполуки з приємним запахом, які складають основу ефірних масел рослин. Відомі монотерпени ациклического, моно-, бі- і трициклическої будови.

Ациклическі монотерпени мають лінійну структуру і містять три подвійних зв'язків.

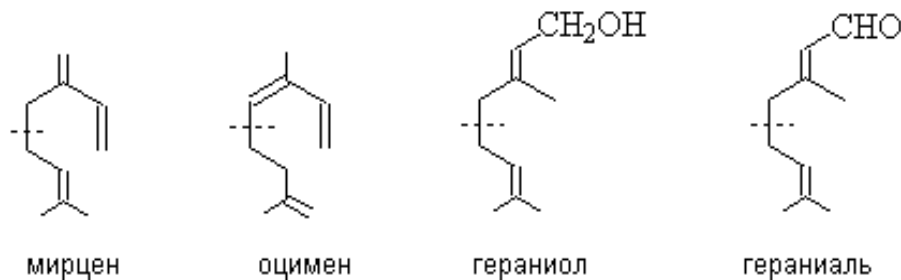

Монотерпени мирцен і оцимен містяться в ефірних маслах хмелю і лавра. Монотерпенові спирти, наприклад, гераніол, є основними компонентами ефірних масел троянди, герані і інших квіткових есенцій. Відповідні альдегіди (гераніаль) мають запах цитрусових і містяться в ефірних маслах лимона.

Моноциклическі монотерпени містять один цикл і дві подвійні зв'язку. Основу вуглецевого скелета цього типу терпенів становить насичений вуглеводень ментан.

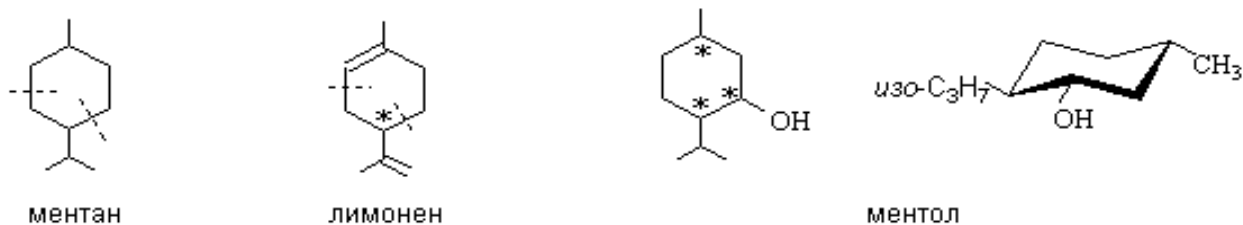

Монотерпен лімонен містить хіральний атом вуглецю і існує в двох енаціомерних формах. (-) Лимонен (левообертаючий) міститься в лимонному маслі та скипидарі. (+) Лимонен (правообертальний) входить до складу масла кмину. Рацемический лімонен отримують димеризацією ізопрену. Гідратація подвійних зв'язків лімонену протікає відповідно до правила Марковникова і дає двоатомний спирт Терпен, який використовується в медицині при лікуванні бронхіту.

Дитерпени – це тетраізопреноїди, містять в молекулі 20 атомів вуглецю. Важливу біологічну роль відіграють дитерпенові спирти: фитол – спирт, у вигляді складного ефіру входить до складу хлорофілу, і вітамін А (ретинол).

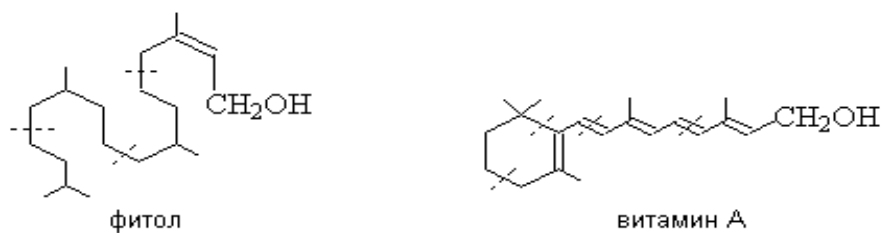

Тетраізопреноїдні фрагменти містять молекули жиророзчинних вітамінів Е і К1.

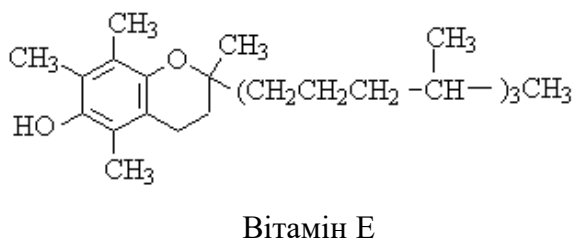

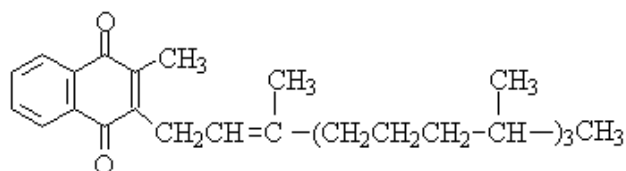

Вітамін К1

Матеріали контролю для заключного етапу заняття.

Запитання для перевірки кінцевого рівня знань:

1. Структурні компоненти фосфоліпідів.
2. Постадійне отримання фосфоліпідів.
3. Реакція кислотного гідролізу кефаліну, лецитину, фосфатидилсерину.
4. Реакція лужного гідролізу кефаліну, лецитину, фосфатидилсерину.

Література:

Основна:

1. Біологічна і біоорганічна хімія: У 2 кн. Кн. 2: Біологічна хімія: Підручник для мед. ВНЗ IV р.а. 2-ге вид., випр. Затверджено МОН / За ред. Ю.І. Губського, І.В. Ніженковської. К., 2017. 544 с.
2. Біологічна і біоорганічна хімія: У 2 кн. Кн. 1: Біоорганічна хімія: Підручник для мед. ВНЗ IV р.а. 2-ге вид., випр. Затверджено МОН / За ред. Б.С. Зіменковського, І.В. Ніженковської. К., 2017. 272 с.
3. Гонський Я.І., Максимчук Т.П., Біохімія людини. Підручник. Тернопіль: Укрмедкнига, 2020. 736 с.

Додаткова:

1. Біологічна хімія: підручник / О.Я. Склярів, Н.В. Фартушок, Т.І. Бондарчук. Тернопіль: ТДМУ, 2020. 706 с.
2. William Marshall, Marta Lapsley, Andrew Day, Kate Shipman. Clinical Chemistry. Elsevier, 2020. 432 p.
3. Medical Biochemistry/ Baynes J., Dominiczak M.. Saunders, Elsevier, 2018 712 p.
4. Lippincott Illustrated Reviews: Biochemistry/Ferrier D. Philadelphia :Wolters Kluwer, 2017. 560 p.

Електронні інформаційні ресурси:

1. <https://info.odmu.edu.ua/chair/biology/>
2. <http://libblog.odmu.edu.ua/>
3. <https://moodle.odmu.edu.ua/login/index.php>

Практичне заняття № 7

Тема: Вуглеводи. Будова та хімічні властивості моносахаридів.

Актуальність теми: Матеріали теми грають дуже важливу роль при вивченні курсу біоорганічної, біологічної хімії, фармакології.

Вуглеводи входять до складу клітин і тканин всіх рослинних і тваринних організмів. По масі вуглеводи становлять основну частину органічної речовини на Землі. У природі вони мають велике значення як джерело енергії в метаболічних процесах (в рослинах – крохмаль, в тваринних організмах – глікоген), є структурними компонентами клітинних стінок рослин (целюлоза), бактерій (мурамін) та складовими елементами життєво важливих речовин (нуклеїнові кислоти, коферменти, вітаміни). Деякі вуглеводи та їх похідні використовують як ліки.

Мета: зміцнити знання принципів стереохімічної будови та хімічних властивостей моносахаридів та вміння проводити якісні реакції виявлення найважливіших моносахаридів.

Основні поняття: оптична ізомерія, моносахарид, глюкоза, фруктоза, маноза, галактоза, рибоза, дезоксирибоза.

Обладнання: _____ Лабораторія кафедри _____

План і організаційна структура заняття:

1. Класифікація вуглеводів. Ізомерія. Таутомерні форми моносахаридів. Мутаротація.
2. Хімічні реакції моносахаридів за участю карбонільної групи. Окислювально-відновні реакції як якісні реакції на виявлення альдегідної групи.
3. Утворення глікозидів, їх роль у побудові оліго- і полісахаридів, нуклеозидів, нуклеотидів та нуклеїнових кислот.
4. Фосфорні естери глюкози й фруктози, їх значення в метаболічних перетвореннях вуглеводів.
5. Аскорбінова кислота як похідна гексоз, біологічна роль вітаміну С.

Здобувач повинен знати та вміти

- 1) класифікацію моносахаридів в залежності від довжини ланцюга та природи карбонільної групи;
- 2) номенклатуру вуглеводів;
- 3) явище оптичної ізомерії, хіральність, енантіомери, діастеомери;
- 4) D- та L- стереохімічні ряди вуглеводів;
- 5) цикло-оксотаутомерію сахаридів; піранози, фуранози;
- 6) аномерію у ряду моноз – α - та β - форми; явище мутаротації;
- 7) найважливіші хімічні властивості вуглеводів.

Зміст практичного заняття

Вуглеводи – це природні сполуки, що мають в переважній більшості складу $C_x(H_2O)_y$. Їх поділяють на низькомолекулярні вуглеводи і продукти їх поліконденсації. За здатністю до гідролізу вуглеводи діляться на прості – моносахариди і складні – полісахариди.

Моносахариди НЕ гідролізують з утворенням більш простих вуглеводів. Здатні до гідролізу полісахариди можна розглядати як продукти поліконденсації моносахаридів.

Полісахариди є високомолекулярними сполуками, макромолекули яких містять сотні і тисячі моносахаридних залишків. Серед них виділяють групу **олігосахаридів**, що мають відносно невелику молекулярну масу і містять від 2 до 10 моносахаридних залишків.

Моносахариди – це полігідроксикарбонільні сполуки, в яких кожен атом карбону (крім карбонільного) пов'язан з -ОН групою. Загальна формула моносахаридів - $C_n(H_2O)_n$, де $n = 3-9$.

Моносахариди – тверді речовини, легко розчинні у воді, погано у спирті і зовсім нерозчинні в етерах. Більшість моносахаридів має солодкий смак. У вільному вигляді в природі зустрічається переважно глюкоза. Вона ж є структурною одиницею багатьох полісахаридів. Інші моносахариди у вільному стані зустрічаються рідко і в основному відомі як компоненти оліго- і полісахаридів.

За хімічною будовою розрізняють :

альдоза – моносахариди, що містять альдегідну групу;

кетони – моносахариди, що містять кетонну групу (як правило, у другого атома карбону).

Залежно від довжини вуглецевого ланцюга моносахариди поділяються на тріози, тетрози, пентози, гексози і т.д. Зазвичай моносахариди класифікують з урахуванням відразу двох цих ознак.

Переважає більшість природних моносахаридів належить до D-ряду. Родоначальником ряду D-альдоз є D-гліцериновий альдегід. Решта D-альдоз можуть бути побудовані на основі

D-гліцеральдегіду шляхом послідовної вставки фрагмента -CHOH відразу після карбонільної групи.

Стереоізомерні альдози мають тривіальні назви (схема 1).

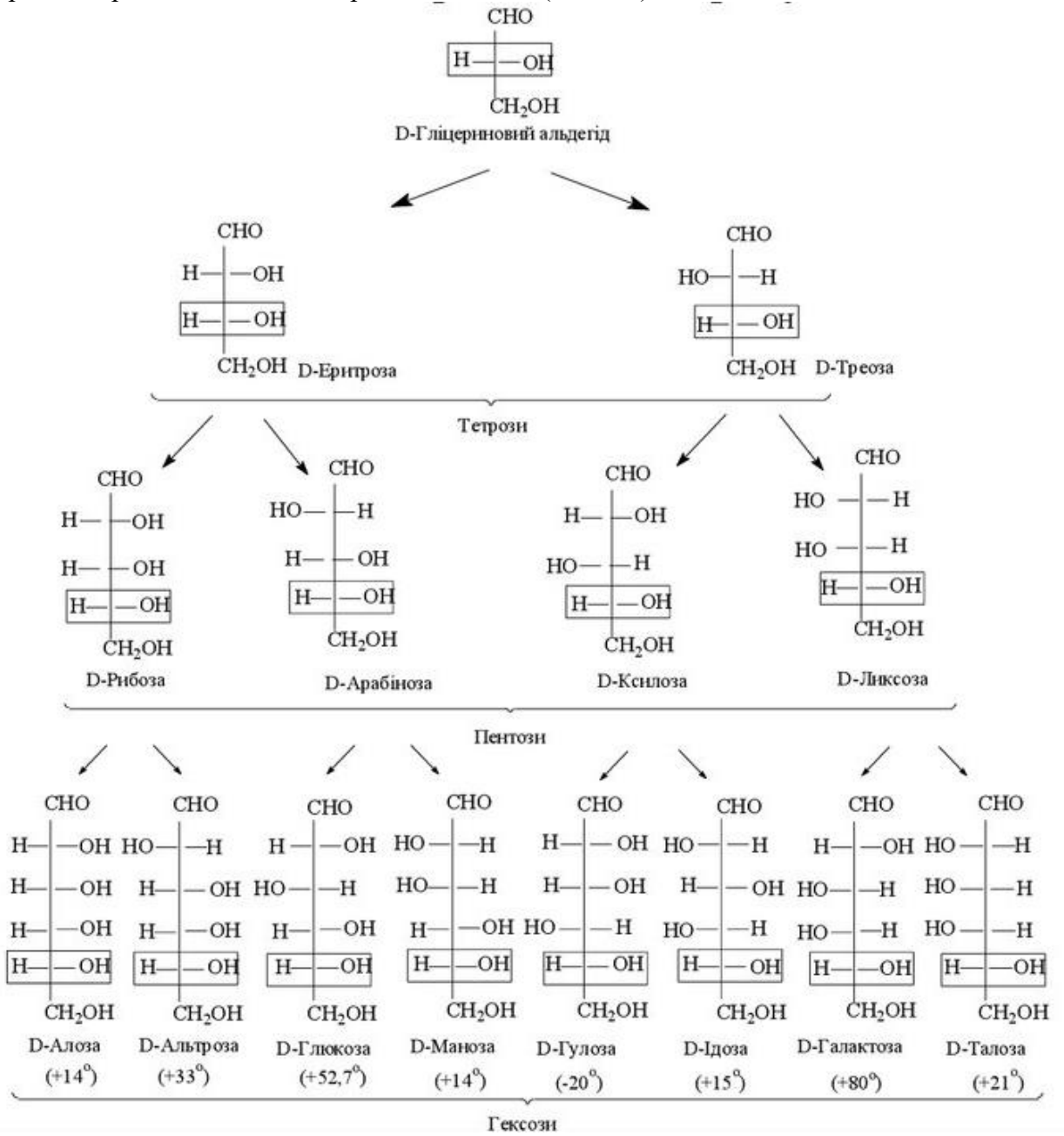

У природі широко поширені гексози (D-глюкоза, D-галактоза, D-маноза, D-фруктоза) і пентози (D-рибоза, D-ксилоза, D-арабіноза). Серед похідних моносахаридів найбільш поширеними є аміноцукри D-глюкозамін і D-галактозамин і дезоксисахара 2-дезоксид-рибоза

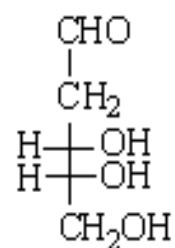
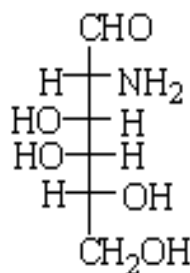
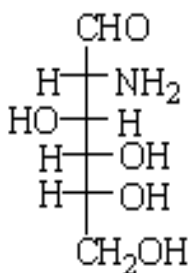

D-глюкозамін

D-галактозамін

2-дезоксид-D-рибоза

Цикло-оксо-таутомерія

Карбонільна і гідроксильна групи моносахаридів взаємодіють внутрішньо молекулярних з утворенням циклічного напівацеталу:



При цьому виникає новий хіральний центр за рахунок утворення вільного напівацетального гідроксилу – колишній карбонільний, а тепер аномерний атом карбону. Найбільш стійкі циклічні напівацетали, що містять шестичленний (піранозного) або п'ятичленний (фуранозний) цикли. Вони утворюються при взаємодії альдегідної групи з гідроксильною групою в положенні 5 або 4 відповідного моносахариду. На рисунку представлена схема утворення циклічних форм D-глюкози:

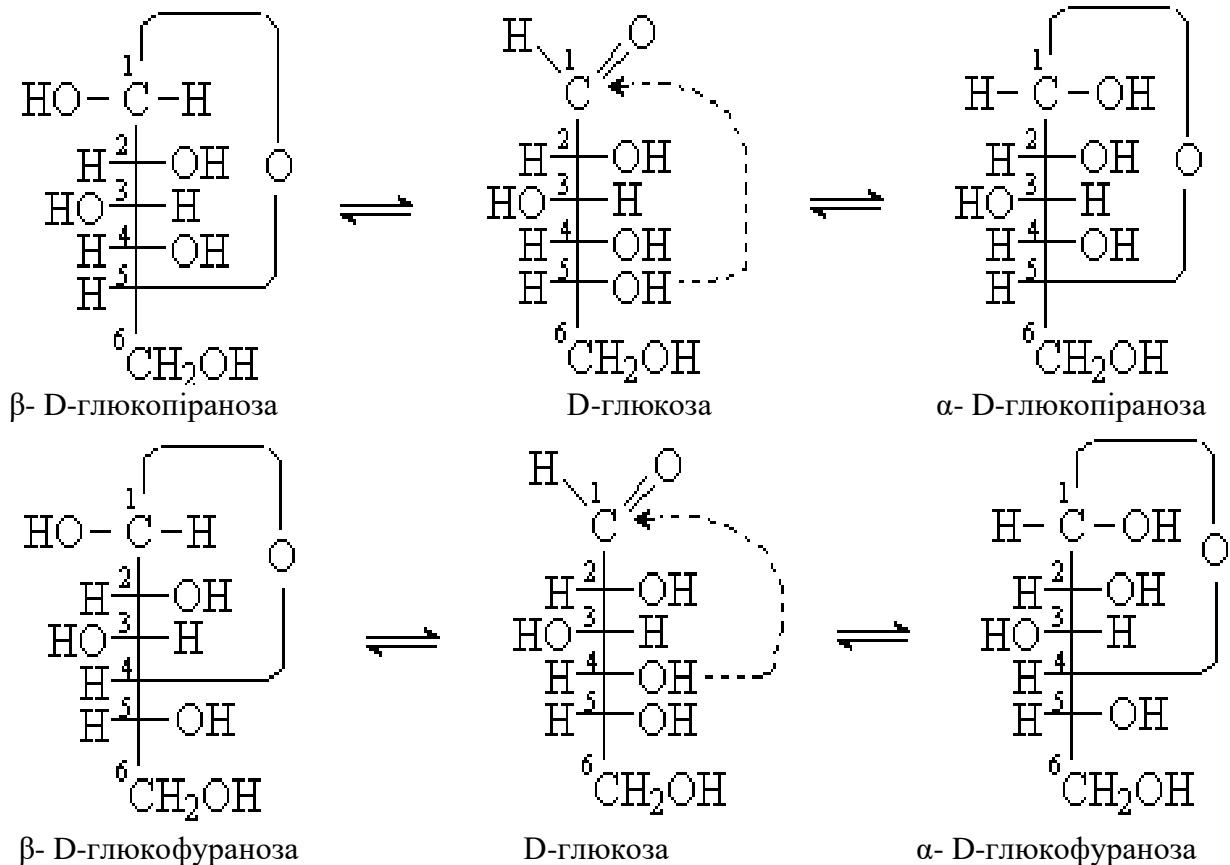

Виникнення нового хірального центру приводить до появи 2-х стереоізомерів для кожної з циклічних форм – α - і β -аномерів.

Аномери – це ізомери, які розрізняються по конфігурації аномерного атому карбону.

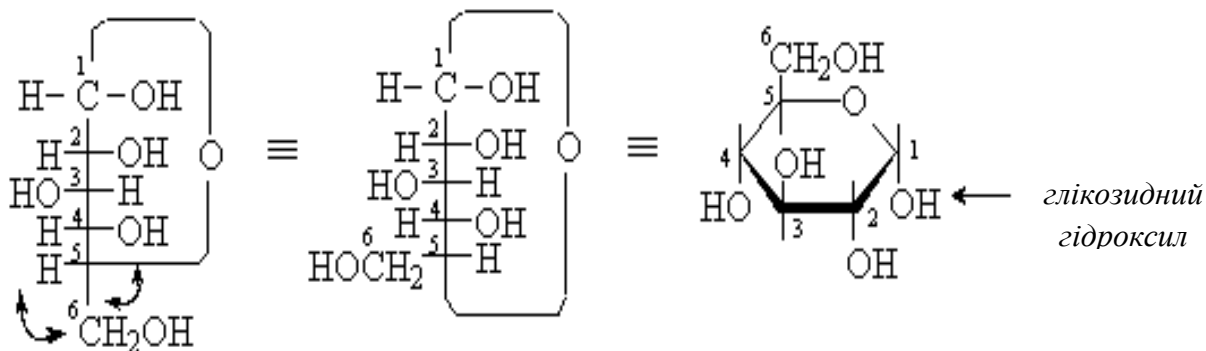

α- D-глюкопіраноза

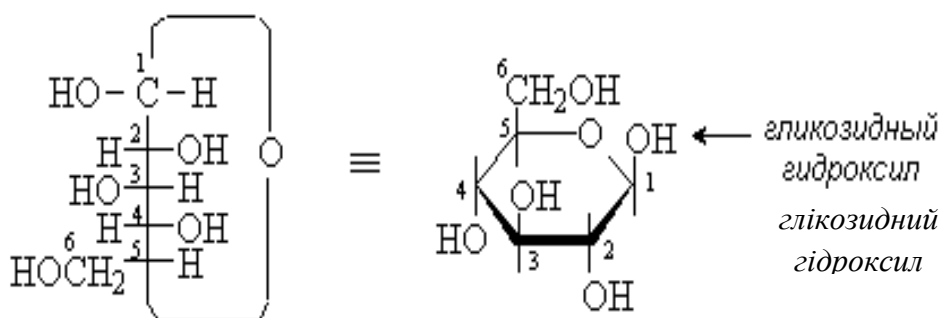

β- D-глюкопіраноза

У α -аномерів вільний напівацетальний гідроксил знаходиться під кільцем фуранозного або піранозного циклу, у β -аномерів – вільний напівацетальний гідроксил знаходиться над кільцем фуранозного або піранозного циклу.

Циклічні форми моносахаридів зображують за допомогою формул **Хеуорса**. Молекулу представляють у вигляді плоского циклу, перпендикулярного площині рисунка. Замісники, що знаходяться у формулі **Фішера** зліва, розташовують над площиною циклу, праворуч – під площиною. Для визначення положення групи CH_2OH у формулі **Фішера** попередньо роблять дві перестановки.

У кристалічному стані моносахариди знаходяться в одній з циклічних форм. При розчиненні утворюється рівноважна суміш лінійної та циклічної форм. Їх відносний зміст визначається термодинамічною стабільністю. Циклічні, особливо піранозна форма, енергетично більш вигідна для більшості моносахаридів.

Наприклад, в розчині D-глюкози переважає β -D-глюкопіраноза:

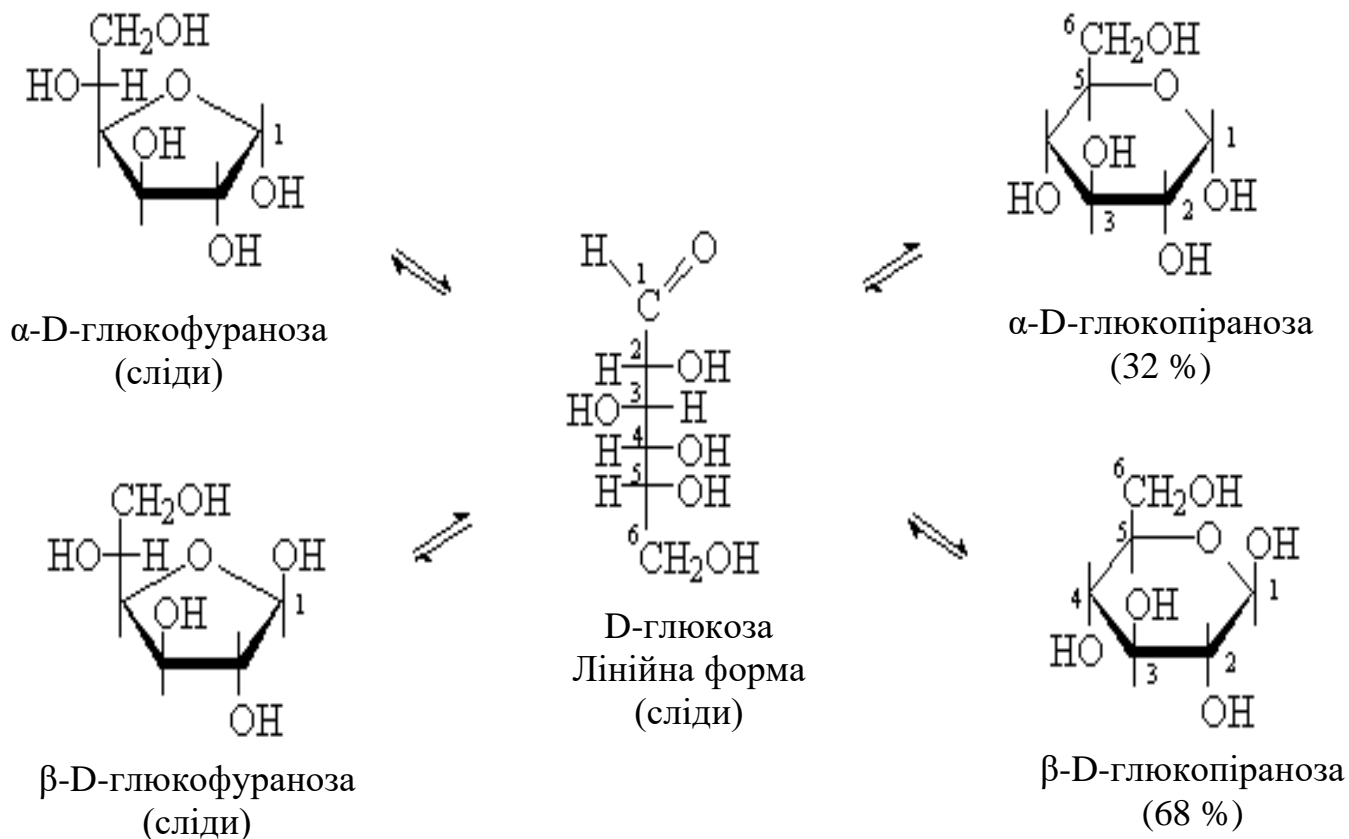

Існування рівноваги між лінійною і циклічними формами моносахаридів отримало назву **цикло-оксо-таутомерія**.

Хімічні властивості моносахаридів визначаються наявністю карбонільної групи (у лінійній формі), напівацетального гідроксилу (у циклічних формах) і спиртових OH груп.

Хімічні властивості вуглеводів.

1. Відновлення.

При відновленні карбонільної групи альдоз утворюються багатоатомні спирти – гліцити. Ці кристалічні та легко розчинні у воді речовини мають солодкий смак і часто використовуються як замітники цукру при цукровому діабеті (ксиліт, сорбіт).

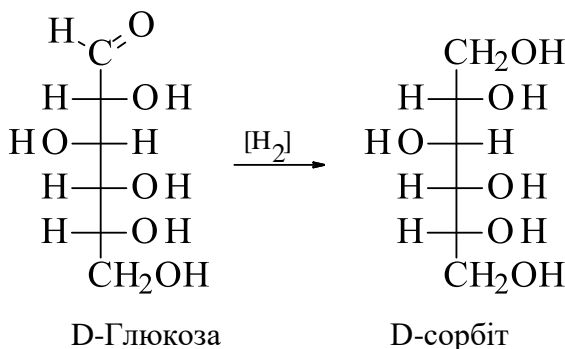

Шестиатомні спирти – глюцит (сорбіт), дульцит і маніт – виходять при відновленні відповідно глюкози, галактози і манози. Відновлення глюкози в сорбіт є однією з стадій промислового синтезу аскорбінової кислоти.

2 Окислення.

Реакції окислення використовують в структурних дослідженнях і біохімічних аналізах для виявлення моносахаридів, зокрема глюкози, в біологічних рідинах (сеча, кров). Залежно від умов окислення утворюються різні продукти.

При м'якому окисленні альдоз, наприклад, під дією бромної води, реактиву Телленса і Троммера, зачіпається тільки карбонільна група і утворюються **глюконові кислоти**.

3. Реакція фосфорилування моносахаридів.

Моносахариди, естерифікованні фосфорною кислотою, грають виключно велику роль в обміні речовин.

Фосфорилування глюкози

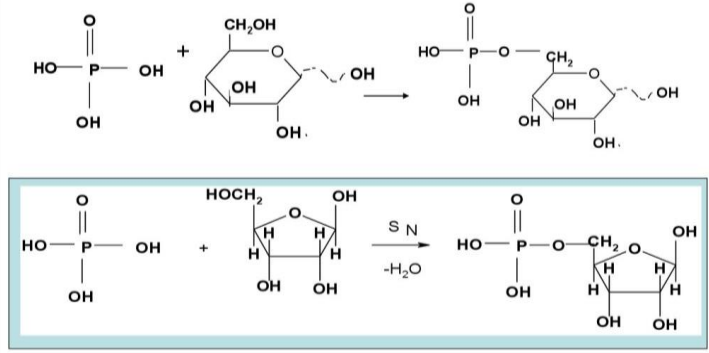

Першим виявленим в природі фосфорнокислим естером вуглеводу був фруктозо-1,6-бісфосфат, який виявили під час бродіння Л.А. Іванов, а також А. Гарден і В. Юнг в 1905 р.

Нижче наводяться формули деяких фосфатів цукрів, які грають важливу роль в обміні речовин:

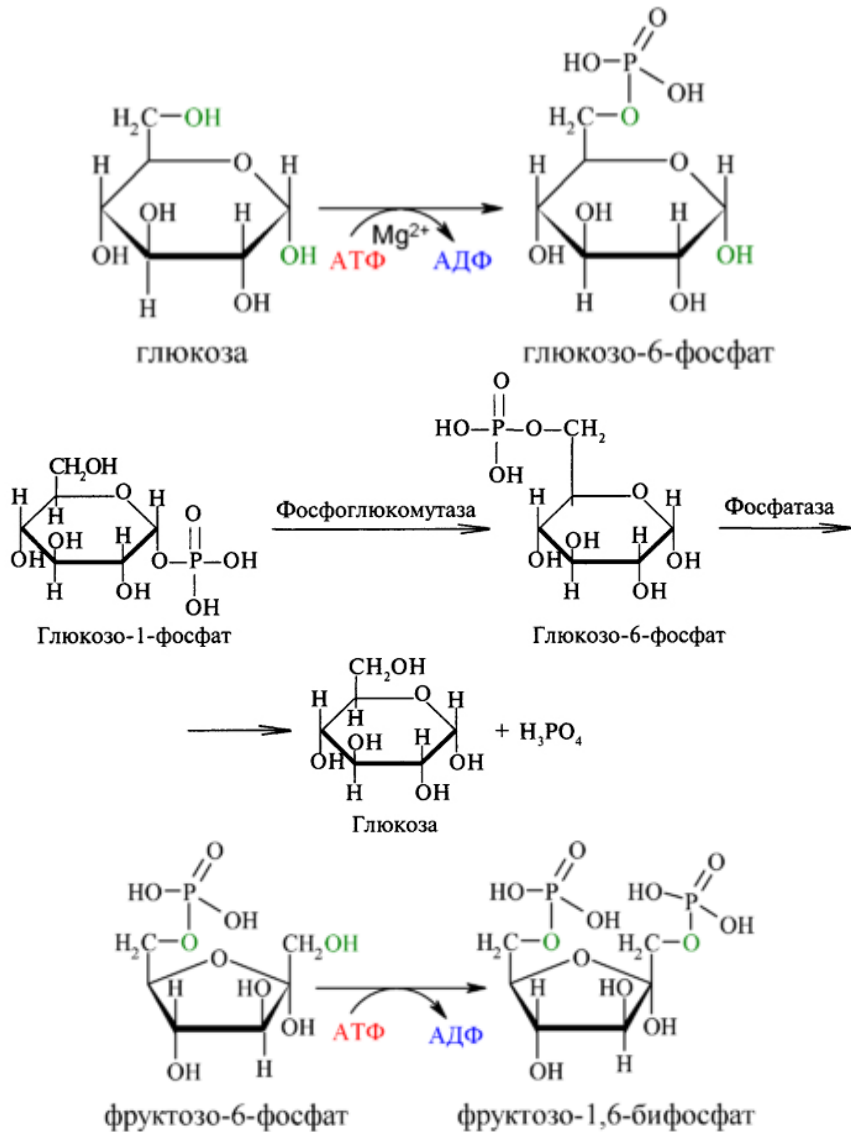

4. Реакції спиртових гідроксилів:

а) Освіта хелатних комплексних сполук з $\text{Cu}(\text{OH})_2$:

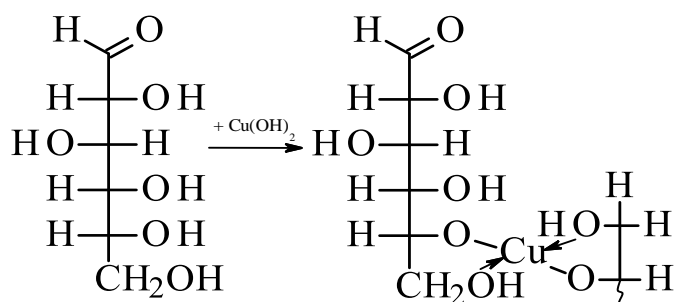

5. Реакція бродіння.

Моносахариди (наприклад, глюкоза) здатні розщеплюватися в залежності від природи ферменту до етанолу, масляної або молочної кислоти:

► Важливе значення має бродіння глюкози.

і Спиртове:

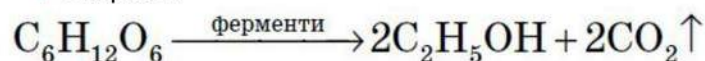

і Молочнокисле:



і Маслянокисле:



Матеріали контролю для заключного етапу заняття.

Запитання для перевірки кінцевого рівня знань:

1. Класифікація вуглеводів.
2. Ізомерія – оптична, структурна, міжкласова.
3. D- та L-ряди.
4. Цикло-оксо-таутомерія моносахаридів – глюкози, манози, галактози, фруктози, рибози та дезоксирибози.
5. Реакції окиснення та відновлення моносахаридів.

Література:

Основна:

1. Біологічна і біоорганічна хімія: У 2 кн. Кн. 2: Біологічна хімія: Підручник для мед. ВНЗ IV р.а. 2-ге вид., випр. Затверджено МОН / За ред. Ю.І. Губського, І.В. Ніженковської. К., 2017. 544 с.
2. Біологічна і біоорганічна хімія: У 2 кн. Кн. 1: Біоорганічна хімія: Підручник для мед. ВНЗ IV р.а. 2-ге вид., випр. Затверджено МОН / За ред. Б.С. Зіменковського, І.В. Ніженковської. К., 2017. 272 с.
3. Гонський Я.І., Максимчук Т.П., Біохімія людини. Підручник. Тернопіль: Укрмедкнига, 2020. 736 с.

Додаткова:

1. Біологічна хімія: підручник / О.Я. Склярів, Н.В. Фартушок, Т.І. Бондарчук. Тернопіль: ТДМУ, 2020. 706 с.

2. William Marshall, Marta Lapsley, Andrew Day, Kate Shipman. Clinical Chemistry. Elsevier, 2020. 432 p.
3. Medical Biochemistry/ Baynes J., Dominiczak M.. Saunders, Elsevier, 2018 712 p.
4. Lippincott Illustrated Reviews: Biochemistry/Ferrier D. Philadelphia :Wolters Kluwer, 2017. 560 p.

Електронні інформаційні ресурси:

1. <https://info.odmu.edu.ua/chair/biology/>
2. <http://libblog.odmu.edu.ua/>
3. <https://moodle.odmu.edu.ua/login/index.php>

Практичне заняття № 8

Тема: Структура та функції ди- та полісахаридів. Хімічні властивості вуглеводів. Якісні реакції визначення вуглеводів.

Актуальність теми: До олігосахаридів відносяться вуглеводи, які містять в молекулі від двох до десяти однакових або різних моносахаридних залишків. За числом таких залишків розрізняють дисахариди, трисахариди, тетрасахариди і т. д. Дисахариди утворюються при конденсації двох молекул моносахаридів з відщепленням води і представляють собою 0-глікозиди (повні ацеталі). Зв'язування обох молекул моносахаридів може відбуватись двома способами:

1) за рахунок напівацетальної ОН-групи одного моносахариду з ОН-групою іншого моносахариду у положеннях 2, 3, 4, 5, 6 (відновні дисахариди);

2) з використанням напівацетальних ОН-груп обох моносахаридів (невідновні дисахариди).

Але, хоча способи синтезу дисахаридів відомі, практично їх отримують з природних джерел. Найбільш відомими представниками дисахаридів є сахароза, лактоза, мальтоза, целобіоза. Враховуючи їх роль в процесі життєдіяльності організму, необхідно знати особливості їх будови і реакційної здатності.

Мета: Вивчити найважливіші представники відновних і невідновних сахаридів, їх цикло-оксо-таутомерні форми, тип зв'язку і властивості.

Полісахариди /поліози/ являються високомолекулярними речовинами. За хімічною природою вони відносяться до поліглікозидів /поліацеталів/. Загальним для будови вищих поліоз являється наступне: залишки моносахаридів в молекулах поліоз з'єднані за допомогою оксигенових містків. Полісахариди рослинного походження, в основному, утворюють (1-4) та (1-6) глікозидні зв'язки, а в полісахаридах тваринного походження додатково існують (1-3) та (1-2) глікозидні зв'язки. На кінці ланцюга знаходиться залишок відновного моносахариду. Глікозидна природа полісахаридів обумовлює їх гідроліз в кислому і високу стійкість у лужному середовищах. Полісахаридні ланцюги можуть мати лінійну та розгалужену будову. Полісахариди, які складаються з залишків одного моносахариду, називаються гомopolісахаридами, із залишків різних моносахаридів – гетерopolісахаридами. Полісахариди відіграють важливу роль в життєдіяльності людини. Так, глікоген, в тваринних організмах являється структурним аналогом крохмалю. Сильне розгалуження сприяє виконанню ним енергетичної функції, так як тільки при наявності великої кількості кінцевих залишків можливо забезпечити швидке відщеплення потрібної кількості молекул глюкози. Гетерopolісахариди в організмі зв'язані з білками і утворюють складні надмолекулярні комплекси.

Основні поняття: дисахариди, мальтоза, целобіоза, сахароза, лактоза, крохмаль, амілопектин, амілоза, якісна реакція на альдегідну групу вуглеводів, якісна реакція на багатоатомність вуглеводів, якісна реакція на відновні дисахариди, якісна реакція на кетози.

Обладнання: _____ Лабораторія кафедри _____

План і організаційна структура заняття:

1. Класифікація вуглеводів. Ізомерія. Таутомерні форми моносахаридів. Мутаротації.
2. Хімічні реакції моносахаридів за участю карбонільної групи. Окислювально-відновні реакції як якісні реакції визначення альдегідної групи.
3. Утворення глікозидів, їх роль в побудові оліго- і полісахаридів, нуклеозидів, нуклеотидів та нуклеїнових кислот.
4. Фосфорні естери глюкози і фруктози, їх значення в метаболічних перетвореннях вуглеводів.
5. Демонстраційно-практична робота «Якісні реакції визначення вуглеводів».

Здобувач освіти повинен знати та вміти

- 1) основних представників природних дисахаридів – мальтоза, лактоза, целобіоза, сахароза – їх склад, номенклатура;
- 2) будову ділянки молекули крохмалю, фракції крохмалю;
- 3) тип зв'язків в молекулі крохмалю, якісну реакцію на крохмаль;
- 4) глікоген, будову, тип зв'язку, похідні клітковини.

Зміст практичного заняття

Дисахариди складаються з двох моносахаридних залишків, пов'язаних глікозидним зв'язком. Можливі два варіанти утворення глікозидної зв'язку:

- 1) за рахунок напівацетального гідроксилу одного моносахариду і спиртового гідроксилу іншого моносахариду;
- 2) за рахунок напівацетальних гідроксидів обох моносахаридів.

Дисахарид, утворений першим способом, містить вільний глікозидний гідроксил, зберігає здатність до цикло-оксо-таутомерії і володіє властивостями відновлюватись.

Дисахарид, утворений другим способом, немає вільного глікозидного гідроксилу. Такий дисахарид не здатний до цикло-оксо-таутомерії і є невідновлюваним. У природі у вільному вигляді зустрічається невелика кількість дисахаридів. Найважливішими з них є мальтоза, целлобіоза, лактоза і сахароза.

Мальтоза міститься в солоді і утворюється при неповному гідролізі крохмалю. Молекула мальтози складається з двох залишків α -D-глюкопіраноз. Глікозидний зв'язок між ними утворюється за рахунок напівацетального гідроксилу в α -конфігурації одного моносахариду і гідроксильній групі в положенні 4 іншого моносахариду.

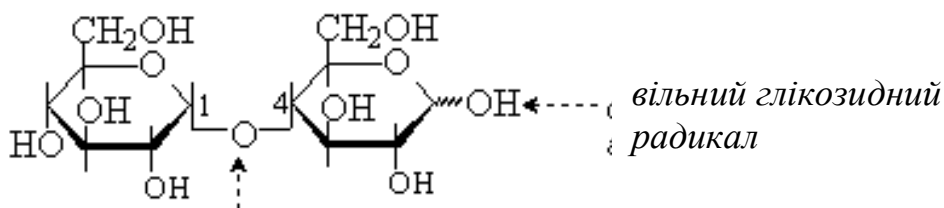

α -1,4- глікозидний зв'язок

(α -D-глюкопіранозил-1,4- α (β)D-глюкопіраноза (мальтоза))

Мальтоза – це відновлюючий дисахарид.

Цикло-оксоттаутомерія та реакція окислення на прикладі мальтози:

цикло-форма		місце розкриття циклу
		вільний напівацетальний гідроксил
		α -(1→4) – глікозидний зв'язок

α – мальтоза		
цикло-оксо-таутомерія мальтози		
оксо-форма		Альдегідна група
α – мальтоза (солодовий сахар) та його цикло-оксо-таутомерні форми		
при окисненні мальтози (оксо-форма)		Мальтобінова кислота

Целлобіоза – продукт неповного гідролізу целюлози, клітковини. Молекула целлобіози складається з двох залишків β-D-глюкопіраноз, пов'язаних β-1,4-глікозидної зв'язком. Целлобіоза - відновлює дисахарид.

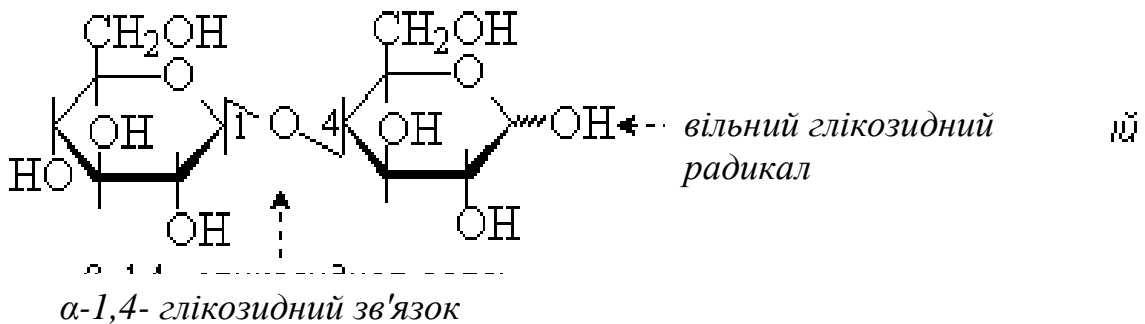

β-D-глюкопіранозил-1,4-β-D-глюкопіраноза (целлобіоза)

Лактоза міститься в молоці (4-5%). Молекула лактози складається із залишків βD-галактопіранози і α-D-глюкопіраноз, пов'язаних β-1,4-глікозидної зв'язком. Лактоза - відновлює дисахарид.

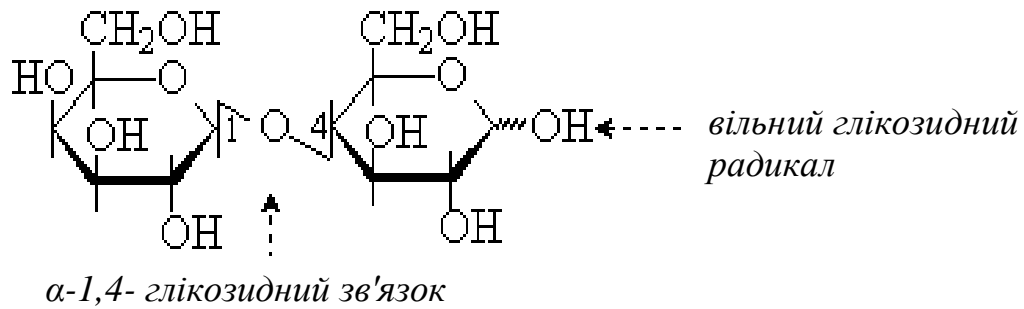

β-D-галактопіранозил-1,4-α (β)D-глюкопіраноза (мальтоза)

Сахароза міститься в цукровій тростині, цукрових буряках, соках рослин і плодах. Вона складається із залишків α-D-глюкопіраноз і β-D-фруктофуранози, які пов'язані з допомогою напівацетальних гідроксильов.

Сахароза – невідновлюючий дисахарид.

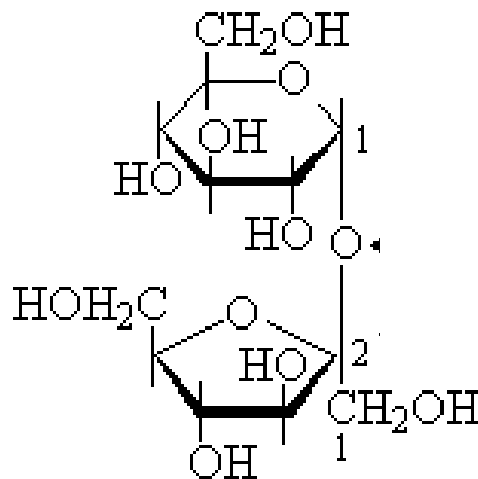

α-D-глюкопіранозил-1,2-β-D-фруктофураноза (сахароза)

Полісахариди – полімери, побудовані з моносахаридних залишків, пов'язаних глікозидними зв'язками. Полісахариди можуть мати лінійне або розгалужену будову. Полісахариди, що складаються з однакових моносахаридних залишків, називають **гомополісахаридів**, із залишків різних моносахаридів – **гетерополісахарид**.

До **гомополісахаридів** відносять:

Крохмаль – полісахарид рослинного походження. Крохмаль є сумішшю двох полісахаридів – амілози (10-20%) та амілопектину (80-90%) Крохмаль набухає і розчиняється в воді, утворюючи в'язкі розчини (гелі). Хімічні властивості крохмалю аналогічні властивостям моно- і дисахаридів. Крохмаль гідролізується під дією кислот (але не лугів) і ферменту амілази. Кінцевим продуктом гідролізу крохмалю є D-глюкоза.

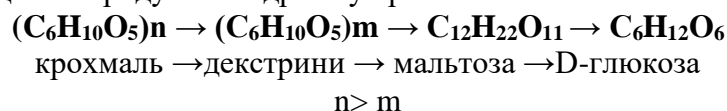

За рахунок спіралевидної конформації амілоза здатна утворювати сполуки які включають молекулярний йод. Комплекси крохмалю з йодом мають інтенсивне синє забарвлення. Реакція використовується як якісна на йод та крохмаль.

Амілаза – лінійний гомополісахарид, що складається із залишків D-глюкопіраноз, пов'язаних α-1,4-глікозидними зв'язками. Структурним елементом амілози є дисахарид мальтоза.

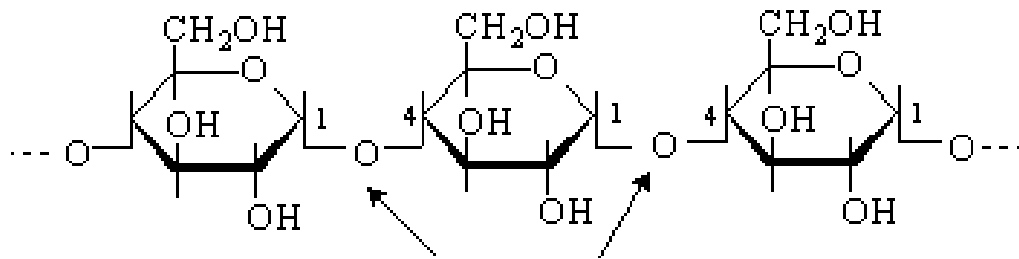

α -1,4- глікозидний зв'язок

Амілопектин – розгалужений гомополісахарид, побудований із залишків D-глюкопіраноз, які пов'язані в основному ланцюзі α -1,4-глікозидними, а в місцях розгалужень - α -1,6-глікозидними зв'язками. Розгалуження розташовані через кожні 20-25 моносахаридних залишків.

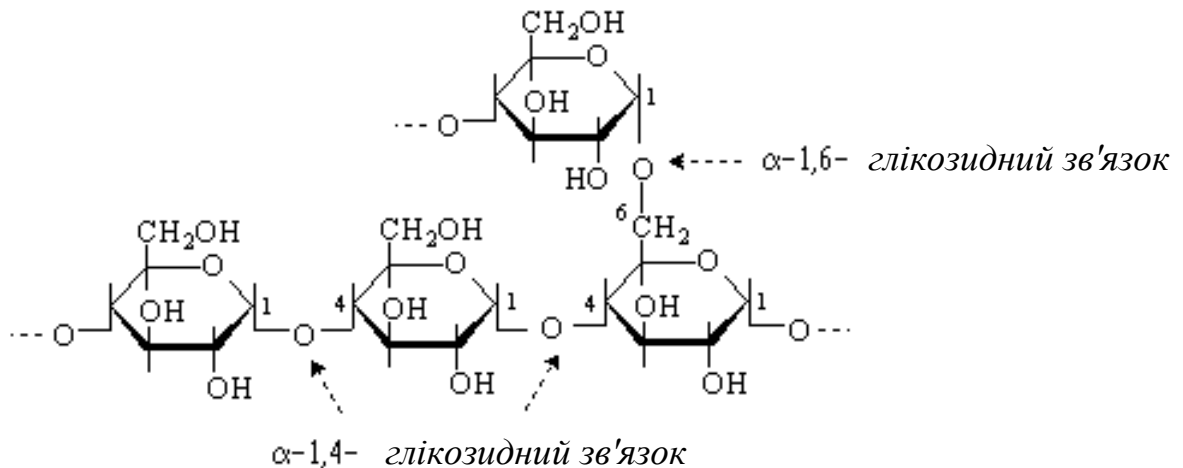

α -1,4- глікозидний зв'язок

Глікоген

У тваринних організмах цей полісахарид є структурним і функціональним аналогом рослинного крохмалю. За будовою він подібний амілопектину, але має ще більше розгалуження ланцюгів. Зазвичай між точками розгалуження містяться 10-12 глюкозних ланок, іноді навіть 6, умовно можна сказати, що розгалуженість макромолекули глікогену вдвічі більше, ніж амілопектину. Сильне розгалуження сприяє виконанню глікогеном енергетичної функції так як тільки при наявності великого числа кінцевих залишків можна забезпечити швидке відщеплення потрібної кількості глюкози. Молекулярна маса глікогену надзвичайно велика, вимірювання у глікогену, виділеного з дотриманням вимог безпеки, щоб уникнути розщеплення макромолекули, показали, що вона дорівнює 100 млн. Такий розмір макромолекул сприяє виконанню функції резервного вуглеводу. Так, макромолекула глікогену через великою розміру не проходить через мембрану і залишається всередині клітини, поки не виникне потреба в енергії. Гідроліз глікогену в кислому середовищі протікає дуже легко з кількісним виходом глюкози. Це використовується в аналізі тканин на вміст глікогену: гарячим лугом з тканин витягають глікоген, осаджують його спиртом, гідролізують у кислому середовищі і визначають яка кількість глюкози утворилася. Аналогічно глікогену, в тваринних організмах, в рослинах таку ж роль резервного полісахариду виконує амілопектин який має менш розгалужену будову, це пов'язано з тим, що в рослинах значно повільніше протікають метаболічні процеси і не потрібний швидкий приплив енергії, як це іноді буває необхідно тваринному організму (стресові ситуації, фізична або розумова напруга).

Целюлоза – найпоширеніший рослинний полісахарид. Виконує функцію опорного матеріалу рослин. Структурним елементом целюлози є целлобіози.

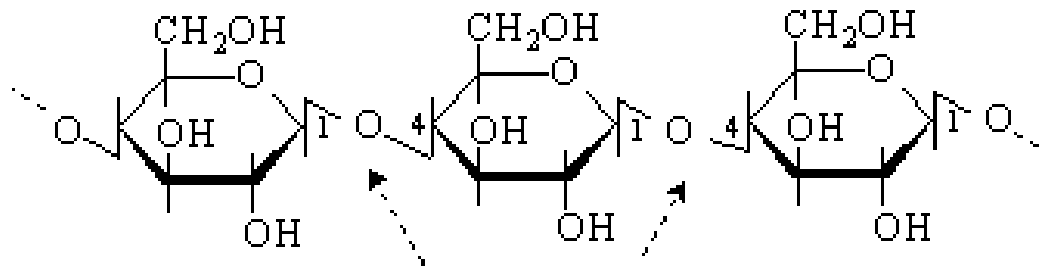

β -1,4- . глікозидний зв'язок

Деревина містить 50-70% целюлози; бавовна, є майже чистою целюлозою. Целюлоза є важливою сировиною для ряду галузей промисловості (целюлозно-паперової, текстильної та ін.). Целюлоза побудована із залишків D-глюкопіраноз, ланки яких пов'язані з бета-(1-4)-глікозидними зв'язками. Макромолекулярний ланцюг не має розгалужень, в ній міститься 2500-12 000 глюкозних залишків, що відповідає молекулярній масі від 400 000 до 1-2 млн. Бета-конфігурація аномерного атома вуглецю призводить до того, що макромолекула целюлози має строго лінійну будову. Цьому сприяє утворення водневих зв'язків всередині ланцюга, а також між сусідніми ланцюгами. Така упаковка ланцюгів забезпечує високу механічну міцність, волокнистість, нерозчинність у воді та хімічну інертність, що робить целюлозу прекрасним матеріалом для побудови клітинних стінок рослин. Целюлоза не розщеплюється звичайними ферментами шлунково-кишкового тракту, але вона є необхідною для нормального харчування баластовою речовиною. Велике практичне значення мають ефірні похідні целюлози: ацетати (штучний шовк), ксантогенати (віскозне волокно, целофан), нітрати (вибухові речовини, коллоксилін) та ін.

Декстрини – полісахариди бактеріального походження, побудовані із залишків α -D-глюкопіраноз. Молекули декстранов сильно розгалужені. Декстрини використовують як замітники плазми крові, проте велика молекулярна маса природних декстранів (кілька мільйонів) робить їх непридатними для приготування ін'єкційних розчинів внаслідок поганої розчинності. У зв'язку з цим молекулярну масу знижують до 50-100 тис. За допомогою кислотного гідролізу або ультразвуку і отримують клінічні декстрини, наприклад препарат полиглюкін. Декстрини мають антигенні властивості. Можна відзначити, що декстрини, синтезовані бактеріями мешкають на поверхні зубів, є компонентами нальоту на зубах.

Хітин – основний полісахарид рогових оболонок комах і ракоподібних, зустрічається в грибах. Хітин – нерозгалужений полісахарид, побудований із залишків N-ацетил-D-глюкозаміну, пов'язаних β -1,4-глікозидними зв'язками.

Пектинові речовини містяться в ягодах, фруктах та овочах, сприяють гелеутворенню. Основний компонент пектинових речовин – пектова кислота – лінійний полісахарид, побудований із залишків D-галактуронової кислоти, пов'язаних α -1,4-глікозидними зв'язками.

Інулін. Цей полісахарид зазвичай накопичується в бульбах, а також міститься у водоростях. Гомополісахарид інулін складається із залишків D-фруктопіранози, пов'язаних β -(2-1)-зв'язків.

Гетерополісахариди мають в основному тваринне або бактеріальне походження. Важливе значення мають гетерополісахариди, що входять до складу сполучної тканини. Полісахариди сполучної тканини знаходяться в вигляді вуглевод-білкових комплексів – протеогліканів. Найбільш важливі з них: хондроїтінсульфати (шкіра, хрящі, сухожилля), гіалуронова кислота (хрящі, склоподібне тіло очі, суглобова рідина), гепарин (печінка, кровеносні судини). Для цих полісахаридів характерні загальні риси в будові. Вони мають нерозгалужену структуру і містять глікуронові кислоти і ацетильовані аміноцукри. Наприклад, гіалуронова кислота складається з дисахаридних фрагментів, що включають D-глюкуронової кислоти і N-ацетил-D-глюкозамін, які пов'язаний всередині біозного фрагмента β -1,3-глікозидним зв'язком, між біозними фрагментами – β -1,4-глікозидною зв'язком.

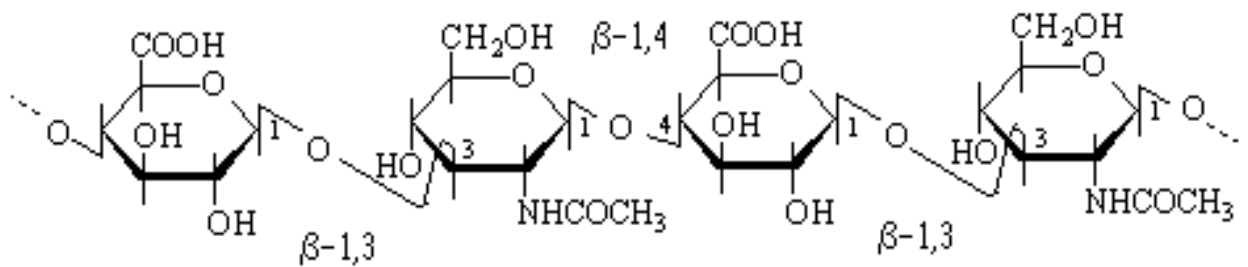

Як свідчить сама їх назва, **хондроїтинсульфати** є естерами сірчаної кислоти (сульфатами). Сульфатна група утворює етерний зв'язок з гідроксильною групою N-ацетил-D-галактозаміну, що знаходиться або в 4-му, або в 6-му положенні. Відповідно розрізняють хондроїтин-4-сульфат і хондроїтин-6-сульфат.

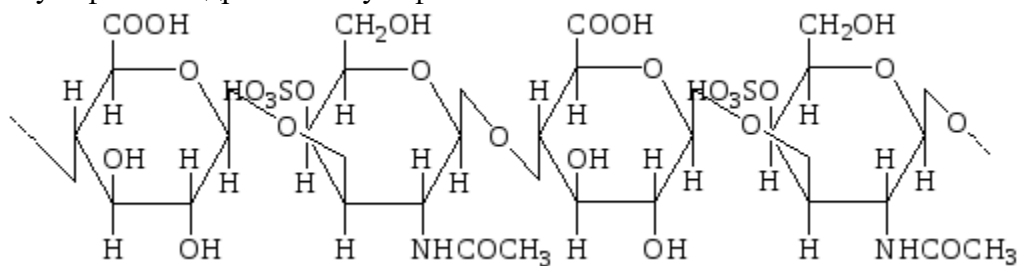

Фрагмент хондроїтин-4-сульфату

Гепарин.

У гепарині до складу повторюваних дисахаридних одиниць входять залишки D-глюкозаміну та двох уронових кислот - D-глюкуроною і L-ідуроною. У кількісному відношенні переважає L-ідуронова кислота. У середині дисахаридного фрагменту здійснюється α - (1-4)-глікозидний зв'язок, а між дисахаридними фрагментами - β (1-4)-зв'язок. Якщо фрагмент закінчується L-ідуроною кислотою, і β -(1-4)-зв'язок, якщо D-глюкуроною кислотою. Аміногрупа у більшості глюкозамін залишків сульфатованих, а у деяких з них – ацетатована. Крім того, сульфатні групи містяться у ряду L-ідуронових кислот при C-2, а також глюкозамінних залишків при C-6. Залишки D-глюкуроною кислоти не є сульфатованими.

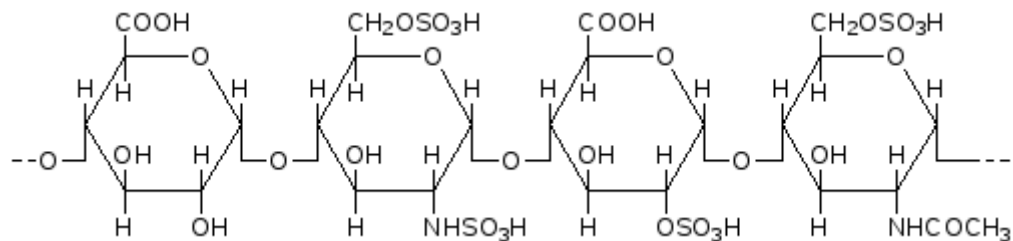

Фрагмент ланцюга гепарину

Гепарин та гепарітинсульфат, подібно хондроїтинсульфату, з'єднуються з білком через тетрасахаридний фрагмент, кінцевою ланкою якого є D-кілоза. Гепарин перешкоджає згортанню крові, і таким чином, проявляє антикоагулянтні властивості.

Демонстраційно-практична робота «Якісні реакції визначення вуглеводів»

1. Реакції на багатоатомність моносахаридів.

Помістіть в пробірку 1 краплю 0,5 % розчину глюкози і 6 крапель гідроксиду натрію. До суміші додати 2-3 краплі розчину сірчаноокислого купруму. Отриманий осад гідроксиду купруму негайно розчиняється і утворюється прозорий розчин синього забарвлення (реакція відбувається при кімнатній температурі). Напишіть рівняння реакції.

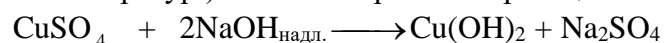

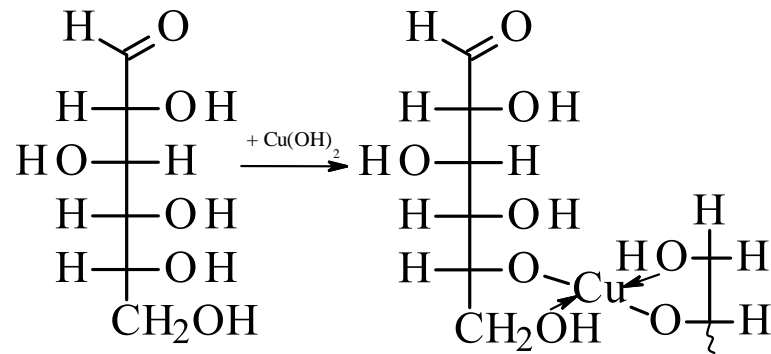

D-глюкоза

синій прозорий розчин глюконату купруму (хелатний комплекс)

2. Окислення глюкози гідроксидом купруму (II) в лужному середовищі (реакція Троммера).

У пробірку помістити 5 крапель 1% розчину глюкози, додати 1 краплю 10% розчину натрію гідроксиду і 1 краплю 1% розчину сульфату купруму(II). Нагрівати на водяній бані до утворення цегляно-червоного осаду (Cu₂O).

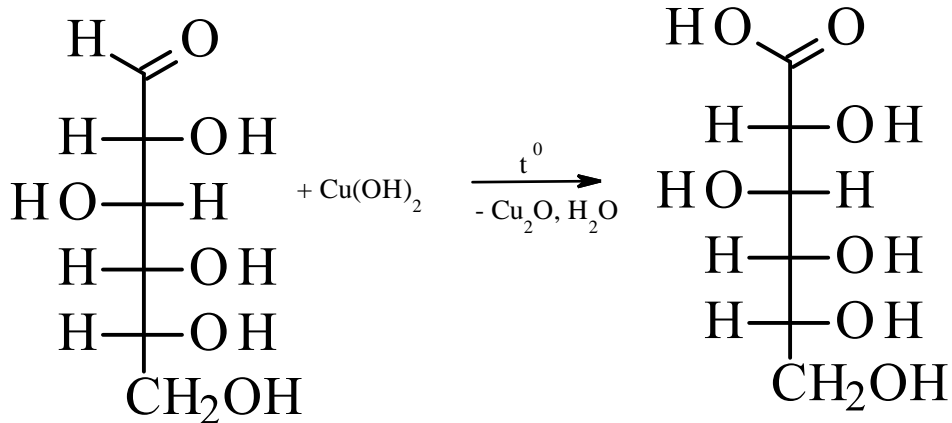

3. Окислення глюкози реактивом Фелінгу.

У пробірку помістити 5 крапель 1 % розчину глюкози і 1 краплю реактиву Фелінгу. Обережно нагрівати на спиртівці або водяній лазні. Спостерігайте зміну забарвлення(цегляно-червоній осад Cu₂O). Напишіть рівняння реакції.

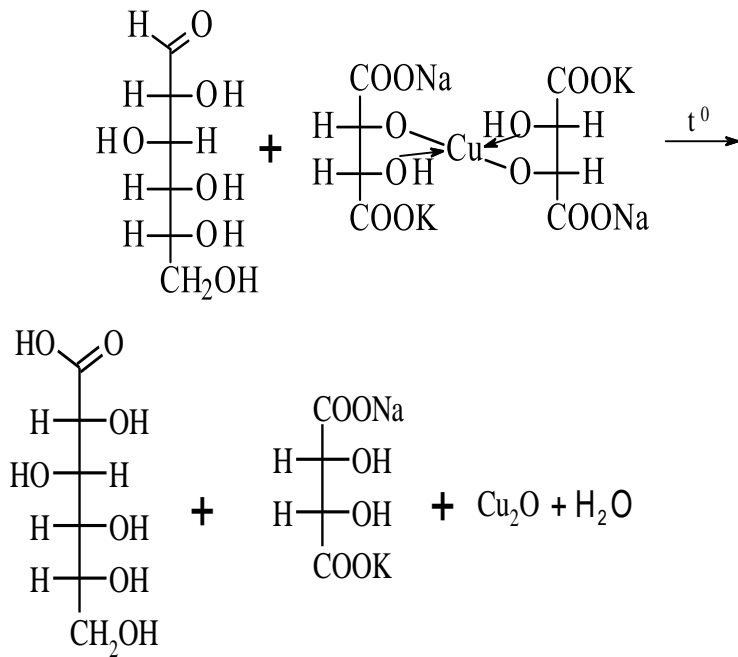

4. Реакція Селіванова на кетози.

У пробірку помістити 2 краплі розчину Селіванова і 1 краплю розчину фруктози. Пробірку нагрівати: зверніть увагу на зміну забарвлення. Напишіть рівняння реакції.

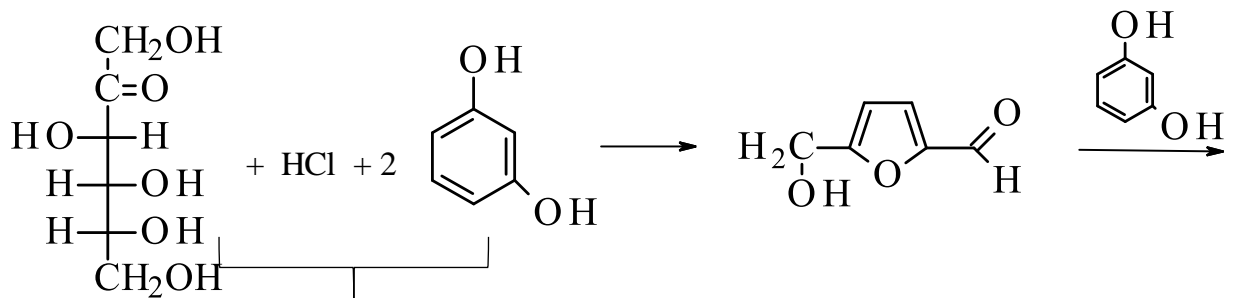

D-фруктоза Реактив Селіванова

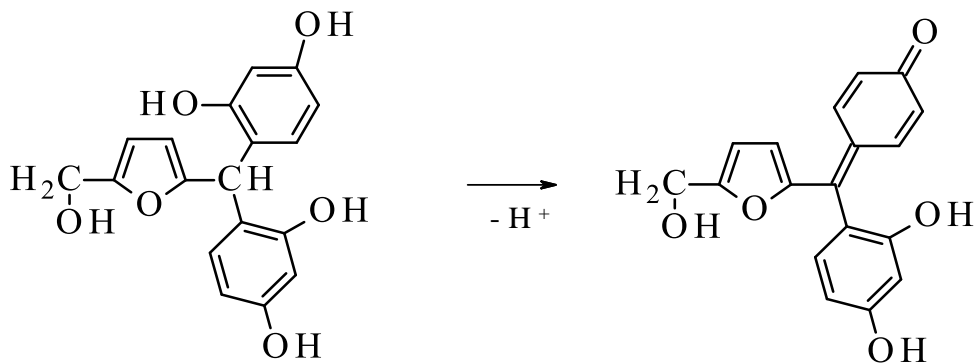

Винно-червоний колір

5. Доказ наявності гідроксильних груп у біозах.

Помістіть в пробірку 1 краплю розчину сахарози і 6 крапель 1 моль/л розчину гідроксиду натрію. Додайте 1 краплю розчину сульфату купруму (II). Замість осаду гідроксиду міді (II) виходить прозорий розчин сахарату купруму синього кольору.

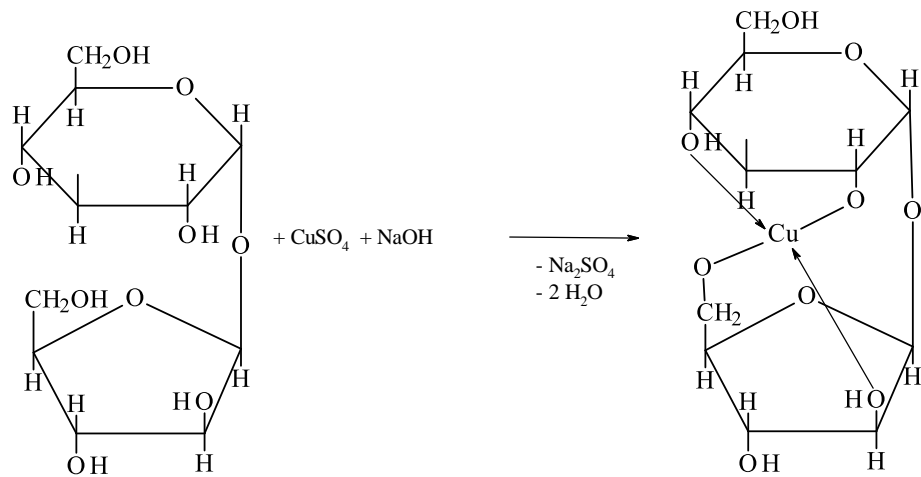

Цукрат купруму (синій прозорий розчин)

6. Характерна реакція на відновні біози.

Помістіть в одну пробірку 5 крапель розчину лактози, в іншу – 5 крапель розчину мальтози, в третю – 5 крапель розчину сахарози. Додайте в усі пробірки по 1 краплі розчину Фелінгу і одночасно опустіть їх у водяну лазню. Як тільки хоч би в одній пробірці побачите зміну кольору, вийміть усі пробірки.

Дайте пояснення появи осаду цегляно-червоного кольору в пробірках з лактозою і мальтозою і відсутність його в пробірці з сахарозою.

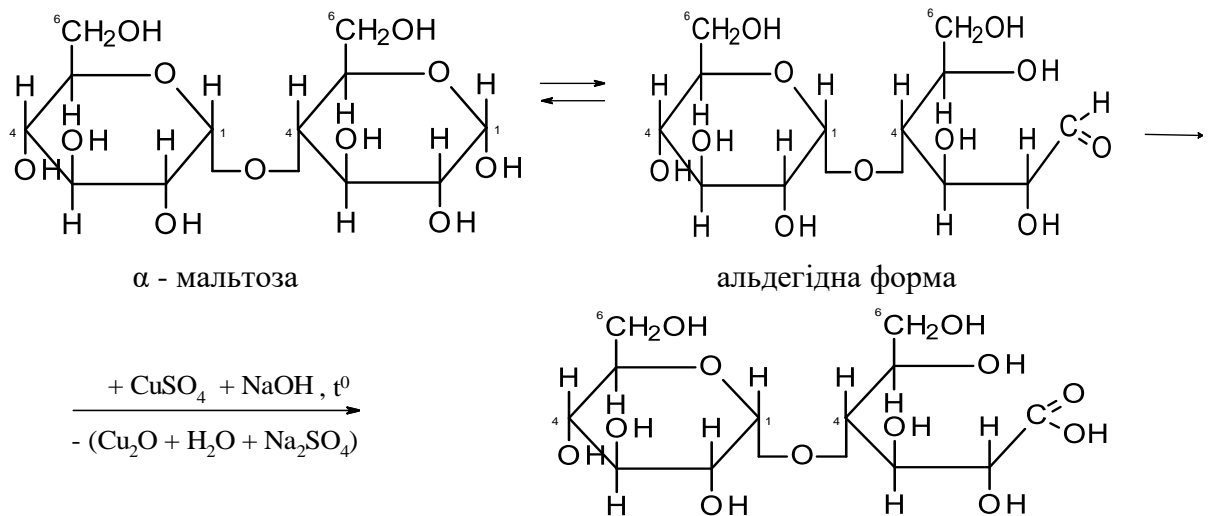

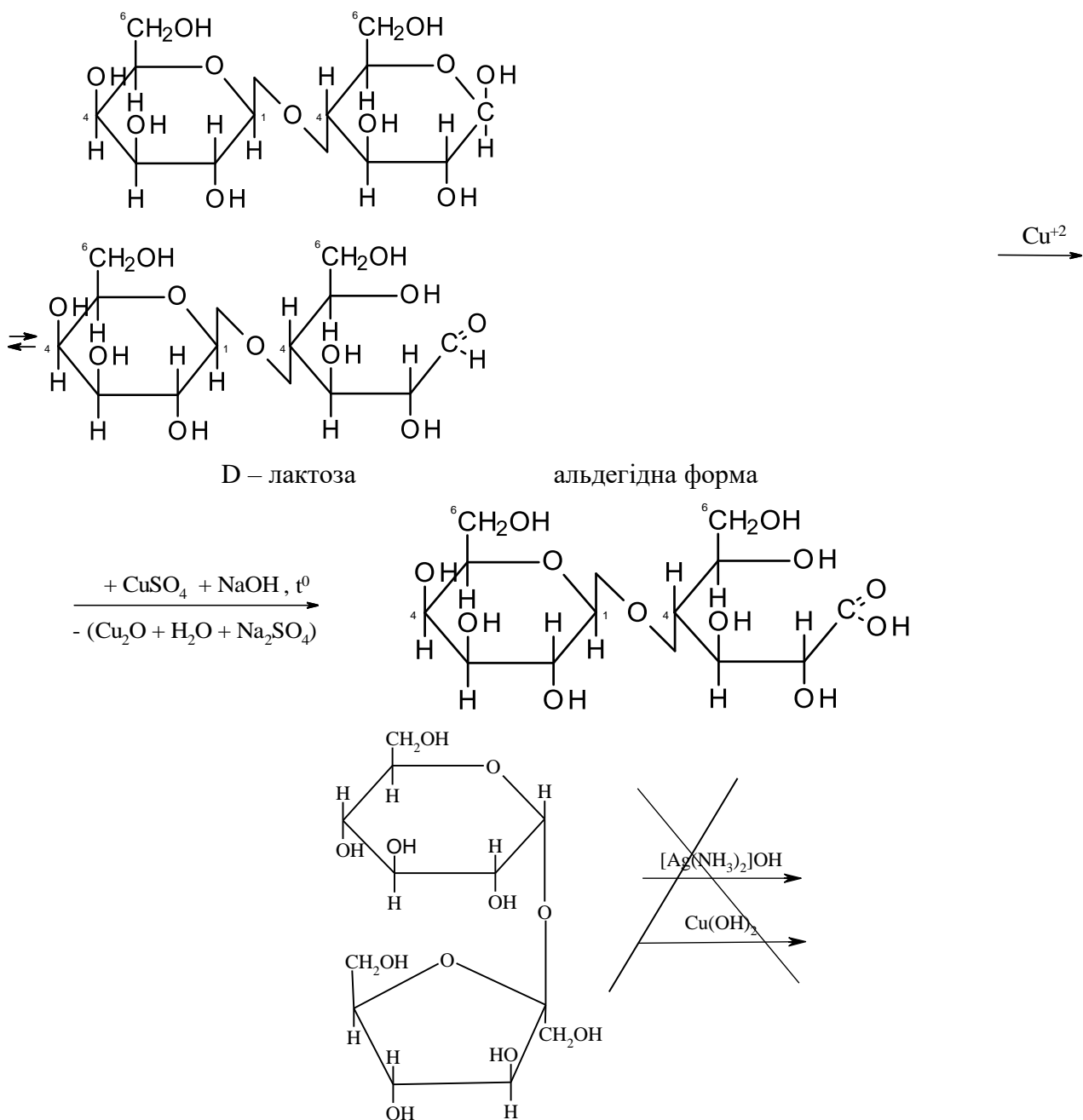

7. Гідроліз сахарози.

У пробірку помістити 5 крапель 1 % розчину сахарози і 5 крапель розчину соляної кислоти. Пробірку нагрівайте на водній лазні (упродовж 15-20 хв). Після цього вміст пробірки розділіть на дві частини і зробіть реакції:

- а) з реактивом Фелінга (доказ наявності альдегідної групи):
- б) з реактивом Селіванова (якісна реакція на кетозу).

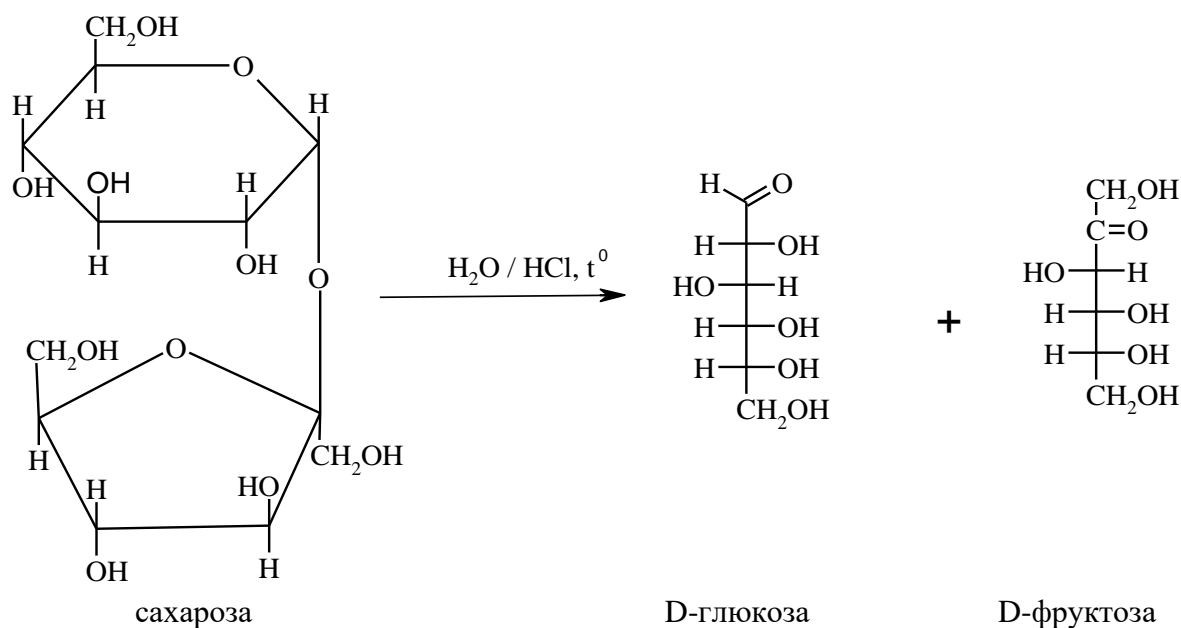

D-глюкоза + реактив Фелінга \rightarrow Cu_2O + та інші продукти окиснення (див. п.3)

D-фруктоза + реактив Селіванова \rightarrow продукти окиснення (див п.4)

8. Виявлення крохмалю.

У пробірку помістити 5 крапель розчину крохмального клейстеру і 2 краплі розчину йоду. З'являється синьо-чорне забарвлення, яке зникає при нагріванні і знову з'являється при охолодженні. Поясніть це явище.



Матеріали контролю для заключного етапу заняття.

Запитання для перевірки кінцевого рівня знань:

1. Класифікація дисахаридів.
2. Цикло-оксо-таутомерія дисахаридів.
3. Реакція окиснення відновних дисахаридів.
4. Класифікація полісахаридів.
5. Реакції гідролізу ди- та полісахаридів.
6. Якісна реакція на багатоатомність моно- та дисахаридів.
7. Якісна реакція на альдегідну групу моносахаридів.
8. Реакції окиснення моносахаридів.
9. Тест на відновлюючі дисахариди.
10. Реакція гідролізу сахарози.
11. Якісна реакція на крохмаль.

Література:

Основна:

1. Біологічна і біоорганічна хімія: У 2 кн. Кн. 2: Біологічна хімія: Підручник для мед. ВНЗ IV р.а. 2-ге вид., випр. Затверджено МОН / За ред. Ю.І. Губського, І.В. Ніженковської. К., 2017. 544 с.

2. Біологічна і біоорганічна хімія: У 2 кн. Кн. 1: Біоорганічна хімія: Підручник для мед. ВНЗ IV р.а. 2-ге вид., випр. Затверджено МОН / За ред. Б.С. Зіменковського, І.В. Ніженковської. К., 2017. 272 с.

3. Гонський Я.І., Максимчук Т.П., Біохімія людини. Підручник. Тернопіль: Укрмедкнига, 2020. 736 с.

Додаткова:

1. Біологічна хімія: підручник / О.Я. Склярів, Н.В. Фартушок, Т.І. Бондарчук. Тернопіль: ТДМУ, 2020. 706 с.

2. William Marshall, Marta Lapsley, Andrew Day, Kate Shipman. Clinical Chemistry. Elsevier, 2020. 432 p.

3. Medical Biochemistry/ Baynes J., Dominiczak M.. Saunders, Elsevier, 2018 712 p.

4. Lippincott Illustrated Reviews: Biochemistry/Ferrier D. Philadelphia :Wolters Kluwer, 2017. 560 p.

Електронні інформаційні ресурси:

1. <https://info.odmu.edu.ua/chair/biology/>

2. <http://libblog.odmu.edu.ua/>

3. <https://moodle.odmu.edu.ua/login/index.php>

Практичне заняття № 9

Тема: Вивчення амінокислотного складу білків та пептидів.

Актуальність теми: Білки – високомолекулярні природні полімери, які побудовані з α -амінокислот, сполучених пептидними зв'язками. Більш ніж двохсотрічна історія хімії білку наповнена нескінченим удосконаленням експериментальних методів і багата різними теоретичними концепціями. Істотний внесок у розвиток хімії білку внесли такі вчені як О.Я. Данілевський, М.Д. Зелінський, Е. Фішер, Т. Курциус, М. Бергман, Ф. Сенжер та ін.

Хімія білку завжди об'єднувала ідеї та методи біології, медицини, хімії, фізики. Білки створюють матеріальну основу хімічної діяльності клітини. Умовно вважають, що пептиди містять в молекулі до 100 α -амінокислот і мають молекулярну масу близько 1000, а білки більше 100 α -амінокислотних залишків. Біологічна активність білків тісно пов'язана з високим рівнем організації молекули. Тому, живі організми синтезують білки необхідної конформації.

Мета: Сформувати знання структури і хімічних властивостей найбільш важливих α -амінокислот *in vivo* та *in vitro*.

Основні поняття: амінокислота, отримання амінокислот, дезамінування амінокислот, декарбоксілювання амінокислот, утворення поліпептидного зв'язку.

Обладнання: _____ Лабораторія кафедри _____

План і організаційна структура заняття:

1. Номенклатура амінокислот.
2. Будова 20 найбільш важливих α -амінокислот.
3. Класифікація амінокислот.
4. Ізомерія амінокислот. D - і L- генетичні ряди.
5. Методи отримання амінокислот.
6. Фізико-хімічні властивості амінокислот.
7. Загальні хімічні властивості амінокислот (реакції дезамінування, переамінування, декарбоксілювання, специфічні властивості α -, β -, γ -амінокислот).
8. Реакції поліконденсації α -амінокислот з утворенням пептидів і білків.

Здобувач повинен знати та вміти:

- 1) структуру амінокислот;
- 2) структурну і оптичну ізомерію;
- 3) реакції по функціональних групах;
- 4) описувати амфотерність амінокислот за допомогою хімічних реакцій.

Зміст практичного заняття

Природні амінокислоти.

Амінокислоти в живих організмах зустрічаються переважно в складі білків. Білки побудовані в основному двадцятьма стандартними амінокислотами. Вони відрізняються один від одного будовою бічних груп (радикалів), що позначаються літерою R:

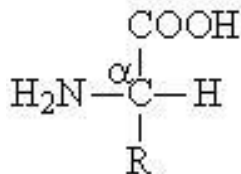

Різноманітність бічних радикалів амінокислот відіграє ключову роль при формуванні просторової структури білків, при функціонуванні активного центру ферментів.

Структура стандартних амінокислот приведена у кінці параграфа в табл.1. Природні амінокислоти мають тривіальні назви, оперувати якими при записах структури білків незручно. Тому для них введені трьохбуквені однобуквені позначення.

Просторова ізомерія

У всіх амінокислот, за винятком гліцину, α -карбоний атом є хіральним, тобто для них характерна оптична ізомерія. У табл. 1 хіральний атом карбону позначен зірочкою. Наприклад, для аланіну проекції Фішера обох ізомерів виглядають наступним чином:

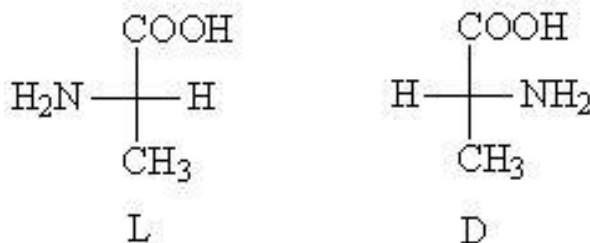

Для їх позначення, як і для вуглеводів, використовується D, L-номенклатура. До складу білків входять тільки L-амінокислоти.

L- і D-ізомери можуть взаємно перетворюватися один в одного. Цей процес називається рацемізація.

Цікаво знати! У білку зубів – дентині – L-аспарагінова кислота мимовільно рацемізується при температурі людського тіла зі швидкістю 0,10% на рік. В період формування зубів в дентині міститься тільки L-аспарагінова кислота, у дорослої ж людини в результаті рацемізації утворюється D-аспарагінова кислота. Чим старше людина, тим вищий вміст D-ізомерів. Визначивши співвідношення D- і L-ізомерів, можна досить точно встановити вік. Так були викриті жителі гірських селищ Еквадору, приписавши собі занадто великий вік.

Класифікація амінокислот

Існує кілька підходів до класифікації амінокислот, але найкращою є класифікація, заснована на будові їх радикалів.

Виділяють чотири класи амінокислот, що містять радикали наступних типів: 1) неполярні (або гідрофобні); 2) полярні незаряджені; 3) негативно заряджені і 4) позитивно заряджені:



Схема 1. Класифікація амінокислот

До неполярних (гідрофобним) відносяться амінокислоти з неполярними аліфатичними (аланін, валін, лейцин, ізолейцин) або ароматичними (фенілаланін і триптофан) R-групами і одна сірковмісна амінокислота – метіонін.

Полярні незаряджені амінокислоти в порівнянні з неполярними краще розчиняються у воді, більш гідрофільні, так як їх функціональні групи утворюють водневі зв'язки з молекулами води. До них відносяться амінокислоти, що містять полярну HO-групу (серин, треонін і тирозин), HS-групу (цистеїн), амідну групу (глутамін, аспарагін) і гліцин (R-група гліцину, представлена одним атомом водню, занадто мала, щоб компенсувати сильну полярність α-аміногрупи і α-карбоксільної групи).

Аспарагінова та глутамінова кислоти відносяться до негативно заряджених амінокислот. Вони містять по дві карбоксільні і по одній аміногрупі, тому в іонізованому стані їх молекули матимуть сумарний негативний заряд:

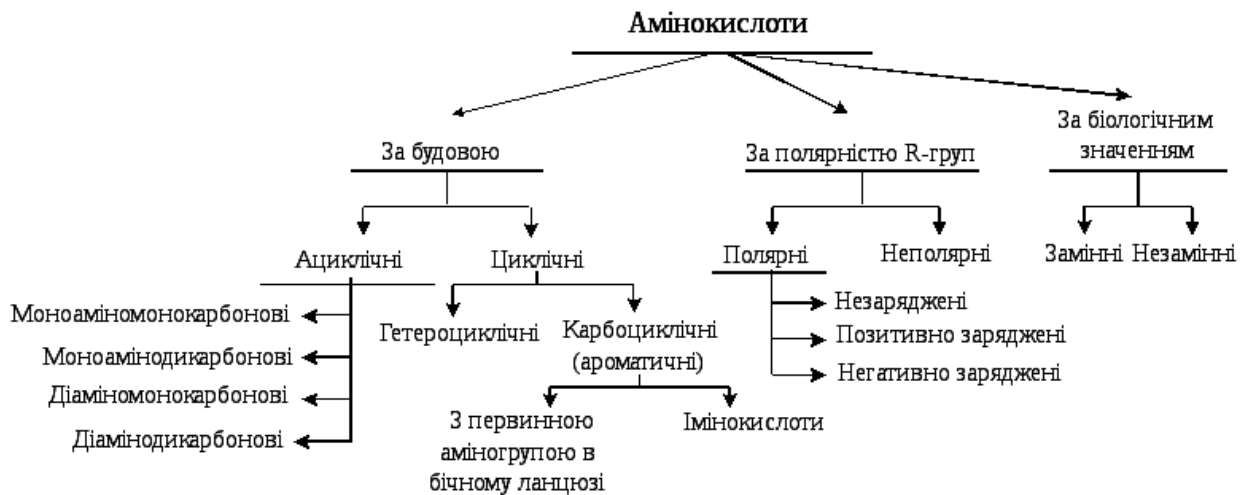
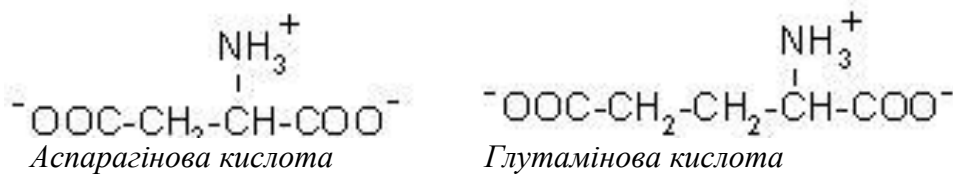

До позитивно заряджених амінокислот належать лізин, гістидин і аргінін, в іонізованому вигляді вони мають сумарний позитивний заряд:

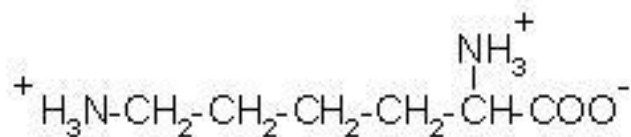

Лізин

Залежно від характеру радикалів природні амінокислоти також підрозділяються на нейтральні, кислі і основні. До нейтральних відносяться неполярні і полярні незаряджені, до кислих – негативно заряджені, до основних – позитивно заряджені.

Десять з 20 амінокислот, що входять до складу білків, можуть синтезуватися в людському організмі. Решта повинні міститися в нашій їжі. До них відносяться аргінін, валін, ізолейцин, лейцин, лізин, метіонін, треонін, триптофан, фенілаланін і гістидин. Ці амінокислоти називаються незамінними. Білки входять часто до складу харчових добавок, використовуються в якості лікарських препаратів.

Цікаво знати! Виключно важливу роль відіграє збалансоване харчування людини по амінокислотам. При нестачі незамінних амінокислот в їжі організм саморуйнується. При цьому страждає в першу чергу головний мозок, що призводить до різних захворювань центральної нервової системи, психічних розладів. Особливо уразливий молодий зростаючий організм. Так, наприклад, при порушенні синтезу тирозину з фенілаланіну у дітей

розвивається важке захворювання фінілпірвіноградна oligофренія, що викликає важку розумову відсталість або загибель дитини. Таблиця 1

Таблиця 1.

Стандартні амінокислоти

Амінокислота (тривіальна назва)	Умовні позначення			Структурна формула
	Українсь ка	Латинське		
		Трилітерне	Однолітерне	
НЕПОЛЯРНІ (ГІДРОФОБНІ)				
Аланін	Ала	Ala	A	$\begin{array}{c} \text{CH}_3-\overset{*}{\text{C}}\text{H}-\text{COOH} \\ \\ \text{NH}_2 \end{array}$
Валін	Вал	Val	V	$\begin{array}{c} \text{CH}_3-\text{CH}-\overset{*}{\text{C}}\text{H}-\text{COOH} \\ \quad \\ \text{CH}_3 \quad \text{NH}_2 \end{array}$
Лейцин	Лей	Leu	L	$\begin{array}{c} \text{CH}_3-\text{CH}-\text{CH}_2-\overset{*}{\text{C}}\text{H}-\text{COOH} \\ \quad \quad \\ \text{CH}_3 \quad \quad \text{NH}_2 \end{array}$
Ізолейцин	Іле	Ile	I	$\begin{array}{c} \text{CH}_3-\text{CH}_2-\overset{*}{\text{C}}\text{H}-\overset{*}{\text{C}}\text{H}-\text{COOH} \\ \quad \quad \\ \text{CH}_3 \quad \quad \text{NH}_2 \end{array}$
Пролін	Про	Pro	P	$\begin{array}{c} \text{H}_2\text{C} \quad \text{CH}_2 \\ \quad \quad \\ \text{H}_2\text{C} \quad \quad \text{N} \\ \quad \quad \\ \text{H} \quad \quad \text{H} \end{array} \quad \overset{*}{\text{C}}\text{H}-\text{COOH}$
Фенілаланін	Фен	Phe	F	$\text{C}_6\text{H}_5-\text{CH}_2-\overset{*}{\text{C}}\text{H}-\text{COOH}$
Триптофан	Трп	Trp	W	$\text{C}_8\text{H}_6\text{N}_2-\text{CH}_2-\overset{*}{\text{C}}\text{H}-\text{COOH}$
Метіонін	Мет	Met	M	$\text{CH}_3-\text{S}-\text{CH}_2-\text{CH}_2-\overset{*}{\text{C}}\text{H}-\text{COOH}$
ПОЛЯРНІ НЕЗАРЯЖЕНІ				
Серин	Сер	Ser	S	$\text{HO}-\text{CH}_2-\overset{*}{\text{C}}\text{H}-\text{COOH}$
Треонін	Тре	Thr	T	$\begin{array}{c} \text{CH}_3-\overset{*}{\text{C}}\text{H}-\overset{*}{\text{C}}\text{H}-\text{COOH} \\ \quad \\ \text{OH} \quad \text{NH}_2 \end{array}$
Аспарагін	Асп	Asn	N	$\begin{array}{c} \text{H}_2\text{N} \\ \diagdown \\ \text{C} \\ \diagup \\ \text{O} \end{array} -\text{CH}_2-\overset{*}{\text{C}}\text{H}-\text{COOH}$
Глутамін	Глу	Gln	Q	$\begin{array}{c} \text{H}_2\text{N} \\ \diagdown \\ \text{C} \\ \diagup \\ \text{O} \end{array} -\text{CH}_2-\text{CH}_2-\overset{*}{\text{C}}\text{H}-\text{COOH}$

Цистин	Цис	Cys	C	$\text{HS}-\text{CH}_2-\overset{*}{\underset{\text{NH}_2}{\text{C}}}-\text{COOH}$
Тирозин	Тир	Tyr	Y	$\text{HO}-\text{C}_6\text{H}_4-\text{CH}_2-\overset{*}{\underset{\text{NH}_2}{\text{C}}}-\text{COOH}$
Гліцин	Глі	Gly	G	$\text{H}_2\text{N}-\text{CH}_2-\text{COOH}$
НЕГАТИВНО ЗАРЯДЖЕНІ				
Аспарагінова кислота	Асп	Asp	D	$\text{HOOC}-\text{CH}_2-\overset{*}{\underset{\text{NH}_2}{\text{C}}}-\text{COOH}$
Глутамінова кислота	Глу	Glu	E	$\text{HOOC}-\text{CH}_2-\text{CH}_2-\overset{*}{\underset{\text{NH}_2}{\text{C}}}-\text{COOH}$
ПОЗИТИВНО ЗАРЯДЖЕНІ				
Лізин	Ліз	Lys	K	$\underset{\text{NH}_2}{\text{CH}_2}-\text{CH}_2-\text{CH}_2-\text{CH}_2-\overset{*}{\underset{\text{NH}_2}{\text{C}}}-\text{COOH}$
Аргінін	Арг	Arg	R	$\text{NH}_2-\underset{\text{NH}}{\text{C}}-\text{NH}-\text{CH}_2-\text{CH}_2-\text{CH}_2-\overset{*}{\underset{\text{NH}_2}{\text{C}}}-\text{COOH}$
Гістидин	Гіс	His	H	$\text{HC}=\underset{\text{N}}{\text{C}}-\underset{\text{NH}}{\text{C}}-\text{CH}_2-\overset{*}{\underset{\text{NH}_2}{\text{C}}}-\text{COOH}$

Примітка: * хіральний атом карбону.

Властивості амінокислот

Амінокислоти – це безбарвні кристалічні тверді речовини. Зазвичай вони розчиняються у воді і нерозчинні в органічних розчинниках. У нейтральних водних розчинах амінокислоти існують у вигляді біполярних іонів (цвіт тер-іонів) і ведуть себе як амфотерні сполуки, тобто проявляються властивості і кислот, і основи. Кожна амінокислота характеризується певним значенням рН, при якому вона існує в нейтральній цвіттер-іонній формі у вигляді чітко вираженого біополя (рис. 1). Якщо при цьому значенні рН помістити амінокислоту в електричне поле, то вона не буде переміщатися ні до катода, ні до анода. Значення рН, відповідне цьому електрично нейтральному стану, називається ізоелектричною точкою даної амінокислоти. Для кожної амінокислоти характерна, своя особлива ізоелектрична точка.



Рисунок. 1. Нейтральна цвіттеріонна форма амінокислоти
 (-NH₂, основна група, має сильну схожість до H⁺ - іонів)
 (-COOH, кислотна група, дисоціює з вивільненням H⁺ -іонів).

Амфотерна природа амінокислот істотна в біологічному відношенні, так як вона означає, що амінокислоти здатні в розчинниках діяти як буфери – перешкоджати змінам рН. Досягається це завдяки тому, що при підвищенні рН вони виступають в ролі донорів H⁺ - іонів, а при зниженні – в ролі акцепторів цих іонів. На схемі показано, що відбувається, коли до амінокислоти при значенні рН, що дорівнює її ізоелектричній точці, додають будь-яку кислоту (А) або будь-яку основу (Б)

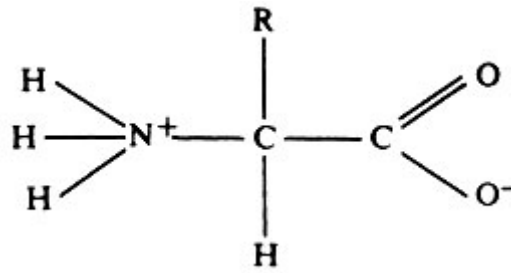

Схема 1. Вплив кислоти і основи на ізоелектричну точку амінокислоти.

Першою показана цвіттеріонна форма амінокислоти при ізоелектричній точці, при якій сумарний заряд молекули дорівнює нулю.

А. До розчину амінокислоти додається кислота (рН знижується). Амінокислота приєднує іони H⁺, набуває позитивний заряд і буде тепер в електричному полі переміщатися до негативного електроду (катода). Її сумарний заряд стає позитивним.

Б. До розчину додається основа. Амінокислота віддає іони H⁺ (рН підвищується), набуває негативний заряд і буде тепер в електричному полі переміщатися до позитивного електроду (анода). Її сумарний заряд стає негативним

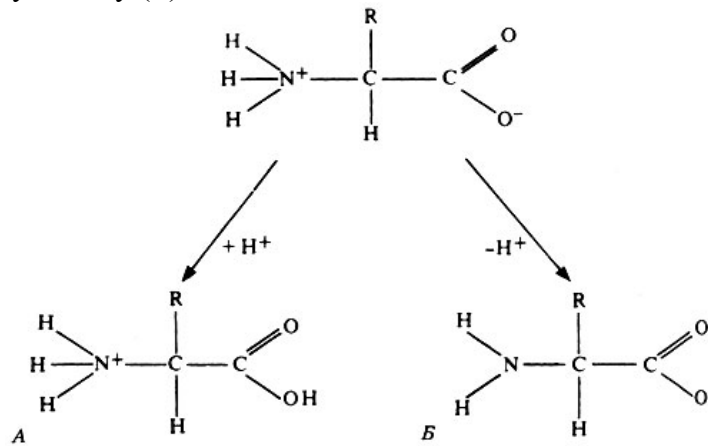
Хімічні властивості

Амінокислоти містять аміно- і карбоксильну групу. В силу цього вони виявляють амфотерні властивості, тобто властивості та кислот і основ.

При розчиненні амінокислот в воді, наприклад, гліцину, його карбоксильна група дисоціює з утворенням іона водню. Далі іон водню приєднується за рахунок неподіленої пари електронів у атома азоту до аміногрупи. Утворюється іон, в якому одночасно присутні позитивний і негативний заряди, так званий цвіттер-іон:

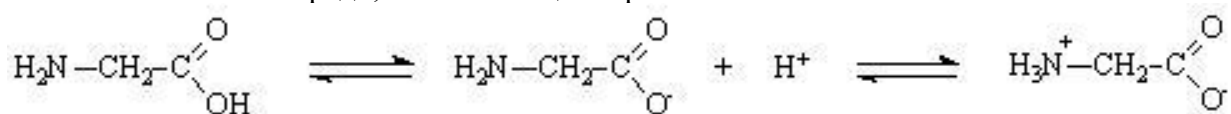

Така форма амінокислоти є доміантною в нейтральному розчині. У кислому середовищі амінокислота, приєднуючи іон водню, утворює катіон:

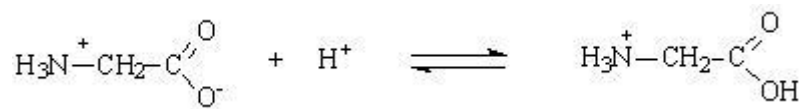

У лужному середовищі утворюється аніон:



Для багатьох амінокислот ізoeлектрична точка лежить поблизу рН 6. Наприклад, ізoeлектрична точка гліцину і аланіну має значення 5,97 і 6,02 відповідно.

Дезамінування амінокислот – це відщеплення від амінокислот аміногрупи у вигляді амоніаку:

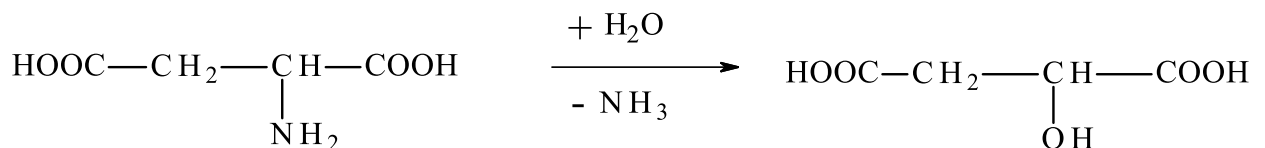

аспарагінова кислота

яблучна кислота

Однією зі специфічних реакцій амінокислот є **трансамінування**. В ході даного процесу здійснюється перенесення аміногрупи з амінокислоти на кетокислоту. В результаті реакції утворюються нова аміно- і нова кетокислота. В організмі процес протікає за участю ферментів аміотрансфераз і є одним із шляхів синтезу замінних амінокислот.

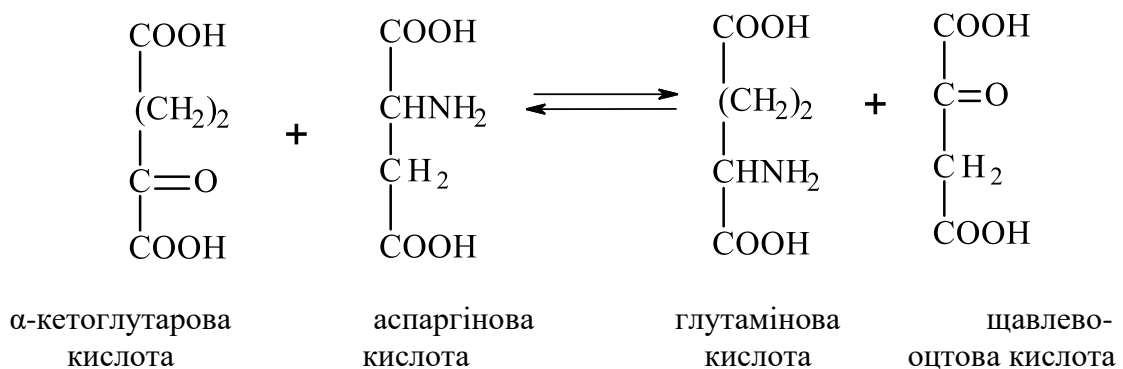

Декарбоксілювання амінокислот супроводжується утворенням CO_2 і біогенних амінів. При нагріванні амінокислот *in vitro* в твердому стані з розчином гідроксиду барію утворюються відповідні аміни:

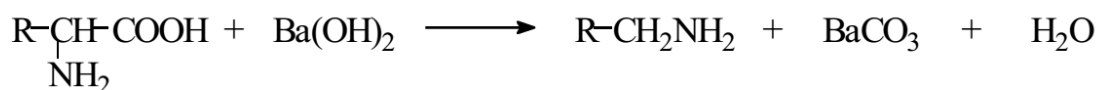

В живих організмах (*in vivo*) з амінокислот під дією ферментів декарбоксилаз утворюються біогенні аміни. Наприклад, при декарбоксілюванні гістидину утворюється гістамін, який розширює капіляри і знижує кров'яний тиск. Він є нейромедіатором, підсилює секрецію соляної кислоти в шлунку, бере участь в алергічних реакціях організму.

Специфічні властивості амінокислот під дією температури.

При нагріванні в сухому вигляді різні амінокислоти поведуться по-різному.

1. α -амінокислоти під дією температури утворюють циклічні дипептиди – дікетопіперазін:

Амінокислоти здатні утворювати ряд хімічних зв'язків з різними реакційноздатними групами. Нижче ми переконаємося в тому, що це їх властивість вкрай істотно для структури і функції білків.

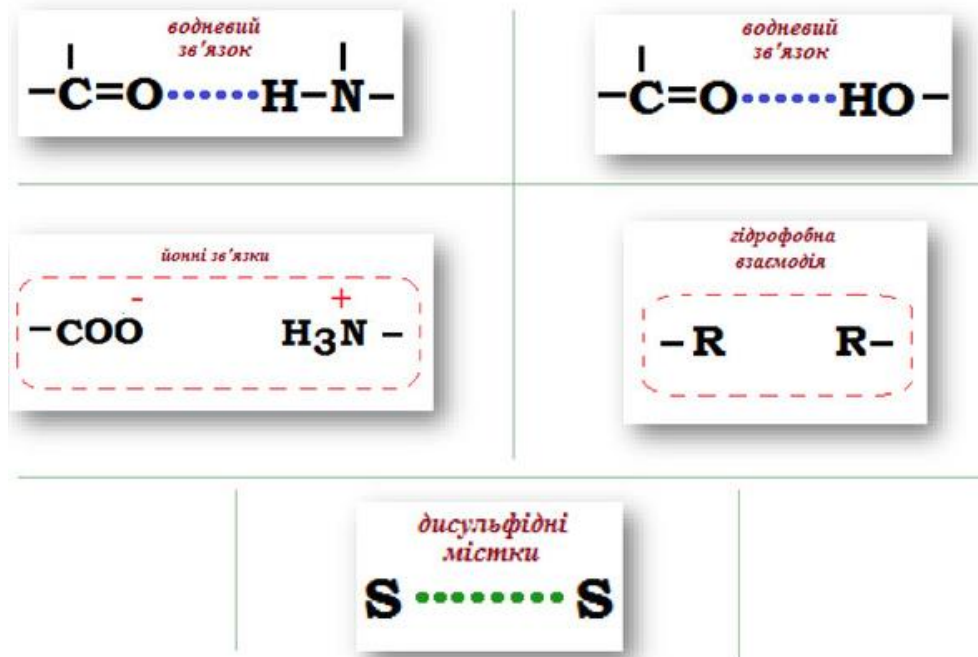

Пептидний зв'язок

Цей зв'язок утворюється в результаті виділення молекули води при взаємодії аміногрупи однієї амінокислоти з карбоксильною групою іншої. Реакція, що йде з виділенням води, називається реакцією *конденсації*, а ковалентний азот-карбоний зв'язок що виникає – пептидним зв'язком. Сполуки, що утворюються в результаті конденсації двох амінокислот є дипептид. На одному кінці його молекули знаходиться вільна аміногрупа, а на іншому – вільна карбоксильна група. Завдяки цьому дипептид може приєднувати до себе інші амінокислоти. Якщо таким чином з'єднається багато амінокислот, то утворюється поліпептид.



Схема. 2. Утворення дипептиду в результаті конденсації двох амінокислот



Схема 3. Частина молекули поліпептиду, утворена трьома залишками амінокислоти. Пептидні зв'язки позначені зірочкою

Іонний зв'язок

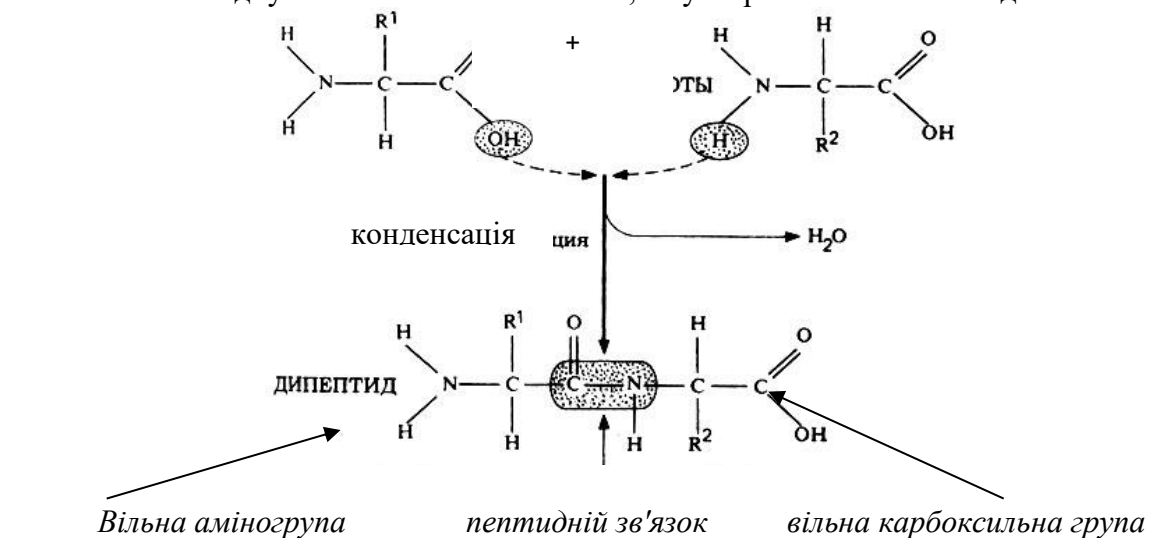
При відповідному значенні рН іонізована аміногрупа може взаємодіяти з іонізованою карбоксильною групою, в результаті чого виникає іонний зв'язок. У водному середовищі іонні зв'язки значно слабкіші ковалентних; вони можуть розриватися при зміні рН середовища.

Дисульфідний зв'язок

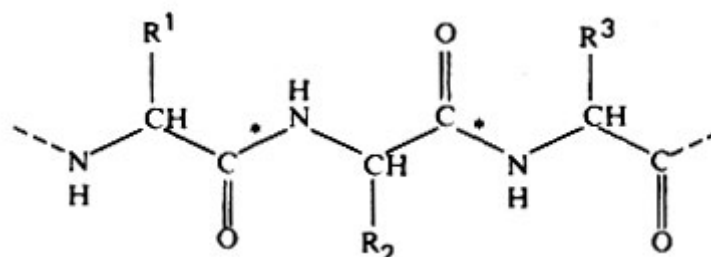
Коли з'єднуються дві молекули цистеїну, їх сульфгідрильні (-SH) групи, які опинилися по сусідству, окислюються і утворюють дисульфідний зв'язок. Дисульфідні зв'язки можуть виникати як між різними поліпептидними ланцюгами, так і між різними ділянками однієї і тієї ж поліпептидного ланцюга. Ця обставина грає важливу роль в білковій структурі.

Водневий зв'язок

Електропозитивні водневі атоми, з'єднані з киснем або нітрогеном в групах ОН або -NH, прагнуть усунювати електрони з перебувають по сусідству електронегативним атомом кисню, наприклад з киснем групи =CO. Настає внаслідок цього воднева зв'язок слабкий, але такі зв'язки виникають дуже часто, так що загальний їх внесок в стабільність молекулярної структури (наприклад, структури шовку) досить значний.

Матеріали контролю для заключного етапу заняття.

Запитання для перевірки кінцевого рівня знань:

1. Класифікація амінокислот.
2. Біологічно важливі амінокислоти.
3. Реакції отримання амінокислот.
4. Реакції декарбоксилювання *in vivo* та *in vitro*.
5. Реакції дезамінування *in vivo* та *in vitro*.
6. Реакції отримання пептидного зв'язку.

Література:

Основна:

1. Біологічна і біоорганічна хімія: У 2 кн. Кн. 2: Біологічна хімія: Підручник для мед. ВНЗ IV р.а. 2-ге вид., випр. Затверджено МОН / За ред. Ю.І. Губського, І.В. Ніженковської. К., 2017. 544 с.
2. Біологічна і біоорганічна хімія: У 2 кн. Кн. 1: Біоорганічна хімія: Підручник для мед. ВНЗ IV р.а. 2-ге вид., випр. Затверджено МОН / За ред. Б.С. Зіменковського, І.В. Ніженковської. К., 2017. 272 с.
3. Гонський Я.І., Максимчук Т.П., Біохімія людини. Підручник. Тернопіль: Укрмедкнига, 2020. 736 с.

Додаткова:

1. Біологічна хімія: підручник / О.Я. Склярів, Н.В. Фартушок, Т.І. Бондарчук. Тернопіль: ТДМУ, 2020. 706 с.
2. William Marshall, Marta Lapsley, Andrew Day, Kate Shipman. Clinical Chemistry. Elsevier, 2020. 432 p.
3. Medical Biochemistry/ Baynes J., Dominiczak M.. Saunders, Elsevier, 2018 712 p.
4. Lippincott Illustrated Reviews: Biochemistry/Ferrier D. Philadelphia :Wolters Kluwer, 2017. 560 p.

Електронні інформаційні ресурси:

1. <https://info.odmu.edu.ua/chair/biology/>
2. <http://libblog.odmu.edu.ua/>
3. <https://moodle.odmu.edu.ua/login/index.php>

Практичне заняття № 10

Тема: Організація будови білків. Фізико-хімічні властивості білків. Якісні реакції визначення амінокислот та білків.

Актуальність теми: Значення амінокислот дуже велике, оскільки із залишків амінокислот складаються білкові речовини. У клітинах і тканинах живих організмів зустрічається більше 180 різних амінокислот, але тільки 20 (α -амінокислот) з них служать ланками, з яких побудовані пептиди і білки усіх організмів (тому їх називають білковими амінокислотами). Послідовність розташування цих амінокислот у білках закодована в послідовності нуклеотидів відповідних генів. Білки містяться в ядрі і протоплазмі усіх тварин і в рослинних клітинах. З білків побудовані м'язові, опорні та ін. тканини, з їх допомогою транспортуються необхідні організму речовини, наприклад, кисень з легенів в тканини; каталізуються численні біохімічні процеси.

Мета Сформувати знання про структурну організацію білкових молекул для подальшого вивчення біологічних функцій білків на молекулярному рівні. Сформувати знання про структуру і реакційну здатність амінокислот і вміти за допомогою якісних реакцій визначити тип амінокислот.

Основні поняття: первинна, вторинна, третинна структура білку, якісні реакції визначення амінокислот, якісні реакції визначення пептидного зв'язку.

Обладнання: _____ Лабораторія кафедри _____

План і організаційна структура заняття:

1. Біологічна роль білків в організмі.
2. Фізико-хімічні властивості білків.
3. Рівні структури білків. Типи зв'язків.
4. Висолювання білків. Денатурація.
5. Якісні реакції на амінокислоти, пептиди, білки.
6. Чинники стабільності існування білків в колоїдних розчинах. Механізм осадження білків.
7. Денатурація білків. Види денатурації і чинники, що її викликають. Ренатурація.
8. Якісні реакції виявлення білків і амінокислот (лабораторна робота).

Здобувач повинен знати та вміти:

- 1) структурну і оптичну ізомерію амінокислот;
- 2) реакційну здатність амінокислот;
- 3) біологічно важливі реакції за участю амінокислот;
- 4) розрізняти рівні структури білків;
- 5) виконувати аналітичні реакції визначення амінокислот в розчині.

Зміст практичного заняття

Будова білків

Білки — високомолекулярні органічні сполуки, що складаються із залишків α -амінокислот.

До складу білків входять карбон, водень, нітроген, кисень, сульфур. Частина білків утворює комплекси з іншими молекулами, що містять фосфор, залізо, цинк і мідь.

Білки мають велику молекулярну масою: яєчний альбумін – 36 000, гемоглобін - 152 000, міозин - 500 000. Для порівняння: молекулярна маса спирту - 46, оцтової кислоти - 60, бензолу - 78.

Амінокислотний склад білків

Білки — неперіодичні полімери, мономерами яких є α -амінокислоти. Зазвичай в якості мономерів білків називають 20 α -амінокислот, хоча в клітинах і тканинах їх виявлено понад 170.

Залежно від того, чи можуть амінокислоти синтезуватися в організмі людини та інших тварин, розрізняють: **замінні амінокислоти** – можуть синтезуватися; **незамінні амінокислоти** – не можуть синтезуватися. Білки повинні надходити в організм разом з їжею. Рослини синтезують всі види амінокислот.

Залежно від амінокислотного складу, білки бувають: **повноцінними** – містять весь набір амінокислот; **неповноцінними** – якісь амінокислоти в їх складі відсутні. Якщо білки складаються тільки з амінокислот, їх називають простими. Якщо білки містять крім амінокислот ще й неамінокислотний компонент (простетичної групи), їх називають складними. Простетичної група може бути представлена металами (металопротеїни), вуглеводами (глікопротеїни), ліпідами (ліпопротеїни), нуклеїновими кислотами (нуклеопротеїнами).

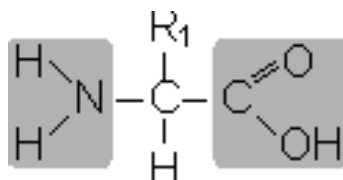

Всі амінокислоти містять:

- 1) карбоксильну групу (-COOH),
- 2) аміногрупу (-NH₂),
- 3) радикал або R-групу (інша частина молекули).

Будова радикала у різних видів амінокислот різна. Залежно від кількості аміногруп і карбоксильних груп, що входять до складу амінокислот, розрізняють: **нейтральні амінокислоти**, які мають одну карбоксильну групу і одну аміногрупу; **основні амінокислоти**, які мають більше однієї аміногрупи; **кислі амінокислоти**, які мають більше однієї карбоксильної групи.

Амінокислоти є **амфотерними** сполуками, так як в розчині вони можуть виступати як в ролі кислот, так і основ. У водних розчинах амінокислоти існують в різних іонних формах.

Пептидний зв'язок

Пептиди - органічні речовини, що складаються із залишків амінокислот, з'єднаних пептидним зв'язком.

Утворення пептидів відбувається в результаті реакції конденсації амінокислот. При взаємодії аміногрупи однієї амінокислоти з карбоксильною групою іншої між ними виникає ковалентний нітроген-карбонів зв'язок, який і називають пептидним. Залежно від кількості амінокислотних залишків, що входять до складу пептиду, розрізняють дипептиди, трипептиди, тетрапептиди і т.д. На одному кінці пептиду знаходиться вільна аміногрупа (його називають N-кінцем), а на іншому – вільна карбоксильна група (його називають C-кінцем).

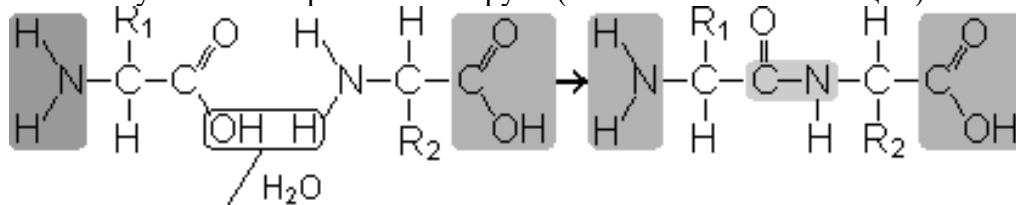

Просторова організація білкових молекул.

Підтримання певних специфічних функцій білка залежить від просторової конфігурації його молекул. Крім того, клітині енергетично не вигідно мати білки в розгорнутій формі, у вигляді ланцюжка, тому поліпептидні ланцюги піддаються укладанню, набуваючи певну тривимірну структуру, або конформацію. Виділяють 4 рівня **просторової організації білків**.

Первинна структура білка — послідовність розташування амінокислотних залишків у поліпептидному ланцюгу, що становить молекулу білка. Зв'язок між амінокислотами – пептидний.



Рисунок 1. Вторинна структура білка

Якщо молекула білка складається всього з 10 амінокислотних залишків, то число теоретично можливих варіантів білкових молекул, що відрізняються порядком чергування амінокислот – 1020. Маючи 20 амінокислот, можна скласти з них ще більшу кількість різноманітних комбінацій. В організмі людини виявлено близько десяти тисяч різних білків, які відрізняються як один від одного, так і від білків інших організмів.

Саме первинна структура білкової молекули визначає властивості молекул білка і її просторову конфігурацію. Заміна всього лише однієї амінокислоти на іншу в поліпептидному ланцюжку призводить до зміни властивостей і функцій білка. Наприклад, заміна в β -субодиниці гемоглобіну шостої глутамінової амінокислоти на валін призводить до того, що молекула гемоглобіну в цілому не може виконувати свою основну функцію – транспорт кисню; в таких випадках у людини розвивається захворювання – серповидна анемія.

Вторинна структура — впорядковане згортання поліпептидного ланцюга в спіраль (має вид розтягнутої пружини). Витки спіралі зміцнюються водневими зв'язками, що виникають між карбоксильними групами і аміногрупами. Практично всі -CO і -NH-групи беруть участь в утворенні водневих зв'язків. Вони слабше пептидних, але, повторюючись багато разів, додають даній конфігурації стійкість і жорсткість. На рівні вторинної структури існують білки: фіброїн (шовк, павутина), кератин (волосся, нігті), колаген (сухожилля).

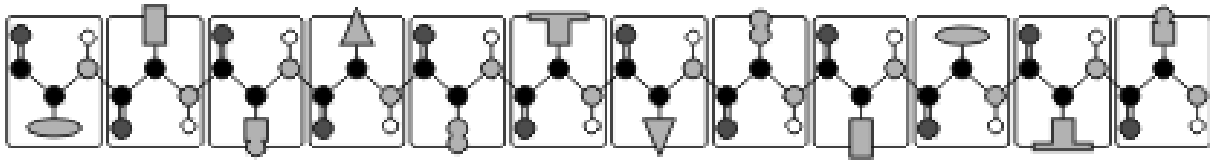

Рисунок 2. Вторинна структура білка

Третинна структура — укладка поліпептидних ланцюгів у глобули. Це можливо якщо виникають хімічні зв'язки (водневі, іонні, дисульфідні) і утворення гідрофобних взаємодій між радикалами амінокислотних залишків. Основну роль в утворенні третинної структури грають гідрофільно-гідрофобні зв'язки. У водних розчинах гідрофобні радикали прагнуть сховатися від води, групуючись всередині глобули, в той час як гідрофільні радикали в результаті гідратації (взаємодії з диполями води) прагнуть опинитися на поверхні молекули. У деяких білків третинна структура стабілізується дисульфідними ковалентними зв'язками, що виникають між атомами сірки двох залишків цистеїну. На рівні третинної структури існують ферменти, антитіла, деякі гормони.

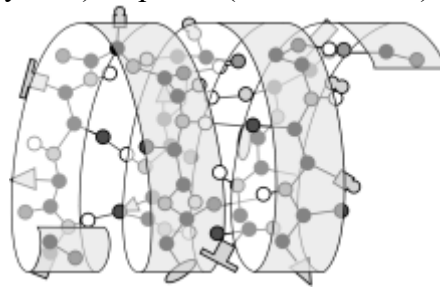

Рисунок 3. Третинна структура білка

Четвертинна структура характерна для складних білків, молекули яких утворені двома і більше глобулами. Субодиниці формуються у молекули завдяки іонним, гідрофобним і електростатичним взаємодіям. Іноді при утворенні четвертинної структури між субодиницями виникають дисульфідні зв'язки. Найбільш вивченим білком, що має четвертинну структуру, є **гемоглобін**. Він утворений двома α -субодиницями (141 амінокислотний залишок) і двома β -субодиницями (146 амінокислотних залишків). З кожної субодиницею пов'язана молекула гема, що містить залізо.

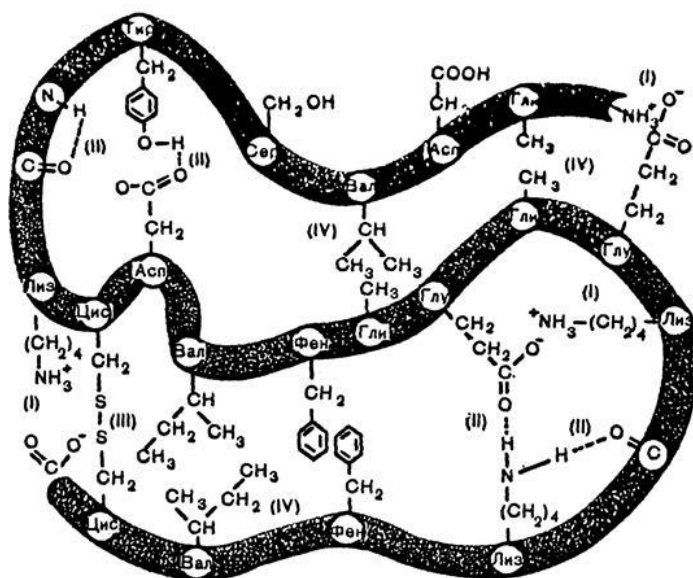

Рисунок 4. Четвертинна структура білка

Якщо з яких-небудь причин просторова конформація білків відхиляється від нормальної, білок не може виконувати свої функції. Наприклад, причиною «коров'ячого сказу» (губчатої енцефалопатії) є аномальна конформація пріонів - поверхневих білків нервових клітин.

Властивості білків

Амінокислотний склад, структура білкової молекули визначають його властивості. Білки поєднують в собі основні і кислотні властивості, які визначаються радикалами амінокислот: чим більше кислих амінокислот у білку, тим яскравіше виражені його кислотні властивості. Здатність віддавати і приєднувати H^+ визначають буферні властивості білків; один з найпотужніших буферів – гемоглобіновий у еритроцитах, що підтримує рН крові на постійному рівні. Є білки розчинні (фібриноген), є нерозчинні, виконують механічні функції (фіброїн, кератин, колаген). Є білки активні в хімічному відношенні (ферменти), є хімічно неактивні, стійкі до впливу різних умов зовнішнього середовища і вкрай нестійкі.

Денатурація та ренатурація білків.

Зовнішні фактори (нагрівання, ультрафіолетове випромінювання, важкі метали і їх солі, зміни рН, радіація, зневоднення) можуть викликати порушення структурної організації молекули білка. Процес втрати тривимірної конформації, властиві даній молекулі білка,

називають денатурацією. Причиною денатурації є розрив зв'язків, що стабілізують певну структуру білка. Спочатку рвуться найбільш слабкі зв'язки, а при посиленні умов і сильніші. Тому спочатку втрачається четвертинна, потім третинна і вторинна структури. Зміна просторової конфігурації призводить до зміни властивостей білка і, як наслідок, втрату виконання білком властивих йому біологічних функцій. Якщо денатурація не супроводжується руйнуванням первинної структури, то вона може бути оборотною, в цьому випадку відбувається самовідновлення властивої білку конформації. Такий денатурації піддаються, наприклад, рецепторні білки мембрани. Процес відновлення структури білка після денатурації називається ренатурацією. Якщо відновлення просторової конфігурації білка неможливо, то денатурація називається незворотною.

Функції білків.

Функція	Приклади і пояснення
Будівельна	Білки беруть участь в утворенні клітинних і позаклітинних структур: входять до складу клітинних мембран (ліпопротеїни, глікопротеїни), волосся (кератин), сухожилля (колаген) і т.д.
Транспортна	Білок крові гемоглобін приєднує кисень і транспортує його від легких до всіх тканин і органів, а від них в легені переносить вуглекислий газ; до складу клітинних мембран входять особливі білки, які забезпечують активний і строго виборчий перенесення деяких речовин і іонів з клітки в зовнішнє середовище і назад.
Регуляторна	Гормони білкової природи беруть участь в регуляції процесів обміну речовин. Наприклад, гормон інсулін регулює рівень глюкози в крові, сприяє синтезу глікогену, збільшує утворення жирів з вуглеводів.
Захисна	У відповідь на проникнення в організм чужорідних білків або мікроорганізмів (антигенів) утворюються особливі білки – антитіла, здатні зв'язувати і знешкоджувати їх. Фібрин, що утворюється з фібриногену, сприяє зупинці кровотеч.
Рухова	Скоротливі білки актин і міозин забезпечують скорочення м'язів у багатоклітинних тварин.
Сигнальна	У поверхневу мембрану клітини вбудовані молекули білків, здатних змінювати свою третинну структуру у відповідь на дію факторів зовнішнього середовища, таким чином здійснюючи прийом сигналів із зовнішнього середовища і передачу команд в клітину.
Зберігаюча	В організмі тварин білки, як правило, не запасуються, виняток: альбумін яєць, казеїн молока. Але завдяки білкам в організмі можуть відкладатися про запас деякі речовини, наприклад, при розпаді гемоглобіну залізо не виводиться з організму, а зберігається, утворюючи комплекс з білком ферритином.
Енергетична	При розпаді 1 г білка до кінцевих продуктів виділяється 17,6 кДж. Спочатку білки розпадаються до амінокислот, а потім до кінцевих продуктів – води, вуглекислого газу та аміаку. Однак в якості джерела енергії білки використовуються тільки тоді, коли інші джерела (вуглеводи і жири) витрачені.
Каталітична	Одна з найважливіших функцій білків. Забезпечується білками – ферментами, які прискорюють біохімічні реакції, що відбуваються в клітинах. Наприклад, рибунезобіфосфаткарбоксілаза каталізує фіксацію CO ₂ при фотосинтезі.

Ферменти або **ензими** — особливий клас білків, які є біологічними каталізаторами. Завдяки ферментам біохімічні реакції протікають з величезною швидкістю. Швидкість ферментативних реакцій в десятки тисяч разів (а іноді і в мільйони) вище швидкості реакцій, що йдуть за участю неорганічних каталізаторів. Речовина, яка діє на фермент, називають **субстратом**.

Ферменти – глобулярні білки, за особливостями будови ферменти можна розділити на дві групи: прості і складні.

Прості ферменти є простими білками, тобто складаються тільки з амінокислот.

Складні ферменти є складними білками, тобто в їх склад крім білкової частини входить група небілкової природи – кофактор. У деяких ферментів в якості кофакторів виступають вітаміни. У молекулі ферменту виділяють особливу частину, яка називається активним центром.

Активний центр – невелика ділянка ферменту (від трьох до дванадцяти амінокислотних залишків), де і відбувається зв'язування субстрату або субстратів з утворенням фермент-субстратного комплексу. По завершенні реакції фермент-субстратний комплекс розпадається на фермент і продукт (продукти) реакції. Деякі ферменти мають (крім активного) **аллостеричні центри** – ділянки, до яких приєднуються регулятори швидкості роботи ферменту (**аллостеричні ферменти**).



Рисунок 5. Відповідність ферменту та субстрату

Для реакцій ферментативного каталізу характерні:

- 1) висока ефективність,
- 2) сувора вибірковість і спрямованість дії,
- 3) Субстратна специфічність,
- 4) тонка і точна регуляція.

Субстратну та реакційну специфічність реакцій ферментативного каталізу пояснюють гіпотези **Е. Фішера (1890 р.)** і **Д. Кошланда (1959 р.)**.

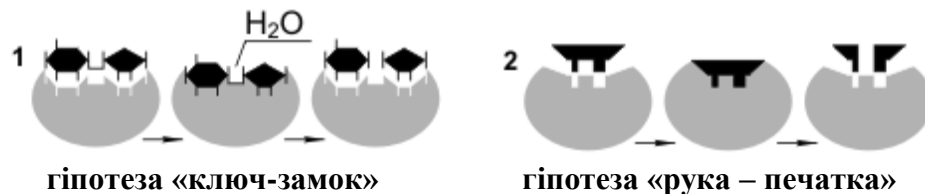
Е. Фішер (гіпотеза «ключ-замок») припустив, що просторові конфігурації активного центру ферменту і субстрату повинні точно відповідати один одному. Субстрат порівнюється з «ключем», фермент - з «замком».

Д. Кошланд (гіпотеза «рука-рукавичка») припустив, що просторове відповідність структури субстрату і активного центру ферменту створюється лише в момент їх взаємодії один з одним. Цю гіпотезу ще називають гіпотезою індукованої відповідності.

Швидкість ферментативних реакцій залежить від:

- 1) температури,
- 2) концентрації ферменту,
- 3) концентрації субстрату,
- 4) рН. Слід підкреслити, що оскільки ферменти є білками, то їх активність найбільш висока при фізіологічно нормальних умовах.

Більшість ферментів може працювати тільки при температурі від 0 до 40 °С. У цих межах швидкість реакції підвищується приблизно в 2 рази при підвищенні температури на кожні 10 °С. При температурі вище 40 °С білок піддається **денатурації** і активність ферменту падає. При температурі, близькій до точки замерзання, **ферменти інактивуються**.

При збільшенні кількості субстрату швидкість ферментативної реакції зростає до тих пір, поки кількість молекул субстрату не стане рівною кількості молекул ферменту. При подальшому збільшенні кількості субстрату швидкість збільшуватися не буде, так як

4. Реакція гліцину з формальдегідом. Реакція Серенсена.

До розчину амінокислоти (гліцин) 0,5 мл додайте 2 краплі індикатора метилового червоного. Так як реакція середовища нейтральна, розчин зафарбується в жовтий колір. По краплях додавайте розчин формаліну до появи рожевого забарвлення, що вказує на появу вільної карбоксильної групи.

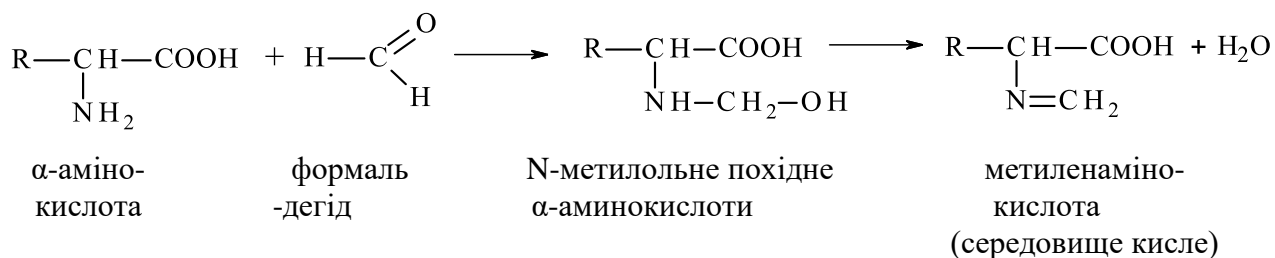

5. Кольорова реакція на цистеїн. Реакція Фоля.

В пробірку додайте 5 крапель розчину цистеїну. Долийте 2 краплі 10% розчину гідроксиду натрію, нагрійте суміш до кипіння. А потім додайте 2 краплі розчину ацетату свинцю. Спостерігайте утворення осаду сульфиду свинцю сіро-чорного кольору.

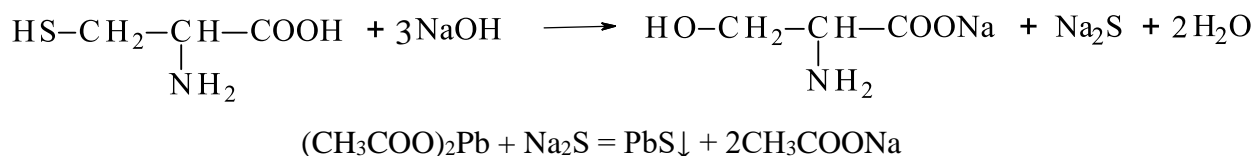

6. Ксантопротеїнова реакція на ароматичні амінокислоти.

В пробірку додайте 6 крапель тирозину або яєчного білка і додайте 3 краплі концентрованої азотної кислоти. Суміш нагрівайте до появи жовтого кольору.

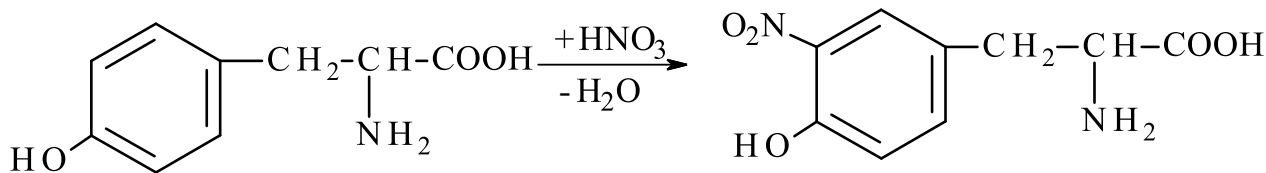

7. Біуретова реакція на пептидні зв'язки.

До розчину білка долити 2 краплі сірчаноокислого купруму і 2 краплі гідроксиду натрію. З'являється фіолетове забарвлення.

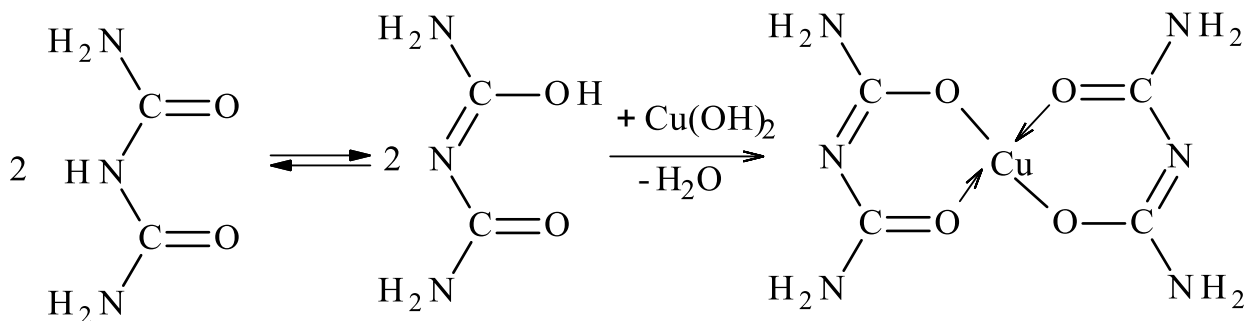
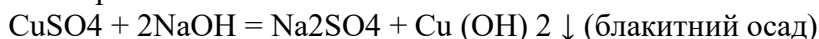

Матеріали контролю для заключного етапу заняття.

Запитання для перевірки кінцевого рівня знань:

1. Рівні структурної організації білків.
2. Типи зв'язків, які характерні для різних рівнів структури білків.
3. Якісна реакція на амфотерність амінокислот.

4. Якісна реакція на ароматичні амінокислоти.
5. Якісна реакція на сульфурвмісні амінокислоти.
6. Якісна реакція на пептидний зв'язок.

Література:

Основна:

1. Біологічна і біоорганічна хімія: У 2 кн. Кн. 2: Біологічна хімія: Підручник для мед. ВНЗ IV р.а. 2-ге вид., випр. Затверджено МОН / За ред. Ю.І. Губського, І.В. Ніженковської. К., 2017. 544 с.
2. Біологічна і біоорганічна хімія: У 2 кн. Кн. 1: Біоорганічна хімія: Підручник для мед. ВНЗ IV р.а. 2-ге вид., випр. Затверджено МОН / За ред. Б.С. Зіменковського, І.В. Ніженковської. К., 2017. 272 с.
3. Гонський Я.І., Максимчук Т.П., Біохімія людини. Підручник. Тернопіль: Укрмедкнига, 2020. 736 с.

Додаткова:

1. Біологічна хімія: підручник / О.Я. Склярів, Н.В. Фартушок, Т.І. Бондарчук. Тернопіль: ТДМУ, 2020. 706 с.
2. William Marshall, Marta Lapsley, Andrew Day, Kate Shipman. Clinical Chemistry. Elsevier, 2020. 432 p.
3. Medical Biochemistry/ Baynes J., Dominiczak M.. Saunders, Elsevier, 2018 712 p.
4. Lippincott Illustrated Reviews: Biochemistry/Ferrier D. Philadelphia :Wolters Kluwer, 2017. 560 p.

Електронні інформаційні ресурси:

1. <https://info.odmu.edu.ua/chair/biology/>
2. <http://libblog.odmu.edu.ua/>
3. <https://moodle.odmu.edu.ua/login/index.php>

Практичне заняття № 11

Тема: Класифікація, будова та значення біологічно активних п'яти- та шестичленних гетероциклічних сполук з одним та двома гетероатомами. Конденсовані гетероцикли.

Актуальність теми: Велике значення гетероциклічних сполук полягає в тому, що вони є основою багатьох природних біологічно активних речовин і лікарських препаратів. Досить сказати, що з найбільш відомих та широко застосовуваних лікарських засобів природного та синтетичного походження понад 62% є гетероциклічними сполуками.

Мета: Сформувані знання про будову та особливості хімічної поведінки п'яти- та шестичленних гетероциклічних сполук, що мають біологічну активність.

Основні поняття: пірол, тіофен, фуран, імідазол, індол, гістидин, триптофан, пролін, оксипролін, урацил, тимін, цитозин, аденін, гаунін, ксантин, гіпоксантин.

Обладнання: _____ Лабораторія кафедри _____

План і організаційна структура заняття:

1. Класифікація гетероциклів за розміром циклу, кількості та виду гетероатомів.
2. Будова і властивості піролу, фурану і тіофену.
3. Небензенові ароматичні системи. Біомедичне значення тетрапірольних сполук: порфіна, порфіринів, гема.
4. Індол, тіофен, піразол та їх похідні як лікарські засоби (вітамін Н, анальгін, амідопірин, антипірин).
5. Імідазол та його похідні (гістидин і гістамін).

6. П'ятичленні гетероцикли з двома гетероатомами.

7. Піридин як ароматична система. Похідні піридину як лікувальні засоби. Вітамін РР (складова частина окислювально-відновних коферментів НАД і НАДФ).

8. Піримідин і його похідні (урацил, тимін, цитозин). Таутомерні форми піримідинових основ. Барбітурова кислота і її похідні.

9. Пурин і його аміно- та гідроксипохідні (аденін, гуанін, гіпоксантин, ксантин, сечова кислота). Її таутомерні форми.

Здобувач повинен знати та вміти:

1. Електронну будову атому нітрогену, сульфуру, кисню.

2. Реакції електрофільного та нуклеофільного заміщення.

3. Типи хімічного зв'язку. Водневий зв'язок.

4. Кислотність і основність органічних сполук.

5. Явище таутомерії.

Зміст практичного заняття

Гетероциклічні сполуки – циклічні сполуки, що містять в кільцях не тільки атоми карбону, а й атоми інших елементів. Встановлено, що в утворенні циклів можуть брати участь практично всі багатовалентні атоми, але найбільше значення мають гетероциклічні сполуки, в цикли яких входять атоми O, N, і S.

Найбільш поширені в природі п'яти- і шестичленні киснев-, нітроген і сульфурвмісні гетероароматичні сполуки, які відрізняються один від одного стійкістю циклу. Ці сполуки поділяються на групи в залежності від:

- розміру циклу;

- характеру гетероатомів;

- кількості гетероатомів;

- наявності конденсованих систем, що складаються з одного або декількох кілець бензену та гетероциклів;

- наявності конденсованих систем, що складаються з двох або більше гетероциклів.

Класифікації гетероциклів

За розміром циклу і характером гетероатомів:

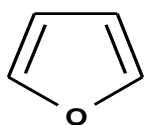

фуран

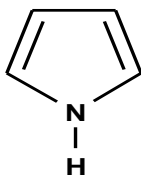

пірол

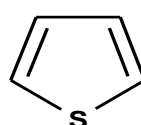

тіофен

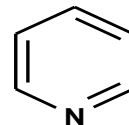

піридин

За кількістю і характером гетероатомів

(Киснев-, нітроген- і сульфурвмісні гетероцикли):

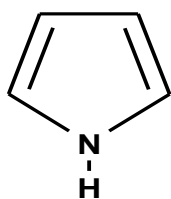

Пірол

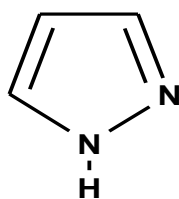

піразол

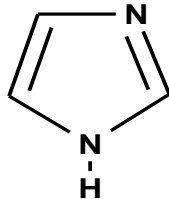

імідазол

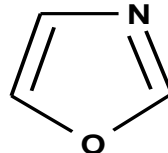

оксазол

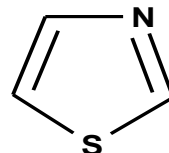

тіазол

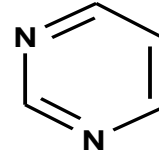

піримідин

Конденсовані системи з бензену і гетероциклу:

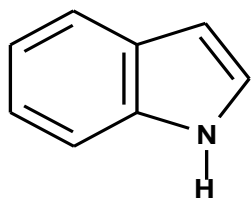

індол

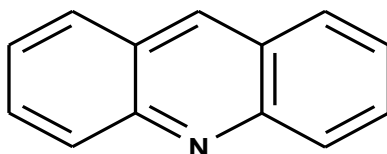

акрідин

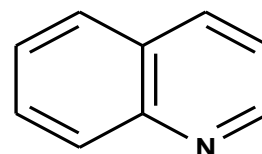

хінолін

До простих ароматичних п'ятичленних гетероциклічних сполук з одним гетероатомом відносяться фуран, пірол і тіофен.

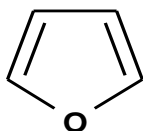

Фуран

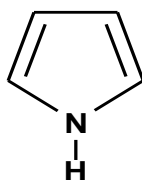

пірол

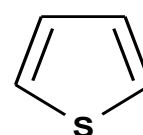

тіофен

Реакція Юр'єва

За певних умов (каталізатору та температури) можливо добування піролу, тіофену та фурану один з одного як зображено на схемі:

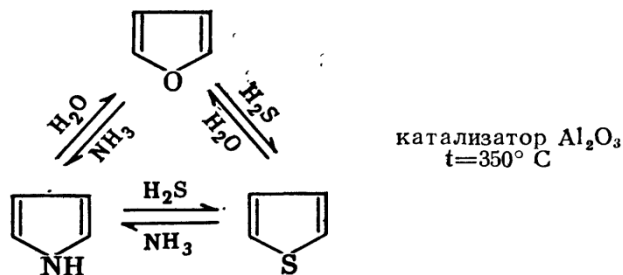

Найважливіші похідні фуранового ряду

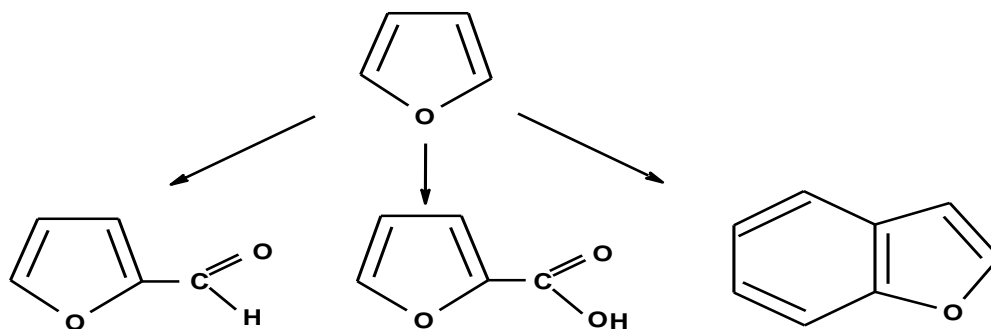

Фурфурол (α -фуранальдегід) (α -фуранкарбонова кислота)

(бензофуран)

Тіофен та його похідні:

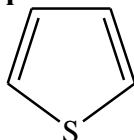

тіофен

Радикали називаються тієнілами (α - або β -)

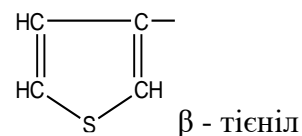
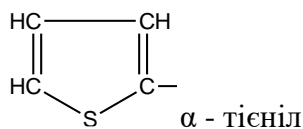

Хімічні властивості тіофену:

I. реакції заміщення

1. Галогенування

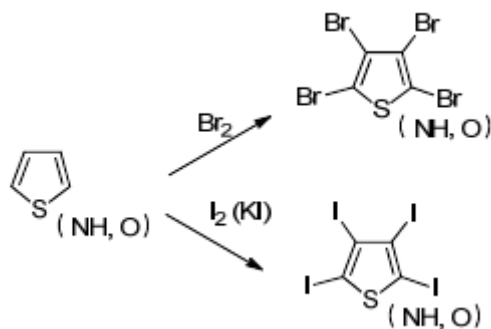

2. Сульфування йде в α -положення

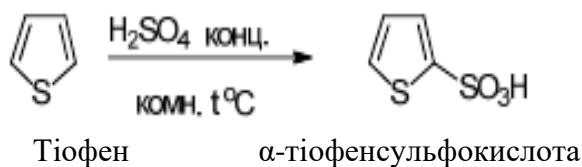

3. Взаємодія з формальдегідом та HCl

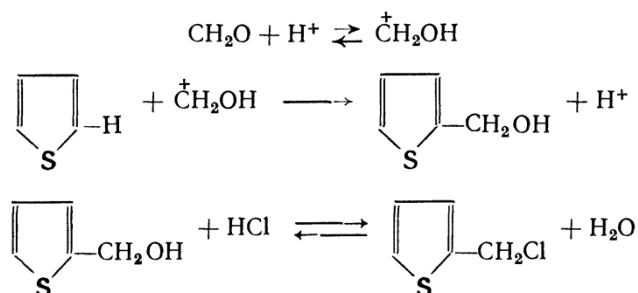

Сполуки тіофенового ряду

- тетрагідротіофен (тіофан) міститься в кам'яновугільній смолі і є складовою частиною вітаміну Н;
- тіоіндоксил – проміжний продукт для синтеза кубових тіоіндігоїдних барвників;
- вітамін Н (біотин) сприяє нормальному росту організмів, в процесах життєдіяльності грає роль фіксатора діоксиду карбону;
- похідні тіазолу використовуються при синтезі інсектицидів.

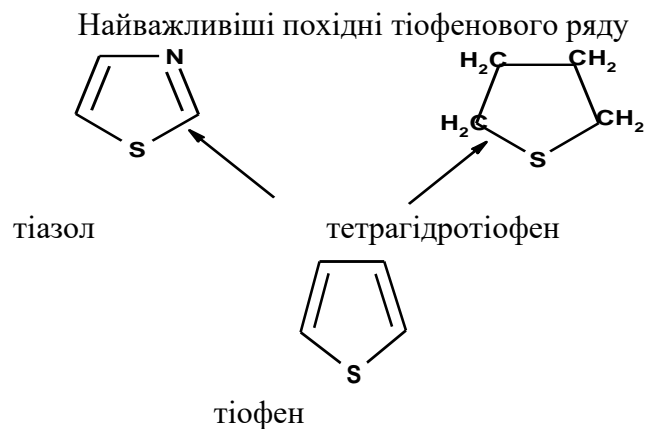

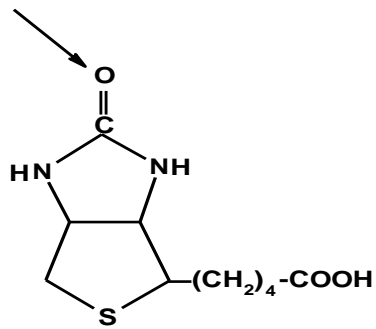
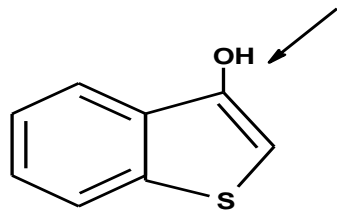

Вітамін Н

Пірол та його похідні

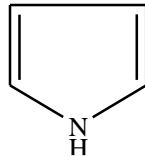

Пірол

Пірол та його похідні є біологічно важливими сполуками. Вони входять до складу хлорофілу і гемоглобіну.

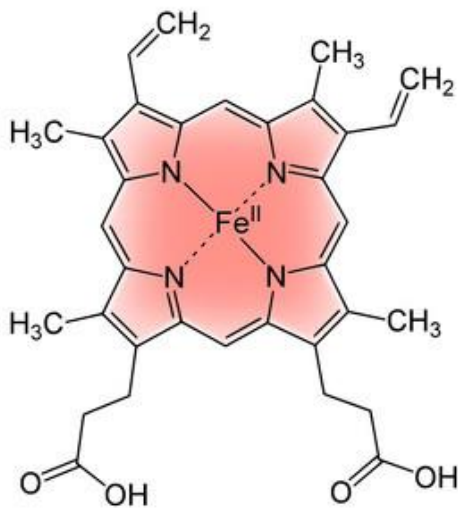

формула гемоглобіну

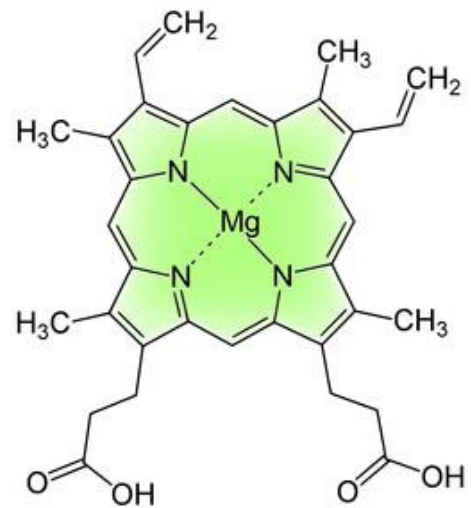

формула хлорофілу

Хімічні властивості піролу:

I. Кислотно-основні властивості.

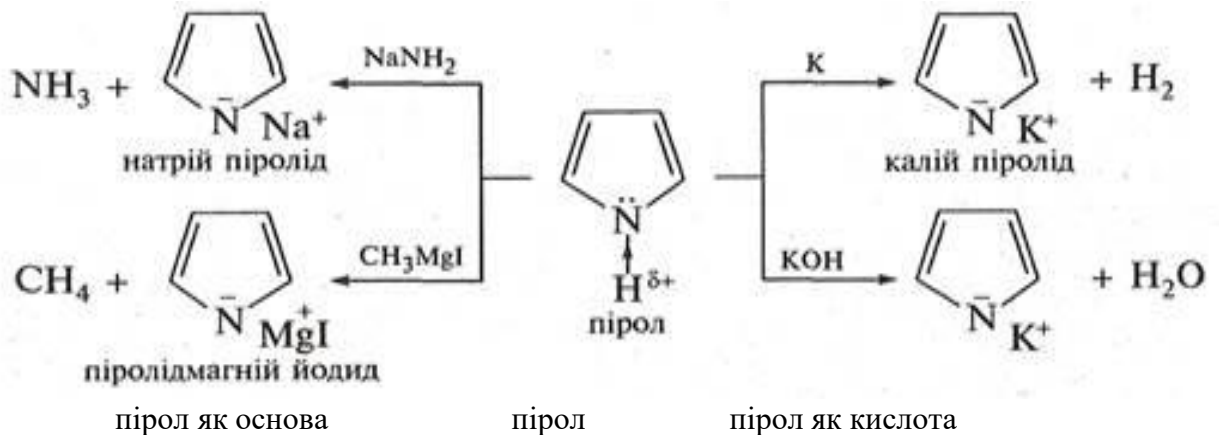

II. Реакції електрофільного заміщення.

Найбільш реакційно здатним є α -атом карбону.

1. Галогенування
2. Сульфування
3. Нітрування
4. Ацилювання

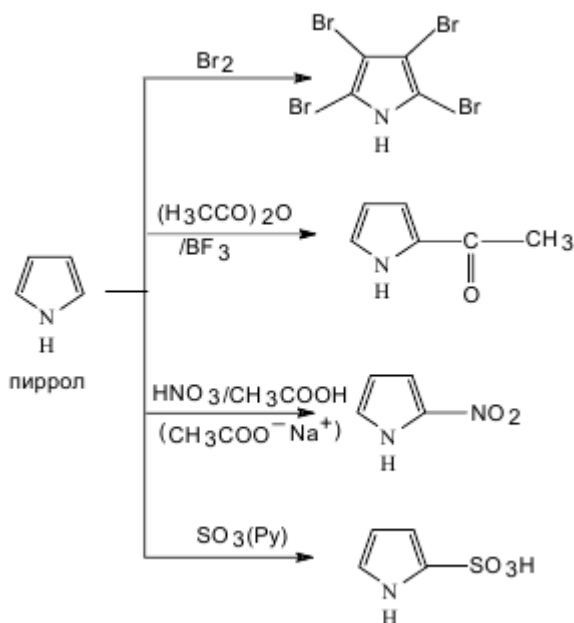

Індол - кристалічна сполука, легко сублімується при нагріванні і добре розчиняється в органічних розчинниках та гарячій воді. Він містить біциклічну зв'язану систему, що включає 10 p-електронів та відповідає правилу Хюккеля при $n = 2$.

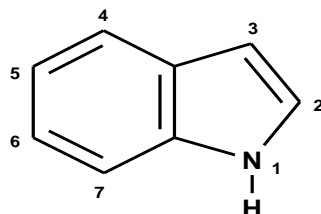

Індол (бензопірол)

Імідазол є п'ятичленний гетероцикл з двома атомами нітрогену у кільці, які розташовані у положеннях 1 та 3

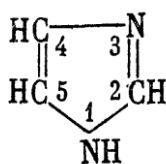

У імідазолі один з атомів нітрогену аналогічний атому нітрогену в піролі і відповідальний за слабкокислотні властивості імідазолу, інший схожий на "піридиновий" атом нітрогену і обумовлює слабоосновні властивості. Таким чином, імідазол є амфотерною сполукою, він утворює солі з сильними кислотами і з лужними металами.

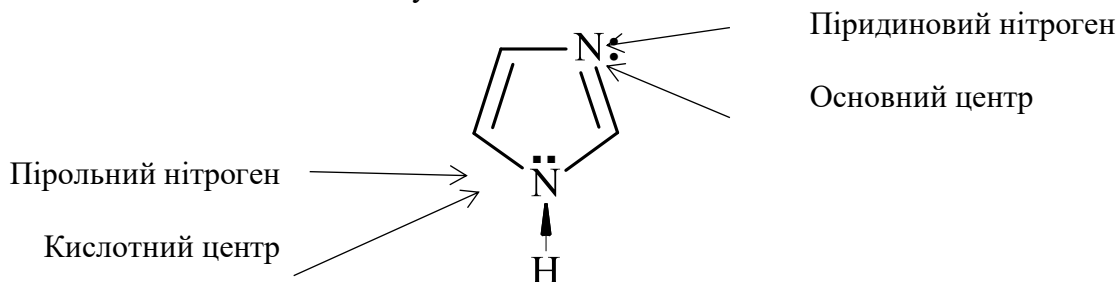

Гістидин входить до складу багатьох білків, в тому числі до складу глобіну. У гемоглобіні за рахунок "піридинового" атома нітрогену імідазольного фрагменту цієї кислоти, білок глобін зв'язується з атомом феруму гема. Гістидин входить до складу багатьох білків. Хлороводородна сіль гістидину застосовується у медицині для лікування гепатитів, виразкової хвороби шлунка і дванадцятипалої кішки. При ферментативному декарбоксілюванні гістидин перетворюється в гістамін:

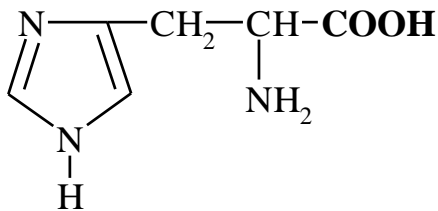
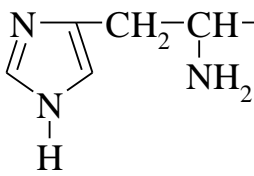

Гістидин

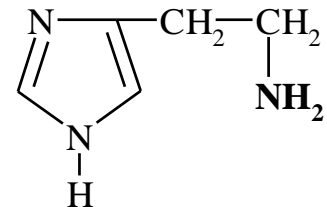
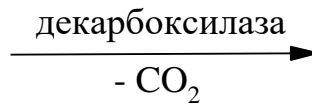

Гістамін

Широке застосування в медицині знайшли лікарські препарати на основі піразолон-5:

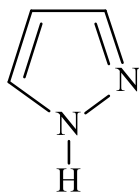

Піразол

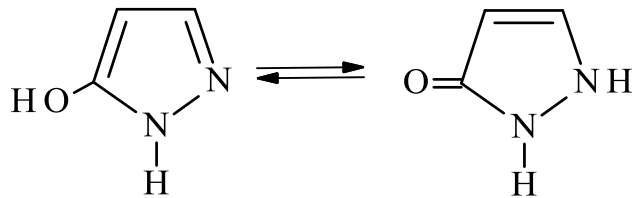

Піразолон-5

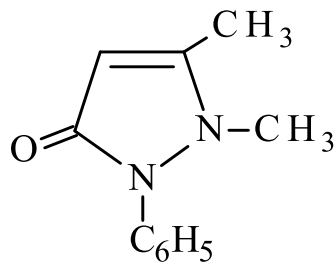

Антипірин

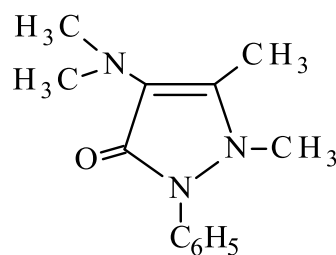

Амідопірин

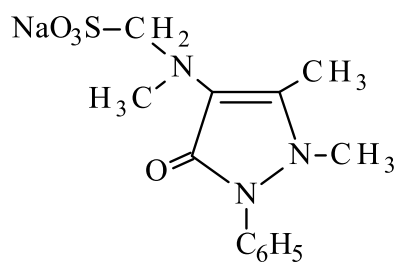

Анальгін

Шестичленні гетероцикли з одним гетероатомом можна розглянути як аналоги бензену, в якому метинова група СН може бути замінена на один із гетероатомів. З цієї групи сполук широке застосування знайшли нітрогенвмісні сполуки гетероцикли – піридин та його конденсовані з бенzenом аналоги – хінолін і акридин:

піридин

хінолін

акридин

Хімічні властивості:

I. Основні властивості

1. Утворення солей

2. Приєднання алкілгалогенідів

II. Реакції електрофільного заміщення йдуть у 3 положення

III. Реакції відновлення та відкриття піридинового кільця

До шестичленних гетероциклів з двома атомами нітрогену відносяться: піридазин, піримідин, піразин. Піримідин є шестичленний гетероцикл з двома атомами нітрогену у кільці, в 1,3-положенні по відношенню один до одного

піридазин піримідин піразин

Піримідин - складова частина всіх живих організмів, входить до складу нуклеотидів нуклеїнових кислот ДНК, РНК, вітамінів і коферментів. Компонентами нуклеїнових кислот є нітрогенові основи, похідні піримідину – урацил (У), тимін (Т) та цитозин (Ц).

У, Т, Ц – тверді тугоплавкі речовини, розчинні у воді і нерозчинні в неполярних розчинниках. Для них характерна наявність міцних водневих зв'язків. Така асоціація відіграє важливу роль у формуванні структури нуклеїнових кислот. Урацил входить до складу тільки РНК, тимін – тільки до складу ДНК, а цитозин – і до складу РНК, і до складу ДНК у стійкій лактамній формі.

Велика кількість гідрокси-, аміно- і тіопохідних піримідину використовується як лікарські засоби. Присутність гідроксильних груп надає відповідним похідним піримідину кислі властивості. Особливо сильні кислотні властивості проявляє 2,4,6-тригідроксіпіримідин – барбітурова кислота.

Для барбітурової кислоти характерні два типи таутомерії – лактим-лактамна та кето-енольна.

Пурин складається з двох гетероциклів - піримідину і імідазолу, конденсованих між собою.

Сечова кислота -2,6,8 - оксипурин, може існувати в таутомерних формах – енольній (а) та карбонільній (б).

Важливу біологічну роль відіграють гідрокси- та амінопохідні пурину. Аденін і гуанін – нуклеїнові основи; входять до складу нуклеозидів, нуклеотидів, в тому числі нуклеотидних коферментів, нуклеїнових кислот.

Таутомерні форми гуаніна. Для Г характерні два види таутомерії – лактим-лактамна та прототропна ізомерія:

Гідроксіпурини – гіпоксантин, ксантин, сечова кислота – продукти метаболізму пуринових основ.

Сечова кислота – кінцевий продукт метаболізму пуринових сполук в організмі. Вона виділяється з сечею. Солі сечової кислоти – урати – відкладаються в суглобах при подагрі, а також в вигляді ниркових каменів.

In vitro аденін і гуанін можуть бути перетворені відповідно в гіпоксантин і ксантин реакцією дезамінування під дією нітратної кислоти. Такі перетворення пуринових основ в складі нуклеїнових кислот призводять до мутацій.

Найбільш відомі алкалоїди, до складу яких входить пуринове ядро, це кофеїн, теофілін і теобромін – метильовані за атомом нітрогену похідні ксантину.

Кофеїн є природним алкалоїдом більш ніж 60-ти рослин. Найбільш він поширений в кавових зернах, листках чаю, плодах гуарани і листях мате. Кофеїн – ефективний засіб, що

збуджує центральну нервову систему і стимулює роботу серця за рахунок збільшення рівня дофаміну в крові. Теофілін міститься в камелії китайській, листках мате і зернах какао. Теобромін знаходиться в какао і горіхах кола. Теофілін і теобромін менш ефективні, однак володіють сильними сечогінними властивостями. Теобромін також застосовується в медицині для лікування бронхолегеневих захворювань.

Птеридин – система сконденсованих ядер піримідина і піразина:

Більшість похідних птеридина можна розбити на 2 групи: група фолієвої кислоти і група рибофлавіну.

Матеріали контролю для заключного етапу заняття.

Запитання для перевірки кінцевого рівня знань:

1. Класифікація гетероциклічних сполук за гетероатомом, кількістю гетероатомів та кількістю циклів.
2. Кислотні та основні властивості гетероциклічних сполук. Амфотерність гетероциклічних сполук.
3. Таутомерія – прототропна, лактим-лактамна та кето-енольна.
4. Імідазол та індол – структурні компоненти амінокислот.
5. Лікарські препарати на основі гетероциклічних сполук.
6. Класифікація шестичленних гетероциклів.
7. Похідні піримідину – урацил, тимін, цитозин.
8. Лактим-лактамна таутомерія урацилу, тиміну, цитозину.
9. Похідні пурину – аденін та гуанін.
10. Прототропна таутомерія урацилу.
11. Лактим-лактамна таутомерія гуаніну.
12. Таутомерні форми барбітурової та сечової кислот.

Література:

Основна:

1. Біологічна і біоорганічна хімія: У 2 кн. Кн. 2: Біологічна хімія: Підручник для мед. ВНЗ IV р.а. 2-ге вид., випр. Затверджено МОН / За ред. Ю.І. Губського, І.В. Ніженковської. К., 2017. 544 с.
2. Біологічна і біоорганічна хімія: У 2 кн. Кн. 1: Біоорганічна хімія: Підручник для мед. ВНЗ IV р.а. 2-ге вид., випр. Затверджено МОН / За ред. Б.С. Зіменковського, І.В. Ніженковської. К., 2017. 272 с.
3. Гонський Я.І., Максимчук Т.П., Біохімія людини. Підручник. Тернопіль: Укрмедкнига, 2020. 736 с.

Додаткова:

1. Біологічна хімія: підручник / О.Я. Склярів, Н.В. Фартушок, Т.І. Бондарчук. Тернопіль: ТДМУ, 2020. 706 с.
2. William Marshall, Marta Lapsley, Andrew Day, Kate Shipman. Clinical Chemistry. Elsevier, 2020. 432 p.
3. Medical Biochemistry/ Baynes J., Dominiczak M.. Saunders, Elsevier, 2018 712 p.
4. Lippincott Illustrated Reviews: Biochemistry/Ferrier D. Philadelphia :Wolters Kluwer, 2017. 560 p.

Електронні інформаційні ресурси:

1. <https://info.odmu.edu.ua/chair/biology/>
2. <http://libblog.odmu.edu.ua/>
3. <https://moodle.odmu.edu.ua/login/index.php>

Тема: Структура та біологічна роль нуклеозидів, нуклеотидів та нуклеїнових кислот.

Актуальність теми: Нуклеїнові кислоти – природні біополімери, мономерами яких є мононуклеотиди. До складу мононуклеотидів входять гетероциклічні основи піримідинового або пуринового ряду, пов'язані з вуглеводним фрагментом, естерифікованим ортофосфатною кислотою N- нуклеозидним зв'язком.

Нуклеїнові кислоти грають головну роль при передачі генетичної інформації та в управлінні процесом синтезу білка.

Мета: сформувати та закріпити знання принципів будови, хімічних властивостей нуклеїнових кислот та їх мономерів – нуклеотидів для розуміння їх біосинтезу та біологічної ролі в організмі.

Основні поняття: нуклеотид, нуклеозид, нуклеїнова кислота, ДНК, РНК.

Обладнання: _____ Лабораторія кафедри _____

План і організаційна структура заняття:

1. Нуклеозиди і нуклеотиди як продукти неповного гідролізу нуклеїнових кислот. Нуклеозиди як лікувальні засоби.

2. Структура нуклеотидів - складних компонентів нуклеїнових кислот (АМФ, ГМФ, УМФ, ЦМФ, ТМФ). Будова і значення 3',5' – ц-АМФ, його роль у дії гормонів на клітини.

3. Фосфорильовані похідні нуклеотидів, біологічне значення АДФ і АТФ. Участь нуклеотидів у будові коферментів. Механізм дії кофермента НАД⁺.

4. Нуклеїнові кислоти - полінуклеотиди, біополімери, які зберігають, передають спадкову інформацію і беруть участь у біосинтезі білку.

5. Типи РНК: м-РНК, р-РНК, т-РНК, їх структурна організація і біологічна роль.

6. Будова і біохімічні функції ДНК. Відмінності у будові і функціях ДНК і РНК.

Здобувач повинен знати:

1. Особливості будови піримідинових і пуринових основ.

2. Цикло-оксо-таутомерія вуглеводів: D-рибози та 2-дезоксид-рибози.

3. Утворення глікозидного зв'язку.

4. Природу і властивості глікозидного та естерного зв'язків, відношення їх до реакції гідролізу.

5. Лактим-лактамна таутомерія гетероциклічних основ.

Зміст практичного заняття

Нуклеїнові кислоти – це водорозчинні високомолекулярні сполуки, макромолекули яких складаються з ланок – нуклеотидів, що багаторазово повторюються. Тому їх також називають полінуклеотидами. Уперше вони були виявлені в 1868 році швейцарським лікарем Мишером в ядрах загиблих лейкоцитів, що і визначило їх назву (від латів. nucleus - ядро). По хімічній будові нуклеїнові кислоти – біологічні полімери, що складаються із залишків фосфорної кислоти, моносахариду і одного з пуринових або піримідинових гетероциклічних основ. Гетероциклічні сполуки, що входять до складу нуклеїнових кислот, пуринового і піримідинового ряду називають нуклеїновими основами або просто основами.

В загальному вигляді молекулу нуклеїнової кислоти можна представити таким чином:

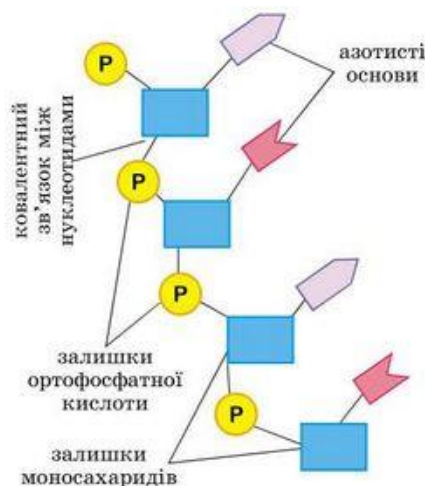

1. Компоненти нуклеїнових кислот

Гетероциклічні основи

У складі нуклеїнових кислот зустрічаються три головних піримідинових основи: цитозин, урацил і тимін. Пуринові основи представлені у вигляді аденіна і гуаніна.

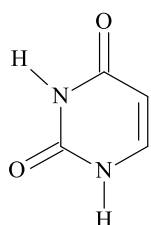

У

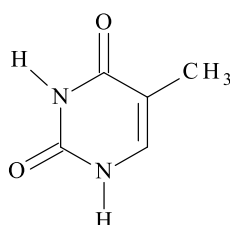

Т

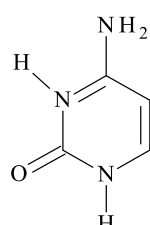

Ц

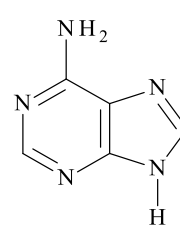

А

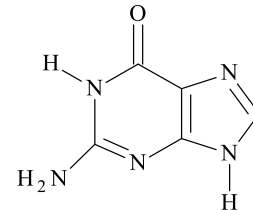

Г

До складу ДНК входять А, Г, Ц, Т; до складу РНК – А, Г, Ц, У. Окрім названих вище нітрогенвмісних основ, які називаються головними, в нуклеїнових кислотах в невеликих кількостях є рідкісні, так звані, мінорні основи.

Вуглеводи.

Вуглеводним компонентом нуклеїнових кислот є пентози: D-рибоза або 2-дезоксид- D-рибоза. Обидві пентози завжди знаходяться у фуранозній формі і мають β -конфігурацію аномерного атома С- 1' (у формулах нуклеотидів і нуклеозидов атоми карбону моносахаридів нумеруються цифрою з штрихом):

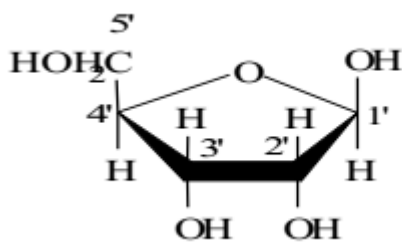

β -D-рибо-фураноза

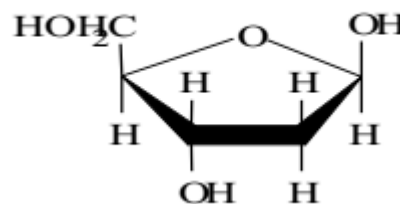

β -2-дезоксид-D-рибофураноза

Ортофосфорна кислота.

Залишки ортофосфорної кислоти (H_3PO_4) входять до складу нуклеотидів і естерифікують D-рибозу і 2-дезоксид- D-рибозу в положеннях 3' і 5'. В зв'язку з цим нуклеотиди і полінуклеотиди можна розглядати, з одного боку, як естери нуклеозидів (ортофосфати), а з іншою – як кислоти. Залишки моносахаридів і ортофосфорної кислоти виконують структурну функцію і є носіями гетероциклічних основ.

2. Нуклеозиди

Нуклеозиди складаються з гетероциклічних основ, пов'язаних з моносахаридом N-глікозидним зв'язком. В утворенні цього зв'язку беруть участь аномерний атом карбону моносахариду і атоми нітрогену N - 1 (біля піримідинової основи) і N - 9 (біля пуринової основи):

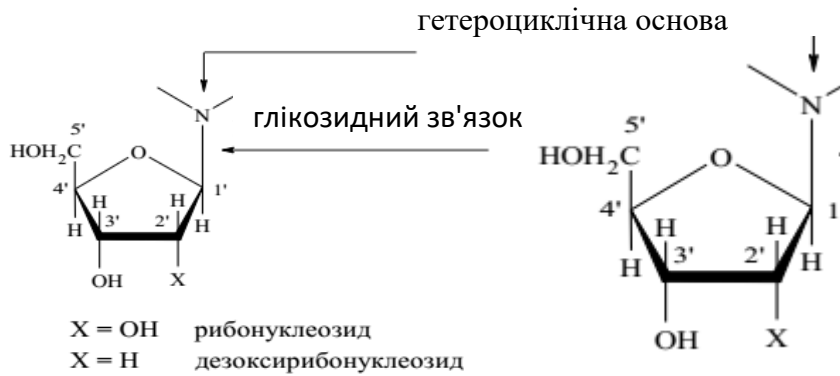

Залежно від вуглеводного залишку нуклеозиди діляться на рибонуклеозиди і дезоксирибонуклеозиди. Номенклатурні назви нуклеозидів будуються аналогічно назвам глікозидів, наприклад, β -аденінрибофуранозид і т. д. Проте частіше використовуються назви з суфіксами -дин у піримідинових і -озин у пуринових нуклеозидів і приставкою дезокси- у дезоксирибонуклеозидів:

- цитозин + рибоза = цитидин;
- цитозин + дезоксирибоза = дезоксицитидин;
- аденін + рибоза = аденозин;
- аденін + дезоксирибоза = дезоксиаденозин.

Виключенням є назва тимідин, використовуване для дезокситимідина, що входить до складу ДНК. Нуклеозиди значно краще розчинні у воді, чим початкові нітрогенвмісні основи. Подібно до усіх глікозидів, нуклеозиди стійкі до дії лугів, але при нагріванні легко піддаються кислотному гідролізу з розривом глікозидного зв'язку і утворенням основи і пентози.

3. Нуклеотиди

Нуклеотиди – це похідні нуклеозидів, які утворюються в результаті естерифікації пентозного фрагмента ортофосфорною кислотою. Залежно від будови пентози розрізняють рибонуклеотиди (мономерні ланки РНК) і дезоксирибонуклеотиди (мономерні ланки ДНК). У 2-дезоксирибозі є тільки два положення, у яких може утворюватися естерний зв'язок – а саме 3' - і 5' - положення. У разі рибонуклеотидів ортофосфатна група може знаходитися в положеннях 2', 3' і 5'. У біологічних системах зустрічаються нуклеотиди усіх типів, проте найбільш поширені нуклеозид- 5' - ортофосфат. За рахунок ортофосфатного залишку нуклеотиди проявляють властивості кислот і у фізіологічних умовах ($\text{pH} \approx 7$) знаходяться в практично повністю іонізованому стані.

Мононуклеотиди.

Мононуклеотиди – це мономерні одиниці олігонуклеотидів і полінуклеотидів, що повторюються.

Нуклеозидмонофосфати.

Нуклеозидмонофосфати містять тільки один залишок ортофосфорної кислоти. Наприклад:

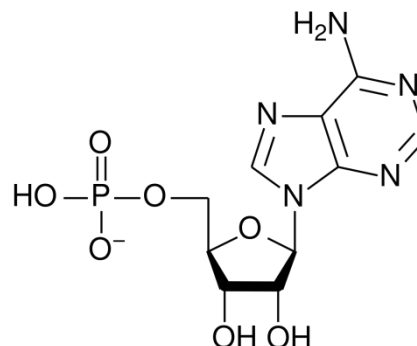

Аденозин-5'-монофосфат (аденілова кислота, АМФ)

В усіх тканинах організму у вільному стані містяться не лише моно-, але і ди-, а також трифосфати нуклеозидів. Найбільш відомими є аденозин- 5' - дифосфат (АДФ) аденозин- 5' - трифосфат (АТФ).

Аденозинтрифосфат або **аденозинтрифосфорна кислота** (скор. *АТФ*) — нуклеозидтрифосфат, що має велике значення в обміні енергії і речовин в організмах. АТФ – універсальне джерело енергії для усіх біохімічних процесів, що протікають в живих системах, зокрема для утворення ферментів. Відкриття речовини сталося в 1929 році групою вчених Гарвардської медичної школи - Карлом Ламаному, Сайрусом Фіску і Йеллапрагадой Суббарао, а в 1941 році Фриц Липман показав, що АТФ є основним переносником енергії в клітині.

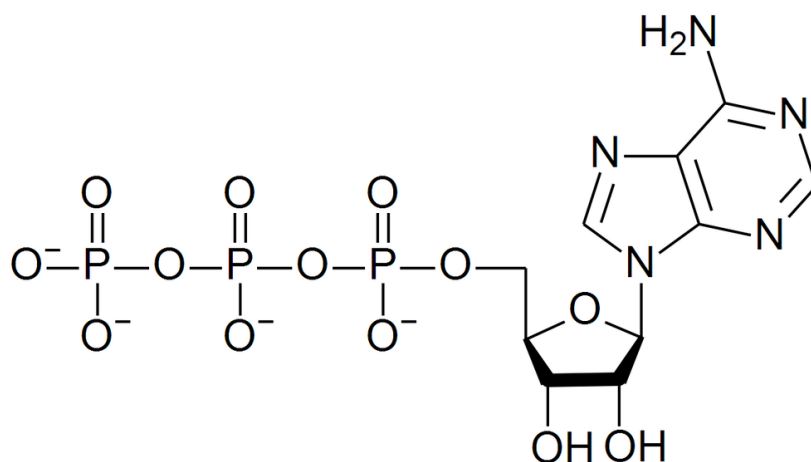

Полінуклеотиди

Полінуклеотиди є лінійними гетерополімерами, що також складаються з послідовності мононуклеозидних одиниць, сполучених фосфатним містком. Полінуклеотиди, що складаються з ковалентно пов'язаних між собою залишків дезоксирибонуклеозидів, називаються дезоксирибонуклеїновими кислотами (ДНК), а полінуклеотиди, що складаються із залишків рибонуклеозидів, - рибонуклеїновими кислотами (РНК).

У обох випадках мононуклеозиди пов'язані між собою за допомогою фосфодіестерних містків, що сполучають 3' - положенням одного мононуклеотида з 5' - положенням його сусіда.

Нуклеїнові кислоти також розрізняються і по складу гетероциклічних основ, що входять до них : урацил входить тільки до складу РНК, а тимін - тільки до складу ДНК. Аденін, цитозин і гуанін є постійними компонентами полінуклеотидів. Молекулярна маса ДНК досягає десятків мільйонів. Це щонайдовші з відомих макромолекул. Значно менше молекулярна маса РНК (від декількох сотень до десятків тисяч). ДНК міститься в основному в ядрах клітин, РНК – в рибосомах і протоплазмі клітин.

Первинна структура нуклеїнових кислот.

Первинна структура нуклеїнових кислот - це нуклеотидний склад і певна послідовність нуклеотидних ланок в полімерному ланцюзі. Для запису первинної структури ДНК і РНК використовують однолітерні позначення нуклеозидів. Приведені фрагменти ДНК і РНК записують відповідно: d (A - C - G - T) і (A - C - G - U). Часто букву d опускають, якщо йдеться о ДНК.

Нуклеотидний склад ДНК різного походження знаходиться відповідно до правил Е. Чаргаффа:

1) Всі ДНК незалежно від їх походження містять однакове число пуринових і піримідинових основ. Отже, у будь-якій ДНК на кожен пуриновий нуклеотид доводиться один піримідиновий.

2) Будь-яка ДНК завжди містить в рівних кількостях попарно аденін і тимін, гуанін і цитозин, що зазвичай означають як A = T і G = C.

3) Кількість основ, що містять аміногрупи в положенні 4 піримідинового ядра і 6 пуринового (цитозин і аденін), дорівнює кількості основ, що містять оксо-групу в тих же положеннях (гуанін і тимін), тобто $A + C = G + T$.

Разом з цим було встановлено, що для кожного типу ДНК сумарний вміст гуаніну і цитозину не рівно сумарному вмісту аденіну і тиміну, тобто, що $(G + C) / (A + T)$, як правило, відрізняється від одиниці (може бути як більше, так і менше її). За цією ознакою розрізняють два основні типи ДНК : А-Т-тип з переважним вмістом аденіну і тиміну і G-C- тип з переважним вмістом гуаніну і цитозину. Для РНК правила Чаргаффа або не виконуються, або виконуються з великим наближенням.

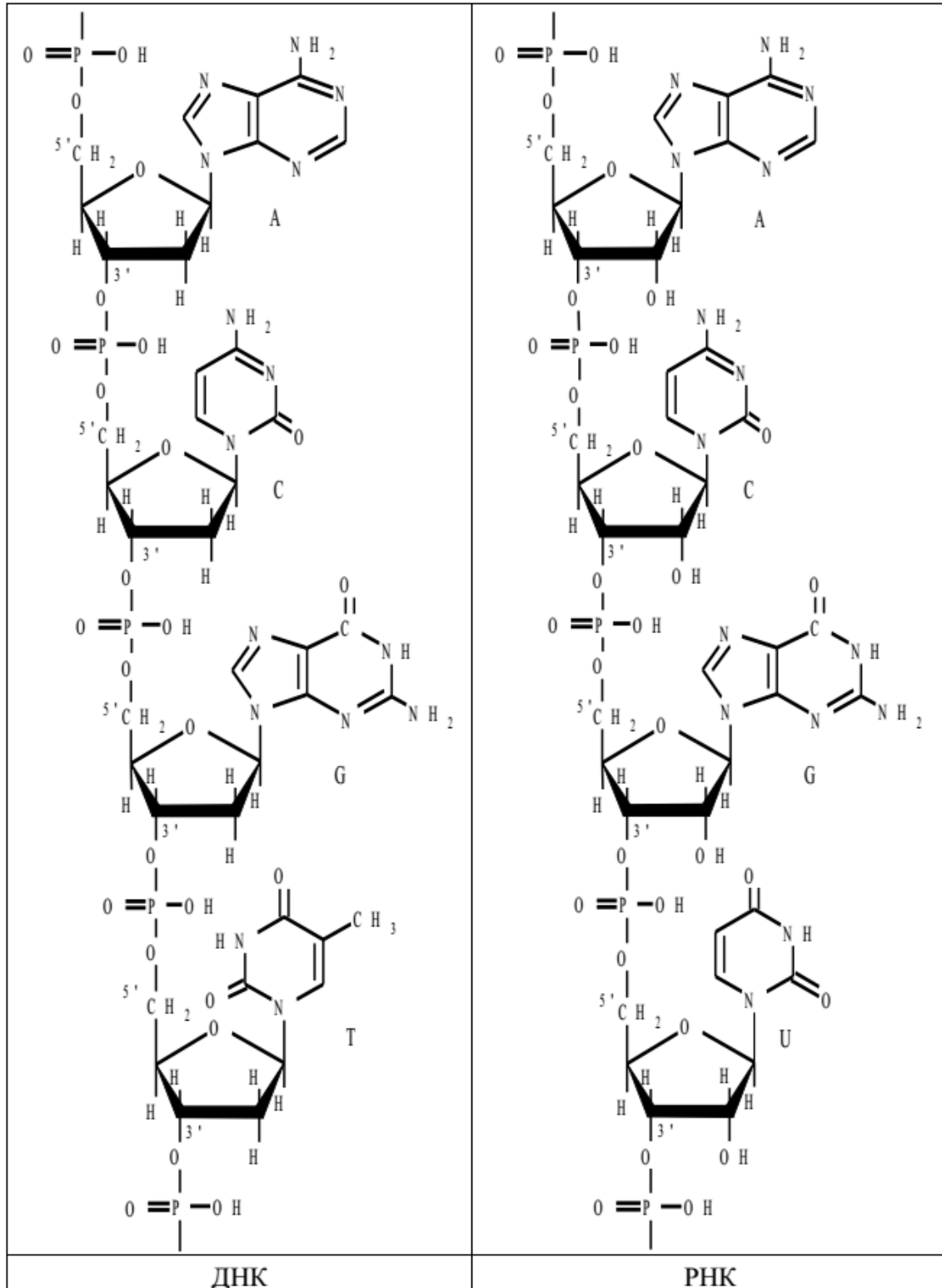

Вторинна структура нуклеїнових кислот.

Під вторинною структурою нуклеїнових кислот розуміють просторово впорядковані форми полінуклеотидних ланцюгів. Вторинна структура ДНК є дві паралельні нерозгалужені полінуклеотидні ланцюги, закручені навколо загальної осі в подвійну спіраль.

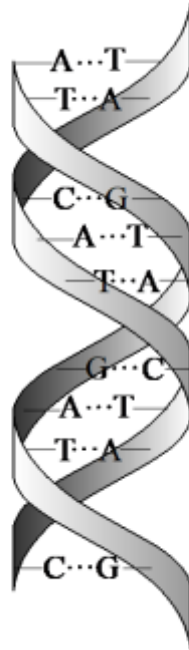

Здатність ДНК не лише зберігати, але і використати генетичну інформацію визначається наступними її властивостями:

1) Молекули ДНК здатні до реплікації (подвоєння), тобто можуть забезпечити можливість синтезу інших молекул ДНК, ідентичних початковим, оскільки послідовність основ в одному з ланцюгів подвійної спіралі контролює їх розташування в іншому ланцюзі; 2) Молекули ДНК можуть абсолютно точним і певним чином направляти синтез білків, специфічних для організмів цього виду.

Вторинна структура РНК.

На відміну від ДНК, молекули РНК складаються з одного полінуклеотидного ланцюга і не мають строго певної просторової форми, оскільки вторинна структура РНК залежить від їх біологічних функцій. Полімерний ланцюг РНК приблизно вдесятеро коротше, ніж у ДНК. Парами комплементу в РНК є цитозин-гуанін і урацил-аденін. Основна роль РНК – безпосередня участь у біосинтезі білку. Відомі три види клітинних РНК, які відрізняються по місцю розташування в клітині, складу, розмірам і властивостям, що визначають їх специфічну роль в утворенні білкових макромолекул:

1) Інформаційні (матричні) РНК передають заковдану в ДНК інформацію про структуру білку від ядра клітини до рибосом, де і здійснюється синтез білку;

2) Транспортні РНК збирають амінокислоти в цитоплазмі клітини і переносять їх в рибосому; молекули РНК цього типу "дізнаються" по відповідних ділянках ланцюга інформаційною РНК, які амінокислоти повинні брати участь в синтезі білку;

3) Рибосомні РНК забезпечують синтез білку певної будови, прочитуючи інформацію з інформаційною (матричною) РНК.

Хімічні властивості нуклеїнових кислот.

ДНК і РНК мають багато загальних хімічних і фізичних властивостей. Так, нуклеїнові кислоти добре розчинні у воді і погано розчиняються у водних розчинах кислот. Істотні відмінності ДНК і РНК пов'язані, в основному, з їх відношенням до гідролізу.

Гідроліз в кислому середовищі.

М'який кислотний гідроліз ДНК чинить дуже виборчу дію: він призводить до розщеплювання N- глікозидних зв'язків між пуриновими основами і дезоксирибозою, зв'язки

піримідин-дезоксирибоза при цьому не зачіпаються. В результаті утворюється ДНК, позбавлена пуринових основ. Гідроліз РНК, що проводиться в аналогічних умовах, призводить до утворення пуринових основ і піримідинових нуклеозид- 2' (3') фосфатів. Кислотний гідроліз в тяжких умовах, призводить до розриву усіх N-глікозидних зв'язків як ДНК, так і РНК і утворенню суміші пуринових і піримідинових основ.

Гідроліз в лужному середовищі.

У лужній РНК легко гідролізуються до нуклеотидів, які у свою чергу, розщеплюються з утворенням нуклеозидів і залишків фосфорної кислоти. ДНК, на відміну від РНК, стійка до лужного гідролізу.

Ферментативний гідроліз.

Гідроліз ДНК і РНК також протікає і за участю специфічних ферментів - нуклеаз. Ці ферменти вибірково діють на 3' - і 5' - естрені зв'язки. Так, фосфодіестераза, виділена з отрути змії, розщеплює усі 3' - зв'язки як в ДНК, так і в РНК з утворенням нуклеозид- 5' фосфатів. Фосфодіестераза, виділена з селезінки бика, навпаки, гідролізує тільки 5' - зв'язки і вивільняє тільки нуклеозид- 3' - фосфати. Відомі дезоксирибонуклеази, що розщеплюють зв'язки тільки між певними парами мононуклеотидів - їх використовують для спрямованого гідролізу РНК. Гідроліз ДНК і РНК проводять, в основному, для встановлення їх нуклеотидного складу. Далі виділені суміші аналізують з використанням хроматографічних і спектральних методів аналізу, а також електрофорезу.

Матеріали контролю для заключного етапу заняття.

Запитання для перевірки кінцевого рівня знань:

1. Особливості будови нуклеотидів.
2. Особливості будови нуклеозидів.
3. Структурні компоненти нуклеїнових кислот.
4. Рівні структурної організації нуклеїнових кислот.
5. ДНК та РНК.

Література:

Основна:

1. Біологічна і біоорганічна хімія: У 2 кн. Кн. 2: Біологічна хімія: Підручник для мед. ВНЗ IV р.а. 2-ге вид., випр. Затверджено МОН / За ред. Ю.І. Губського, І.В. Ніженковської. К., 2017. 544 с.
2. Біологічна і біоорганічна хімія: У 2 кн. Кн. 1: Біоорганічна хімія: Підручник для мед. ВНЗ IV р.а. 2-ге вид., випр. Затверджено МОН / За ред. Б.С. Зіменковського, І.В. Ніженковської. К., 2017. 272 с.
3. Гонський Я.І., Максимчук Т.П., Біохімія людини. Підручник. Тернопіль: Укрмедкнига, 2020. 736 с.

Додаткова:

1. Біологічна хімія: підручник / О.Я. Складаров, Н.В. Фартушок, Т.І. Бондарчук. Тернопіль: ТДМУ, 2020. 706 с.
2. William Marshall, Marta Lapsley, Andrew Day, Kate Shipman. Clinical Chemistry. Elsevier, 2020. 432 p.
3. Medical Biochemistry/ Baynes J., Dominiczak M.. Saunders, Elsevier, 2018 712 p.
4. Lippincott Illustrated Reviews: Biochemistry/Ferrier D. Philadelphia :Wolters Kluwer, 2017. 560 p.

Електронні інформаційні ресурси:

1. <https://info.odmu.edu.ua/chair/biology/>
2. <http://libblog.odmu.edu.ua/>
3. <https://moodle.odmu.edu.ua/login/index.php>

Практичне заняття № 13

Тема: Генетичний зв'язок між класами біоорганічних сполук.

Актуальність. Органічні сполуки об'єднують їхнє походження. Тому не дивно, що між ними існують взаємозв'язки і різні можливості взаємоперетворень. Світ органічних речовин не можна відокремити від кожного з нас. У ньому — чимало речовин, важливих для живих організмів. Дедалі більше органічних сполук і матеріалів на їх основі ми використовуємо в повсякденному житті. Досягнення вчених у галузі органічної хімії значною мірою забезпечують розвиток суспільства, дають змогу вирішувати глобальні проблеми цивілізації.

Мета: Ознайомити студентів з поняттям генетичного зв'язку, яке пояснює, як різні класи біоорганічних сполук (вуглеводи, білки, ліпіди, нуклеїнові кислоти) еволюційно та біохімічно пов'язані між собою.

Основні поняття: генетичний зв'язок, біоорганічні сполуки, склад біоорганічних сполук, хімічні реакції між основними класами біоорганічних сполук.

Обладнання: Лабораторія кафедри

План і організаційна структура заняття:

1. Багатоманітність біоорганічних сполук.
2. Склад біоорганічних сполук.
3. Приклади рішення завдань на послідовність хімічних реакцій.
4. Встановлення відповідності між реагентами та типами хімічних реакцій.

Здобувач повинен вміти та знати:

1. Номенклатура та хімічні властивості оксигенвмісних сполук.
2. Особливості будови та хімічні властивості нітрогенвмісних сполук.
3. Сульфурвмісні сполуки: особливості номенклатури, будова, хімічні властивості.
4. Хімічні реакції, що протікають в організмі за участю біоорганічних сполук.
5. Лабораторні методи, що дозволяють розпізнати основні класи біоорганічних сполук.

Зміст практичного заняття

Причинами багатоманітності органічних сполук є:

- утворення атомами Карбону гомоланцюгів — ланцюгів з атомів одного хімічного елемента. Карбон — унікальний хімічний елемент, що може утворювати енергетично стабільні гомоланцюги. Існують також інші елементи, для яких характерні гомоланцюги, але не настільки стабільні й довгі, як у Карбону;

- існування сполук з простими та кратними зв'язками. Можливість утворення подвійного чи потрійного зв'язку в молекулах збільшує число можливих органічних речовин та урізноманітнює класи сполук;

- існування ізомерів. Чим більше атомів (однакових чи різних) міститься в молекулі, тим більше існує можливих комбінацій їх сполучення. Так, не всі ізомери можуть існувати тривалий час, і не всі вони матимуть цінність для людини. Але ізомерія — дуже суттєвий чинник, що сприяє урізноманітненню й збільшенню числа органічних сполук;

- існування сполук з різними характеристичними групами. Характеристичні групи можуть утворювати атоми майже будь-яких хімічних елементів, навіть металічних, що зумовлює існування величезного числа класів органічних сполук, значно більшого, ніж вивчають у школі;

- хімічні реакції в живих організмах. На перший погляд здається, що в живих організмах сполук не так уже й багато (білки, вуглеводи тощо). Але це не так. Наприклад, лише білків існує велика кількість різновидів: майже 20 амінокислот можуть утворювати поліпептидні ланцюги різної довжини, з різним амінокислотним складом, різною їх послідовністю. Це також стосується інших органічних сполук у живих організмах. Отже, число органічних сполук може бути майже нескінченним, і навіть передбачити це число неможливо. Можна

тільки сказати, що, за даними хімічної реферативної служби (CAS), на початок 2018 року зареєстровано понад 110 млн органічних сполук і кожного дня синтезують нові.

Взаємозв'язок між класами органічних сполук Ви вже вивчили, які взаємозв'язки існують між вуглеводнями. Ці взаємозв'язки ґрунтуються на способах взаємоперетворень вуглеводнів різних гомологічних рядів. За цим принципом також можна виявити взаємозв'язки між класами органічних сполук. Певна річ, класів сполук існує дуже багато, і взаємозв'язки між ними дуже різноманітні, але для вивчених вами класів сполук схему їх взаємозв'язків можна зобразити так:

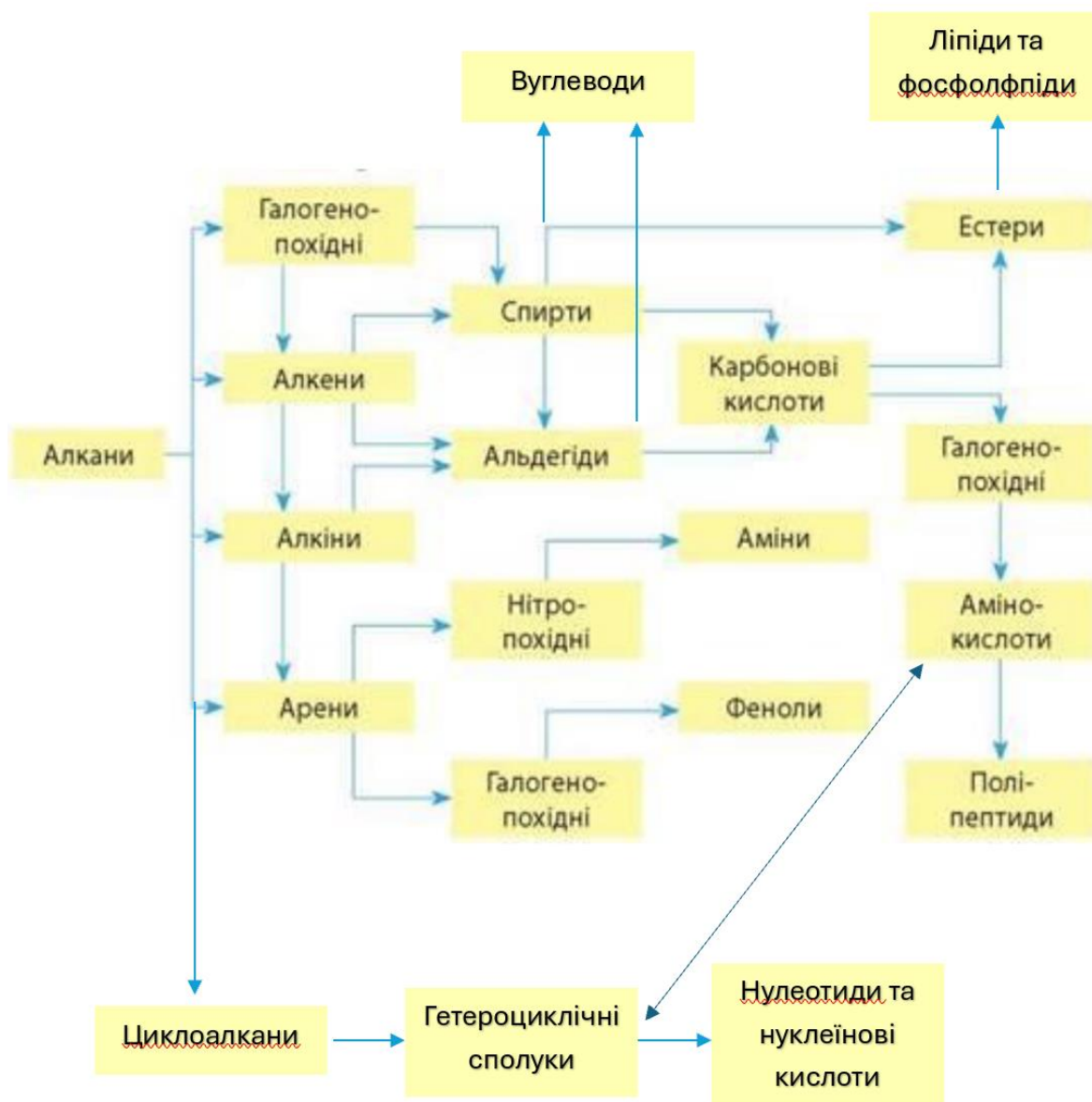

Ґрунтуючись на знаннях про взаємозв'язки між різними класами сполук, про їхні властивості та методи добування, можна спланувати й здійснити майже будь-які перетворення. Цим користуються хіміки-органіки для синтезу нових, ще невідомих сполук. Наприклад, враховуючи наведену схему можна виявити такі генетичні зв'язки між класами органічних сполук:

А) Алкан → галогеноалкан → спирт → альдегід → карбонова кислота → естер.

Б) Алкан → алкін → алкен → спирт → альдегід → карбонова кислота → галогенопохідна карбонової кислоти → амінокислота → естер → амінокислота → поліпептид.

В) Проста речовина → карбід → алкін → альдегід → спирт → естер.

Склад біоорганічних сполук

Будь-яка органічна речовина є сполукою Карбону. Найпростішими за якісним складом є вуглеводні; це сполуки Карбону з Гідрогеном. Оксигеновмісні органічні сполуки — спирти, альдегіди, карбонові кислоти, вуглеводи, жири — утворені трьома елементами. Їхні молекули, крім атомів Карбону і Гідрогену, містять атоми Оксигену. Аміни — сполуки Карбону, Гідрогену і Нітрогену, а в молекулах амінокислот і білків є ще й атоми Оксигену. Вуглеводні називають родоначальниками органічних сполук. Якщо атом Гідрогену в молекулі вуглеводню замінити на характеристичну групу атомів — гідроксильну, альдегідну, карбоксильну чи аміногрупу, отримаємо молекулу спирту, альдегіду, карбонової кислоти або аміну:

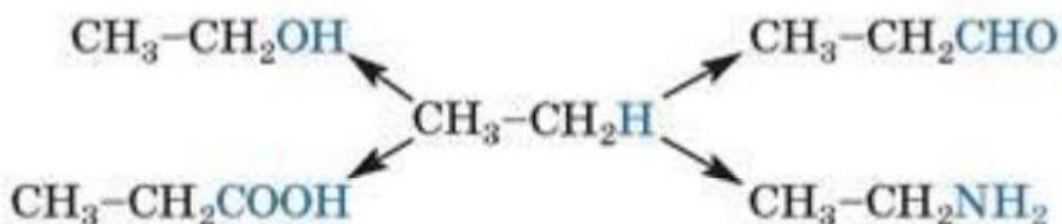

Можливі заміни кількох атомів Гідрогену на таку саму кількість характеристичних груп. Назвіть насичений вуглеводень, від якого походить гліцерол. Зіставте молекули обох сполук за складом. Органічні сполуки поділяють на класи. Кожний клас сполук складається з гомологічних рядів. Гомологічний ряд об'єднує велику групу речовин однакового якісного складу, молекули яких різняться на одну або більше груп CH_2 . Серед вуглеводнів виокремлюють гомологічний ряд метану, гомологічний ряд етену та ін. Приклади сполук, що започатковують гомологічний ряд етину:

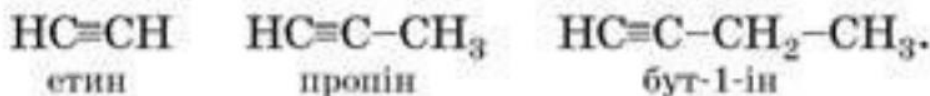

Існують речовини, молекули яких мають однаковий якісний і кількісний склад, але різну будову. Ви знаєте, що ці сполуки називають ізомерами. У молекулах ізомерів, що є насиченими вуглеводнями, атоми Карбону сполучені в різній послідовності:

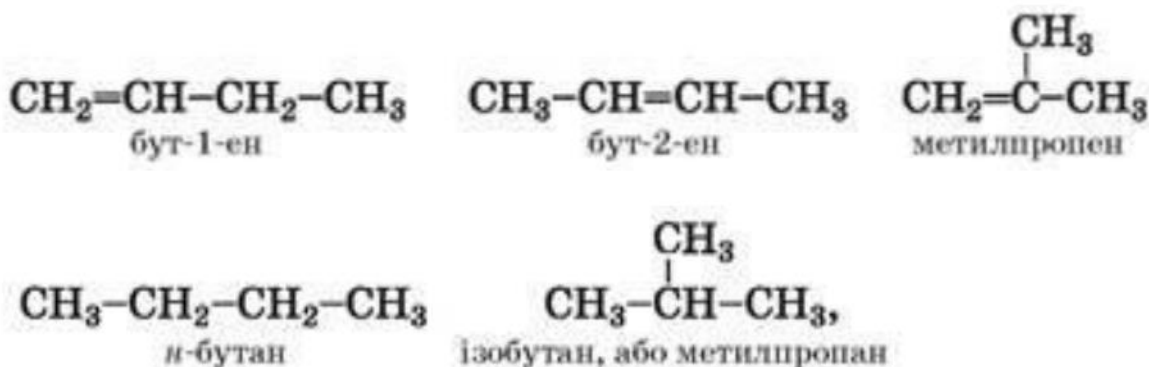

Молекули ненасичених вуглеводнів можуть різнитися ще й положенням кратного зв'язку:

Кількість ізомерів серед оксигеновмісних та нітрогеновмісних органічних сполук зростає через можливості різного розміщення характеристичних груп у молекулах. Зобразіть структурні формули молекул ізомерних пропанолів. Викладене підтверджує, що у світі органічних сполук існують взаємозв'язки, які ґрунтуються на походженні сполук різних класів від вуглеводнів. Ці зв'язки також виявляються між сполуками кожного класу — гомологами, ізомерами.

Ланцюжки перетворень – схематичне зображення послідовності хімічних реакцій, які дозволяють від одних речовин переходити до інших.

Наприклад, схема перетворення етилового спирту в організмі людини.

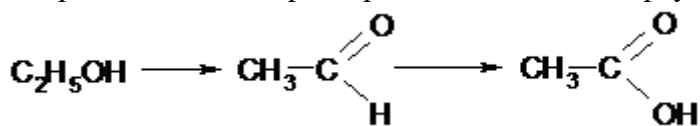

Приклади рішення завдань

Завдання 1.

Встановіть послідовність реакцій, яка веде від простого алкану до гетероциклическої сполуки. Запишіть усі проміжні продукти і реакційні умови. Вихідна сполука: етан (C_2H_6). Цільова сполука: пірол (гетероцикл, $\text{C}_4\text{H}_5\text{N}$)

Розв'язання:

Крок 1: Окислення етану до етилового спирту

- Реакція: Етан + $\text{O}_2 \rightarrow$ Етанол ($\text{C}_2\text{H}_5\text{OH}$)
- Умови: окислення у присутності каталізатора, наприклад, при нагріванні.

Крок 2: Окислення етилового спирту до ацетальдегіду

- Реакція: Етанол + $[\text{O}] \rightarrow$ Ацетальдегід ($\text{C}_2\text{H}_4\text{O}$)
- Умови: використання м'якого окисника, наприклад, РСС (піридиній хлорохромат).

Крок 3: Окислення ацетальдегіду до оцтової кислоти

- Реакція: Ацетальдегід + $[\text{O}] \rightarrow$ Оцтова кислота (CH_3COOH)
- Умови: окислення за допомогою $\text{K}_2\text{Cr}_2\text{O}_7$ у кислому середовищі.

Крок 4: Декарбосилування оцтової кислоти до метану

- Реакція: Оцтова кислота \rightarrow Метан (CH_4) + CO_2
- Умови: нагрівання у присутності каталізатора.

Крок 5: Галогенування метану до хлорометану

- Реакція: Метан + $\text{Cl}_2 \rightarrow$ Хлорометан (CH_3Cl)
- Умови: освітлення ультрафіолетовим світлом.

Крок 6: Реакція хлорометану з аміаком до метиламіну

- Реакція: Хлорометан + $\text{NH}_3 \rightarrow$ Метиламін (CH_3NH_2)
- Умови: проведення реакції при низькій температурі з надлишком амоніаку.

Крок 7: Формування ацетилену з метиламіну через дегідрогенізацію

- Реакція: Метиламін \rightarrow Ацетилен (C_2H_2) + NH_3
- Умови: нагрівання в присутності каталізатора.

Крок 8: Взаємодія ацетилену з аміаком для утворення піролу

- Реакція: Ацетилен + $\text{NH}_3 \rightarrow$ Пірол ($\text{C}_4\text{H}_5\text{N}$)
- Умови: проведення реакції при високій температурі.

Завдання для самостійного тренування до теми

1. Установіть послідовність утворення сполук під час синтезу аміноетанової кислоти. Запишіть хімічні реакції до кожної стадії. Дайте назву всій сполукам, що прийняли участь в реакціях

- А. ClCH_2COOH
- Б. CH_3CHO
- В. CH_3COOH
- Г. $\text{CH}_3\text{CH}_2\text{OH}$

2. Установіть послідовність утворення сполук під час синтезу фенолу.

- А. C_2H_2
- Б. C_6H_6
- В. CH_4
- Г. $\text{C}_6\text{H}_5\text{Cl}$

3. Установіть послідовність хімічних формул речовин у ланцюжку перетворень дисахариду на альдегід. Запишіть хімічні реакції до кожної стадії. Дайте назву всій сполукам, що прийняли участь в реакціях

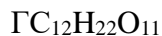
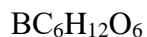
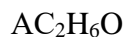

4. Здійсніть ланцюг перетворень.

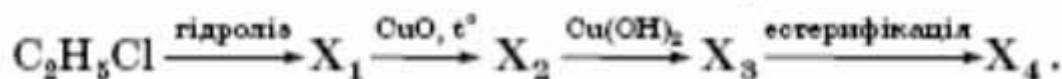

Установіть послідовність речовин у ланцюжку перетворень спирту на сіль.

А. етаналь

Б. етанова кислота

В. етанол

Г. натрій етаноат

Установіть послідовність типів реакцій для здійснення перетворень:

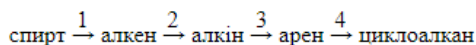

А гідрування

Б дегідратація

В дегідрування

Г тримеризація

Визначте речовину «Х», що відповідає схемі перетворень

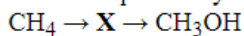

А дихлорметан

Б хлорметан

В трихлорметан

Г тетрахлорметан

Розташуйте речовини за зростанням кількості гідроксильних груп, що входять до складу їхніх молекул.

А фенол

Б крохмаль

В гліцерол

Г сорбіт

Установіть відповідність між реагентами та типом хімічної реакції.

Реагенти

1 етан і бром (за освітлення)

2 етин і водень хлорид (за наявності каталізатора)

3 бромоетан і спиртовий розчин калій гідроксиду

4 етаналь і купрум (II) гідроксид

Тип хімічної реакції

А приєднання

Б окиснення

В заміщення

Г ізомеризації

Д відщеплення

Речовина **X** у схемі перетворень є

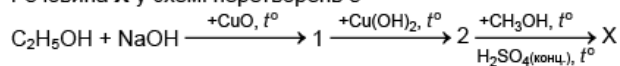

- A** карбоною кислотою
- Б** альдегідом
- В** естером
- Г** етером

Визначте речовину **X** у схемі перетворень

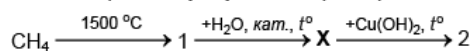

- A** етаналь
- Б** етанол
- В** етиленгліколь
- Г** етанова кислота

Установіть відповідність між хімічною реакцією та одним з її продуктів.

Хімічна реакція

Продукт хімічної реакції

- | | |
|--|--------------------------|
| 1 гідратація ацетилену | A фенол |
| 2 міжмолекулярна дегідратація етанолу | Б етаналь |
| 3 гідроліз хлоробензолу | В діетиловий етер |
| 4 відновлення нітробензену | Г етиленгліколь |
| | Д анілін |

Установіть відповідність між хімічною реакцією та природою її продукту.

Хімічна реакція

Природа продукту хімічної реакції

- | | |
|-----------------------------|--------------------------------------|
| 1 гідрування пропену | A ароматичний вуглеводень |
| 2 тримеризація етину | Б насичений вуглеводень |
| 3 гідратація етину | В двоатомний насичений спирт |
| 4 гідратація етену | Г одноатомний насичений спирт |
| | Д альдегід |

Укажіть формулу речовини **X** у схемі перетворень

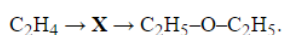

- A** C_2H_6
- Б** $\text{C}_2\text{H}_5\text{OH}$
- В** CH_3CHO
- Г** $\begin{array}{c} \text{CH}_2\text{--CH}_2 \\ | \quad | \\ \text{OH} \quad \text{OH} \end{array}$

Визначте формулу речовини X у схемі перетворень

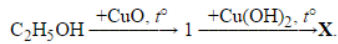

- А** CO₂
- Б** HCOOH
- В** CH₃COOH
- Г** CH₃OCH₃

Укажіть назву речовини X у схемі перетворень

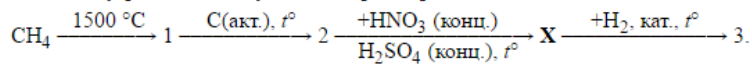

- А** гліцин
- Б** нітробензен
- В** етиламін
- Г** метилбензен

Установіть відповідність між схемою та типом хімічної реакції.

Схема хімічної реакції

Тип хімічної реакції

- | | |
|--|-------------------------------|
| 1 $(C_6H_{10}O_5)_n + H_2O \rightarrow C_6H_{12}O_6$ | А дегідрування |
| 2 $C_{17}H_{33}COOH + H_2 \rightarrow C_{17}H_{35}COOH$ | Б часткового окиснення |
| 3 $C_2H_5OH \rightarrow C_2H_4 + H_2O$ | В дегідратації |
| 4 $C_2H_5OH \rightarrow CH_3CHO$ | Г гідрування |
| | Д гідролізу |

Укажіть природу речовини X у ланцюжку перетворень

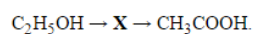

- А** альдегід
- Б** галогеноалкан
- В** етер
- Г** алкен

Установіть послідовність хімічних формул у ланцюжку перетворень алкану на спирт.

- А** CH₄
- Б** C₂H₂
- В** C₂H₅OH
- Г** C₂H₄

Установіть послідовність хімічних формул речовин у ланцюжку перетворень моносахариду на алкан.

A C₂H₅OH

Б C₂H₆

В C₂H₄

Г C₆H₁₂O₆

Укажіть хімічну формулу органічної сполуки «X₄» у схемі перетворень

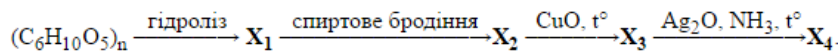

A CH₃COOH

Б HCOOH

В CH₃OH

Г C₃H₈O₃

Установіть відповідність між хімічною реакцією та одним з її продуктів.

Хімічна реакція

Продукт хімічної реакції

1 міжмолекулярна дегідратація метанолу

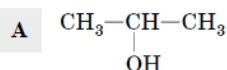

2 лужний гідроліз 2-бромпропану

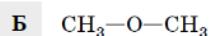

3 термічне розкладання метану

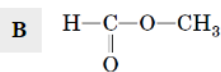

4 часткове окиснення етанолу

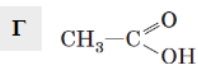

Установіть відповідність між схемою перетворення та типом хімічної реакції.

Схема перетворення

Тип хімічної реакції

1 етанол → етен

A заміщення

2 пропен → пропан

Б приєднання

3 бензен → хлоробензен

В ізомеризації

4 пентан → 2-метилбутан

Г відщеплення

Д повного окиснення

Визначте формулу кінцевого продукту перетворень

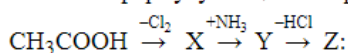

A Cl-CH₂-COOH;

Б HO-CH₂-COOH;

В HCl · H₂N-CH₂-COOH;

Г H₂N-CH₂-COOH.

Матеріали контролю для заключного етапу заняття.

Запитання для перевірки кінцевого рівня знань:

1. Багатоманітність біоорганічних сполук.
2. Склад біоорганічних сполук.
3. Приклади рішення завдань на послідовність хімічних реакцій.
4. Встановлення відповідності між реагентами та типами хімічних реакцій.

Література:

Основна:

1. Біологічна і біоорганічна хімія: У 2 кн. Кн. 2: Біологічна хімія: Підручник для мед. ВНЗ IV р.а. 2-ге вид., випр. Затверджено МОН / За ред. Ю.І. Губського, І.В. Ніженковської. К., 2017. 544 с.
2. Біологічна і біоорганічна хімія: У 2 кн. Кн. 1: Біоорганічна хімія: Підручник для мед. ВНЗ IV р.а. 2-ге вид., випр. Затверджено МОН / За ред. Б.С. Зіменковського, І.В. Ніженковської. К., 2017. 272 с.
3. Гонський Я.І., Максимчук Т.П., Біохімія людини. Підручник. Тернопіль: Укрмедкнига, 2020. 736 с.

Додаткова:

1. Біологічна хімія: підручник / О.Я. Складаров, Н.В. Фартушок, Т.І. Бондарчук. Тернопіль: ТДМУ, 2020. 706 с.
2. William Marshall, Marta Lapsley, Andrew Day, Kate Shipman. Clinical Chemistry. Elsevier, 2020. 432 p.
3. Medical Biochemistry/ Baynes J., Dominiczak M.. Saunders, Elsevier, 2018 712 p.
4. Lippincott Illustrated Reviews: Biochemistry/Ferrier D. Philadelphia :Wolters Kluwer, 2017. 560 p.

Електронні інформаційні ресурси:

1. <https://info.odmu.edu.ua/chair/biology/>
2. <http://libblog.odmu.edu.ua/>
3. <https://moodle.odmu.edu.ua/login/index.php>

Практичне заняття № 14

Тема: Загальна характеристика, властивості ферментів. Білкова природа ферментів. Активний, алостеричний центри ферментів. Регуляція активності ферментів. Активатори та інгібітори ферментів. Коферменти, їх роль у каталізі. Коферментні функції вітамінів. Міжнародна класифікація і номенклатура ферментів. Проферменти. Активація проферментів, роль в метаболізмі.

Мета: Вивчення базових лабораторних методів визначення структури ферментів

Основні поняття: ферменти, амінокислоти, пептидні, складно-ефірні, глікозидні зв'язки, гідроліз, перетравлюванні їжі

Обладнання: Лабораторія кафедри

План:

1. Організаційні заходи (привітання, перевірка присутніх, повідомлення теми, мети заняття, мотивація здобувачів вищої освіти щодо вивчення теми).
2. Контроль опорного рівня знань.

Здобувач повинен знати:

–хімічну природу ферментів, їх будову, біологічну роль та основні властивості білків як біокаталізаторів;

- типи хімічних реакцій, які закладені в основу Міжнародної класифікації ферментів і принципи їх номенклатури;
- характеристику окремих класів ферментів і дати приклади по кожному класу ферментів;
- значення чотирьохзначних шифрів ферментів;
- специфічність та види специфічності ферментів;
- роль активного та алостеричного центрів у дії ферментів;
- принципи регуляції активності ферментів;
- механізм дії активаторів та інгібіторів на активність ферментів (на прикладі амілази слини);
- діагностичне значення визначення активності амілази в сечі (при панкреатитах).

Здобувач повинен вміти:

- визначити хімічну природу ферментів за допомогою реакцій на білки та амінокислоти
- визначити активність амілази (діастази) в біологічних рідинах (слини та сечі) в присутності активаторів та інгібіторів;
- простежити та оцінити дію активаторів та інгібіторів амілази.

Питання для перевірки базових знань за темою заняття:

- Етапи розвитку вчення про ферменти
- Роль вітчизняних вчених у ферментології
- Хімічна природа ферментів
- Докази хімічної структури ферментів
- Типи зв'язку у структурі білків
- Рівні структури у молекулах білків
- Принципи виявлення білку у розчинах
- Які основні типи хімічних реакцій відомі вам з курсу біоорганічної хімії
- Для яких сполук характерні пептидні, складно-ефірні, глікозидні зв'язки
- Хімізм біуретової реакції
- Принцип реакції Фоля
- Від чого залежить швидкість хімічних реакцій
- Фактори, які впливають на швидкість ферментативної реакції
- Енергія активації хімічних реакцій
- Механізм прискорення ферментами хімічних реакцій

3. Формування професійних вмінь, навичок.

3.1 Демонстраційно-практична робота «Виявлення структури ферменту за допомогою біуретової реакції».

Рекомендації щодо виконання завдань.

Принцип методу: відкриття пептидних зв'язків у білках та пептидах. Ці речовини у лужному середовищі утворюють з сульфатом міді комплекс, що має червоно-фіолетове забарвлення.

Хід роботи: В пробірку наливають 0,5 мл досліджуваного розчину, додають 0,5 мл 10% розчину NaOH і 1-2 краплі 1% розчину CuSO₄ і перемішують. За наявності білку з'являється червоно-фіолетове забарвлення.

Висновок: поява червоно-фіолетового забарвлення свідчить про наявність пептидних зв'язків у молекулі ферменту, тобто про його білкову природу.

Вимоги до результатів роботи.

Отримані данні та розрахунки занести до робочого зошиту.

Зробити медико-біологічні висновки.

3.2 Демонстраційно-практична робота «Реакція Фоля на сірковмісні амінокислоти».

Рекомендації щодо виконання завдань.

Принцип методу: при кип'ятінні з лугами сірка, що відщеплюється від сірковмісних амінокислот, утворює сульфід натрію, який з ацетатом свинцю дає темний осад сульфиду свинцю.

Хід роботи: До 0,5 мл досліджуваного розчину додають 5-6 крапель 30% розчину NaOH і 1-2 краплі ацетату свинцю. Вміст пробірки кип'ятять. При позитивній реакції на сірку рідина у пробірці темніє.

Висновок: у структурі ферменту є сірковмісні амінокислоти.

Вимоги до результатів роботи.

Отримані данні та розрахунки занести до робочого зошиту.

Зробити медико-біологічні висновки.

3.3 Демонстраційно-практична робота «Визначення активності амілази слини в присутності активатора та інгібітора».

Рекомендації щодо виконання завдань.

Принцип методу: амілазну активність слини та сечі визначають кількістю субстрату (крохмалю), розщепленого 1мл слини чи сечі за встановлений проміжок часу (30 хвилин), і ґрунтується на знаходженні максимального розчинення при якому досліджувана рідина, що розщеплює крохмаль до стадії червоного забарвлення з йодом (утворення еритродекстринів). Хлористий натрій прискорює розчеплення крохмалю під дією амілази. Сірчанокисла мідь сповільнює дію амілази. В нормі у сечі людини міститься мало амілази. Кількість амілази в сечі підвищується при панкреатитах, паротитах, орхітах.

Хід роботи:

а) Приготування ряду розведень слини. Приготуйте три ряди пробірок по 10 у кожному. До всіх пробірок налейте із бюретки по 1 мл дистильованої води. В пробірки під №1 додайте по 1 мл слини, розведеної у 10 разів. Перемішайте рідину. З отриманого розчину слини 1 мл перенести в пробірку №2. Перемішайте. Із пробірок під №2 перенесіть по 1 мл рідини в пробірку під № 3 та ін. Із пробірок під № 10 по 1 мл рідини вилити. Одержали 3 ряди пробірок із розведеною слиною, в кожній наступній пробірці концентрація ферменту в 2 рази менша, ніж у попередній.

б) Додавання активатора та інгібітору. Додайте у 10 пробірок I-го ряду 1 мл води. Цей ряд буде контролем, з ним порівнюють активність амілази в присутності активатора та інгібітору. В II-й ряд пробірок додати по 1 мл. 0,85% розчину NaCl, який є активатором амілази. В III-й ряд пробірок додати по 1 мл розчину CuSO₄, яка інгібує дію амілази.

в) Приготування фермент-субстратної суміші. Налити в усі пробірки по 2 мл розчину крохмалю та швидко перемішати. Починати з 10 пробірки, тобто з самого більшого розведення слини, де сама найменша концентрація ферменту.

г) Інкубація. Помістити всі 30 пробірок на 30 хвилин на водяну баню при 37°C. Додати в кожна пробірку по 2 краплі йоду (розчину Люголя), перемішати і спостерігати гаму кольору від жовтого до синього.

Висновок: В пробірці, де рідина синього кольору, розчеплення крохмалю не відбулося. Достатнє розчеплення відбувається, наприклад, в пробірці №5, де слина розведена у 320 разів, тобто 1/320 мл слини розщеплює 2 мл 0,1% розчину крохмалю, а 1 мл нерозведеної слини розщеплює – X мл крохмалю.

$$X = 320 \cdot \frac{2}{1} = 640 \text{ од.}$$

Це зображується так:

$$A \text{ (амілазна активність)} = \frac{37^0}{30^n} = 640 \text{ од.}$$

Вимоги до результатів роботи.

Отримані данні та розрахунки занести до робочого зошиту.

Зробити медико-біологічні висновки.

3.4 Демонстраційно-практична робота «Визначення амілазної активності сечі».

Рекомендації щодо виконання завдань.

Принципи методу – амілазну активність слини та сечі визначають кількістю субстрату (крохмалю), розщепленого 1мл слини чи сечі за вставлений проміжок часу (30 хвилин), і ґрунтується на знаходженні максимального розчинення при якому досліджувана рідина, що розщеплює крохмаль до стадії червоного забарвлення з йодом (утворення еритродекстринів). Хлористий натрій прискорює розщеплення крохмалю під дією амілази. Сірчанокисла мідь сповільнює дію амілази. В нормі у сечі людини міститься мало амілази. Кількість амілази в сечі підвищується при панкреатитах, паротитах, орхітах.

Хід роботи:

а) Приготування ряду розведень сечі. Сеча значно бідніша на амілазну активність, ніж слина. У зв'язку з цим взяти декілька (5-6) пронумерованих пробірок, в кожену налити з бюретки по 1 мл. 0,85% розчину хлористого натру, потім додати в першу пробірку 1 мл сечі, перемішати і 1 мл суміші перенести в пробірку №2 і т.д. З останньої пробірки 1 мл суміші вилити. Отримують розведення сечі в геометричній прогресії.

б) Приготування фермент-субстратної суміші. В кожену пробірку налити по 1 мл розчину крохмалю, перемішати, поставити на 15 хвилин на водяну баню при 45°C. Наступні операції та розрахунки ведуть як і при роботі з слинею. Сеча здорових людей містить у нормі

$$D (\text{діастаза}) = \frac{45^*}{15''} = 16 - 64 \text{ од.}$$

Висновки:

Амілаза гідролізує 1,4-глікозидні зв'язки у крохмалі, утворюючи еритро- та ахродекстрини, які не дають з йодом синього забарвлення.

Розчин NaCl є активатором амілази, розчин CuSO₄ – інгібітор амілази.

Підвищення активності амілази у крові та сечі свідчить про запальні ураження залоз, що продукують амілазу (слинних, статевих, підшлункової).

Вимоги до результатів роботи.

Отримані данні та розрахунки занести до робочого зошиту.

Зробити медико-біологічні висновки.

Матеріали контролю для заключного етапу заняття.

Запитання для перевірки кінцевого рівня знань:

- Спільне і розбіжне у будові простих і складних ферментів
- Хімічна природа кофактору, апоферменту, холоферменту
- Активатори ферментів
- Інгібітори ферментів. Оборотно і необоротно інгібірування
- Алостеричні центри ферментів
- Природа алостеричних ефекторів
- Шляхи визначення активності ферментів
- Одиниці активності ферментів
- Структура активного центру ферментів
- Хімізм визначення активності амілази у біологічних рідинах

Тестові завдання.

1 Що таке ферменти?

а) неорганічні каталізатори клітин

в) органічні сполуки, які можуть збуджувати нові реакції

- c) інгібітори хімічних реакцій
- +d) біологічні каталізатори білкової природи
- e) субстрати реакцій

2 Що таке каталіз?

- a) гальмування швидкості хімічних реакцій
- в) прискорення хімічних реакцій всупереч законам термодинаміки
- +с) зміна швидкості хімічних реакцій під впливом каталізаторів
- d) здатність ферментів ініціювати реакції всупереч законам термодинаміки
- e) протікання хімічної реакції без ферменту

3 Чим обумовлена висока специфічність ферментів?

- +a) унікальною структурою апоферменту
- в) унікальною структурою коферменту
- c) конформаційною і електростатичною комплементарністю між субстратом і ферментом
- d) конформаційною і електростатичною комплементарністю між коферментом і апоферментом
- e) унікальною структурою кофактору

4 Що таке абсолютна специфічність ферменту?

- +a) здатність каталізувати перетворення лише одного субстрату
- в) здатність каталізувати розрив одного певного зв'язку
- c) здатність каталізувати перетворення однієї певної групи субстратів
- d) здатність каталізувати перетворення всіх субстратів
- e) здатність каталізувати перетворення загальної групи стереоізомерів

5 Що таке відносна специфічність ферментів?

- a) здатність каталізувати перетворення певної однієї групи субстратів
- в) здатність каталізувати перетворення лише одного субстрату
- +с) здатність каталізувати перетворення групи субстратів з певним типом зв'язків,
- d) здатність каталізувати перетворення загальної групи стереоізомерів
- e) зниження активності ферментів

6 Що таке апофермент?

- a) вітаміни
- +в) білкова частина складних ферментів
- c) гормони
- d) кофактори ферментів
- e) нуклеотиди

7 Що таке простетична група двокомпонентного ферменту?

- a) небілкова частина ферменту, що легко дисоціює із комплексу з апоферментом
- в) вітаміни
- c) білкова частина ферменту
- +d) небілкова частина ферменту, що міцно (ковалентно) пов'язана з апоферментом
- e) гормони

8 Які основні функції апоферменту?

- a) підсилює каталітичну активність небілкової частини ферменту
- +в) визначає специфічність дії ферментів
- c) бере участь в акті каталізу та стабілізує фермент
- d) відповідає за зв'язок між коферментом і субстратом
- e) безпосередньо контактує із субстратом

9 Що таке активний центр ферменту?

- a) активна область небілкової частини ферменту
- +в) частина молекули ферменту, на якій відбувається перетворення субстрату
- c) унікальна комбінація активних ділянок апо- і коферменту
- d) ділянка апоферменту, що відповідає за контакт із субстратом

е) ділянка коферменту

10 Яка температура є оптимальною для дії більшості ферментів?

а) 28-32 °С

+в) 37-43 °С

с) 45-50 °С

д) 50-60 °С

е) 90-100 °С

11 Яке оптимальне значення рН для дії пепсину?

а) рН 4,5-5,0

в) рН 6,8-7,0

с) рН 7,5-8,5

+д) рН 1,5-2,5

е) рН 9,3 10,5

12 Який критерій покладений в основу класифікації ферментів?

а) хімічна природа ферментів

в) хімічна природа субстратів

+с) тип реакції, що каталізується

д) тип хімічного зв'язку, за якого здійснюється ферментативна реакція

е) хімічна природа інгібіторів

13 На скільки класів діляться ферменти?

а) на чотири

+в) на шість

с) на дванадцять

д) на два

е) на дев'ять

14 Які реакції каталізують оксидоредуктази?

а) переносу угруповань, радикалів і т.п.

в) дегідратації

+с) окислювально-відновні

д) ізомеризації

е) синтезу

15 Які ферменти належать до другого класу?

а) альдолаза, амінотрансфераза, ліпаза

+в) амінотрансфераза, фосфотрансфераза, КоА-трансфераза

с) пепсин, трипсин, карбоангідраза

д) аспартат-декарбоксилаза, АТФ-аза, фумаратгідратаза

е) гексокіназа, пепсин, піруватдекарбоксилаза

16 Як розділяють ферменти за сучасною класифікацією та номенклатурою?

+а) на класи, підкласи, підпідкласи, де кожний фермент має порядковий номер

в) на класи та підкласи, де кожний фермент має порядковий номер

с) на групи та підгрупи, де кожний фермент має порядковий номер

д) на типи та підтипи, де кожний фермент має порядковий номер

е) тільки на підкласи

4. Підбиття підсумків.

5. Список рекомендованої літератури (основна, додаткова, електронні інформаційні ресурси):

Основна:

1. Біологічна і біоорганічна хімія: У 2 кн. Кн. 2: Біологічна хімія: Підручник для мед. ВНЗ IV р.а. 2-ге вид., випр. Затверджено МОН / За ред. Ю.І. Губського, І.В. Ніженковської. К., 2017. 544 с.

2. Біологічна і біоорганічна хімія: У 2 кн. Кн. 1: Біоорганічна хімія: Підручник для мед. ВНЗ IV р.а. 2-ге вид., випр. Затверджено МОН / За ред. Б.С. Зіменковського, І.В. Ніженковської. К., 2017. 272 с.

3. Гонський Я.І., Максимчук Т.П., Біохімія людини. Підручник. Тернопіль: Укрмедкнига, 2020. 736 с.

Додаткова:

1. Біологічна хімія: підручник / О.Я. Склярів, Н.В. Фартушок, Т.І. Бондарчук. Тернопіль: ТДМУ, 2020. 706 с.

2. William Marshall, Marta Lapsley, Andrew Day, Kate Shipman. Clinical Chemistry. Elsevier, 2020. 432 p.

3. Medical Biochemistry/ Baynes J., Dominiczak M.. Saunders, Elsevier, 2018 712 p.

4. Lippincott Illustrated Reviews: Biochemistry/Ferrier D. Philadelphia :Wolters Kluwer, 2017. 560 p.

Електронні інформаційні ресурси:

1. <https://info.odmu.edu.ua/chair/biology/>

2. <http://libblog.odmu.edu.ua/>

3. <https://moodle.odmu.edu.ua/login/index.php>

Практичне заняття № 15

Тема: Основні теорії біокаталізу. Кінетика каталізу. Методи якісного та кількісного визначення ферментів. Внутриклітинна локалізація ферментів. Використання ферментів у клініці (основи медичної ензимології). Ензимодіагностика, ензимотерапія. Ензимопатії.

Мета: Вивчення основ теорії біокаталізу, кінетики ферментативних реакцій та використання цих даних в медичній ензимології

Основні поняття: біокаталіз, константа дисоціації, константа Міхаеліса-Ментен, залежність швидкості ферментативної реакції від концентрації субстрату, ізоферменти, ензимодіагностика, ензимотерапія, спадкові ензимопатії

Обладнання: Лабораторія кафедри

План:

1. Організаційні заходи (привітання, перевірка присутніх, повідомлення теми, мети заняття, мотивація здобувачів вищої освіти щодо вивчення теми).

2. Контроль опорного рівня знань.

Здобувач повинен знати:

- клітинну організацію та взаємозв'язок дії ферментів;
- особливості дії окремих форм ферментів і їх значення в тканинному метаболізмі;
- роль ізоферментних спектрів у метаболізмі і їх значення у ензимодіагностиці;
- основи ензимодіагностики та ензимотерапії;
- ферментні системи, що ушкоджуються при найбільш розповсюджених ферментопатіях.

Здобувач повинен вміти:

- методом центрифугування виділяти органели клітин та компоненти крові;
- зробити припущення про можливу патологію на основі аналізу активності ферментів.

Питання для перевірки базових знань за темою заняття:

- Клітинна організація ферментів;
- Роль мембран у біокаталізі;
- Ензимодіагности і її роль у медичній практиці;
- Ензимотерапія і її значення у медицині;
- Ізоферменти, їх значення у біокаталізі;
- Органна специфічність ізоферментів ЛДГ;
- Принцип виявлення ізоферментів ЛДГ.

3. Формування професійних вмінь, навичок.

3.1 Оцінка ензімограм крові здорових та при захворюваннях серцево-судинної системи, печінки.

Рекомендації щодо виконання завдань.

Принцип методу: Внаслідок розбіжностей у первинній структурі апоферменту, ізоферменти мають різну спорідненість до субстрату і різні фізико-хімічні властивості, зокрема, рухливість в електричному полі. Тому методом електрофорезу в агаровому або поліакриламідному гелі їх розділяють, інкубують у субстратно-коферментній суміші, а потім фарбують, використовуючи спеціальні барвники.

Хід роботи: На стрічку поліакриламідного гелю наносять 0,01 мл біологічної рідини (сироватки крові, гомогенату), Поміщають гель у електричне поле на 2 год, а потім інкубують у суміші, що містить буфер, субстрат, кофермент, феназинметасульфат та нітросиній тетразолій. Після інкубації електрофореграму піддають денситометрії.

Ізоферментний спектр ЛДГ скелетних м'язів	
Ізоферментний спектр ЛДГ міокарду	
Ізоферментний спектр ЛДГ сироватки крові при ураженнях печінки	
Ізоферментний спектр ЛДГ сироватки крові при інфаркті міокарда	

Висновок: Ізоферментний спектр ЛДГ скелетних м'язів і міокарду суттєво відрізняється: у міокарді превалюють ЛДГ1 і ЛДГ2, що функціонують в аеробних умовах, у скелетних м'язах ЛДГ5 і ЛДГ4, що функціонують в анаеробних умовах. При ураженнях різних органів у кров виходять ізоферменти ЛДГ, які превалюють в ураженій тканині, внаслідок порушення проникності плазматичних мембран.

Вимоги до результатів роботи.

Отримані данні занести до робочого зошиту.

Зробити медико-біологічні висновки.

3.2 Демонстраційно-практична робота «Спостереження кінетики дії ліпази на жир молока. Вплив жовчі на активність ліпази».

Рекомендації щодо виконання завдань.

Принцип методу: Швидкість ферментативної реакції можна визначити по кількості субстрату, розщепленого за одиницю часу. Для вивчення кінетики реакції в окремих порціях фермент-субстратної суміші, яка містить жир і ліпазу, визначають кількість утворених кислот через означення проміж часу. Результати визначення виражають графічно. Графік показує, що

гідроліз жиру у перше 15 хвилин інкубації протікає швидко, потім та в кінці зовсім припиняється. Такий хід процесу обумовлений постійним зменшенням кількості субстрату і збільшенням продуктів розщеплення. При додаванні у пробу жовчі ліпаза активується, а гідроліз жиру протікає з більшою швидкістю.

Хід роботи:

а) Приготування фермент-субстратної суміші. У 2-х хімічних стаканчика по 50 мл відмірити по 10 мл прокип'яченого розведеного молока 1: 10 та по 1 мл витяжки з підшлункової залози, яка містить ліпазу. В одну із склянок додати 1 мл води, у другу жовчі. Рідину в склянках перемішати. Із кожної склянки відібрати 2 мл суміші перенести в колби на 50 мл, додати по 1-2 каплі розчину фенолфталеїну, відтитрувати 0,01 н розчином до слабо-рожевого кольору. Відмітити об'єм (мл). Записати в таблицю.

б) Інкубація з відбором проб 15-30-45 хвилин. Залишену в склянці суміш помістити на водяну баню при температурі 37⁰ С. Через кожні 15 хв. відбирати по 2 мл суміші і титрувати 0,01 Н. розчином NaOH. Час титрування та кількість лугу записати в таблицю.

в) Графічне зображення гідролізу жиру. З отриманих даних визначення кількості лугу нейтралізованого кислотами, що утворилися із молока на різних етапах інкубації, побудувати графік, відкласти на осі абсцис час інкубації. в хв. (15-45) на осі ординат-об'єм лугу (мл) кожної проби.

Час інкубації (хв.)	Об'єм лугу, витрачений на титрування (мл)	
	Проба без жовчі	Проба із жовчу
0		
15		
30		
45		

Медико-біологічна оцінка отриманих результатів.

В пробі з жовчю гідроліз жиру протікає швидше, ніж без неї. На підставах оцінки кривих на графіку відмітили у висновках активізуючу роль жовчі.

Вимоги до результатів роботи.

Отримані данні та розрахунки занести до робочого зошиту.

Зробити медико-біологічні висновки.

Матеріали контролю для заключного етапу заняття.

Запитання для перевірки кінцевого рівня знань:

- Компаратменталізація ферментів
- Ензимопатії вуглеводного обміну
- Ензимопатії обміну амінокислот
- Ензиматичні показники, за допомогою яких можна виявити ураження міокарду
- Ензиматичні показники, за допомогою яких можна виявити ураження печінки
- Ензимодіагностика м'язових дистрофій
- Ензимотерапія при спадковій патології

Тестові завдання.

1 Що таке каталіз?

- а) гальмування швидкості хімічних реакцій
- в) прискорення хімічних реакцій всупереч законам термодинаміки
- +с) зміна швидкості хімічних реакцій під впливом каталізаторів
- d) здатність ферментів ініціювати реакції всупереч законам термодинаміки
- е) протікання хімічної реакції без ферменту

2 Яка температура є оптимальною для дії більшості ферментів?

- а) 28 – 32 °С

- +в) 37 – 43 °C
- с) 45 – 50 °C
- d) 50 – 60 °C
- e) 90 –100 °C

3 Яке оптимальне значення рН для дії пепсину?

- a) рН 4,5-5,0
- в) рН 6,8-7,0
- с) рН 7,5-8,5
- +d) рН 1,5-2,5
- e) рН 9,3-10,5

4 Що таке константа Міхаеліса?

a) величина, що дорівнює концентрації ферменту, при якій швидкість реакції є максимальною

в) відношення концентрацій ферменту та субстрату

с) величина, що дорівнює концентрації продукту реакції, при якій швидкість реакції становить половину від максимальної

+d) величина, що дорівнює концентрації субстрату, при якій швидкість реакції становить половину максимальної

e) величина, що дорівнює концентрації ферменту, при якій швидкість реакції становить половину максимальної

5 Які механізми зниження енергетичного бар'єру відбуваються під час ферментативних реакцій?

a) утворення додаткових ковалентних зв'язків між апо- і коферментом

+в) утворення проміжного фермент-субстратного комплексу

с) участь макроергічних сполук у ферментативному каталізі

d) зменшення площі контактної ділянки між ферментом і субстратом

e) участь додаткових сполук у ферментативному каталізі

6 Які стадії каталітичної дії ферментів?

a) початкова та термінальна

в) підготовча, початкова, робоча та термінальна

+с) приєднання субстрату до ферменту перетворення субстрату відщиплення кінцевих продуктів реакції від ферменту

d) активація субстрат-ферментного комплексу перетворення субстрату відщиплення зміненого ферменту від субстрату або продукту реакції

e) підготовча й термінальна

7 У дитини виявили галактоземію. Концентрація глюкози в крові істотно не змінюється. Дефіцит якого ферменту обумовлює це захворювання?

+a) галактозо-1-фосфат-урідилтрансфери

в) аміло-1,6-глюкозидази

с) фосфоглюкомутази

d) галактокінази

e) глюकोкінази

8 У хворої дитини виявлена катаракта (помутніння кришталика), затримка розумового розвитку, збільшення печінки, галактоземія, галактозурія. Дефіцит якого ферменту має місце в організмі дитини?

+a) галактозо-1-фосфат-урідилтрансфери

в) галактокінази

с) сорбітолдегідрогенази

d) фосфоглюкозомутази

e) аміло-1,6-глюкозидази

9 У хворого на гострий панкреатит в крові та сечі різко підвищена активність одного із зазначених ферментів, що підтверджує діагноз захворювання:

- +а) α -амілаза
- в) пепсин
- с) дипептидаза
- д) сахараза
- е) гексокіназа

10 Назвіть фермент, визначення якого в крові є найбільш інформативним у перші годинники після виникнення інфаркту міокарда:

- +а) креатинфосфокіназа
- в) аланінамінотрансфераза
- с) піруватдекарбоксилаза
- д) діастаза
- е) дигідроліпоїлтрансцетилаза

11 Назвіть фермент, визначення якого в крові є найбільш інформативним при хворобі Боткіна:

- а) креатинфосфокіназа
- +в) орнітин-карбомойлтрансфераза
- с) лактатдегідрогеназа
- д) діастаза
- е) пепсин

12 Для лікування панкреатиту використовують трасилол і контрикал. На які біохімічні процеси впливають названі препарати?

- +а) зменшують активність протеїназ
- в) підвищують активність протеїназ
- с) підвищують активність амілази
- д) зменшують активність амілази
- е) підвищують активність аміло-1,6-глюкозидази

13 Уроджена олігофренія супроводжується гальмуванням перетворення фенілаланіна в тирозин. Ознакою захворювання є нагромадження в організмі органічних кислот:

- +а) Фенілпіровиноградної
- в) Лимонної
- с) Піровиноградної
- д) Молочної
- е) Глутамінової

14 Характерним для хвороб серця та печінки є підвищення активності ЛДГ. Яке додаткове дослідження потрібно провести для уточнення локалізації патологічного процесу?

- +а) Визначення ізоферментів ЛДГ
- в) Визначення активності амілази
- с) Визначення активності лужної фосфатази
- д) Визначення ізоферментів креатинкінази
- е) Визначення активності амінотрансфераз

15 Підвищення активності якого ферменту може спостерігатися у хворого з ранньою стадією м'язової дистрофії:

- +а) Креатинкінази
- в) Аланінамінотрансферази
- с) Колагенази
- д) Гіалуронідази
- е) Глутамінази

16 У хворого виявлений токсичний гепатит, що виник на тлі вживання ліків. Активність яких ферментів сироватки крові потрібно визначити, щоб підтвердити цей діагноз?

- +а) Орнітин-карбомойлтрансферази
- в) Креатинфосфокінази
- с) Піруватдегідрогенази

- d) Мальтази
- e) Малатдегідрогенази

17 При метастазуванні рака передміхурової залози в інші тканини в сироватці підвищується активність кислої фосфатази. До якого класу відноситься цей фермент?

- +a) Гідролази
- в) Оксидоредуктази
- с) Трансферази
- d) Ліази
- e) Синтетази

18 Хворий скаржиться на біль у за грудинній області, що не знімається нітрогліцерином, слабкість, підвищену пітливість. У нього відзначений ціаноз губ, блідість шкіри, брадикардія. З моменту початку ангінозного приступу пройшло 4 години. Визначення активності якого ферменту дозволить поставити діагноз інфаркт міокарда?

- +a) Креатинкінази (МВ)
- в) ЛДГ4
- с) ЛДГ5
- d) АсАТ
- e) АлАТ

19 Хворий, 55 років, госпіталізований в інфекційне відділення з діагнозом вірусний гепатит. Підвищення активності якого органоспецифічного ферменту печінки буде спостерігатися в сироватці крові пацієнта?

- +a) Сорбітолдегідрогенази
- в) Кислої фосфатази
- с) Лактатдегідрогенази
- d) Холінестерази
- e) Креатинкінази

20 Температура, при якій фермент денатурує:

- a) 0 °С
- +в) 80-100 °С
- с) 20-30 °С
- d) 30-40 °С
- e) 92 °С

4. Підбиття підсумків:

5. Список рекомендованої літератури (основна, додаткова, електронні інформаційні ресурси):

Основна:

1. Біологічна і біоорганічна хімія: У 2 кн. Кн. 2: Біологічна хімія: Підручник для мед. ВНЗ ІV р.а. 2-ге вид., випр. Затверджено МОН / За ред. Ю.І. Губського, І.В. Ніженковської. К., 2017. 544 с.

2. Біологічна і біоорганічна хімія: У 2 кн. Кн. 1: Біоорганічна хімія: Підручник для мед. ВНЗ ІV р.а. 2-ге вид., випр. Затверджено МОН / За ред. Б.С. Зіменковського, І.В. Ніженковської. К., 2017. 272 с.

3. Гонський Я.І., Максимчук Т.П., Біохімія людини. Підручник. Тернопіль: Укрмедкнига, 2020. 736 с.

Додаткова:

1. Біологічна хімія: підручник / О.Я. Склярів, Н.В. Фартушок, Т.І. Бондарчук. Тернопіль: ТДМУ, 2020. 706 с.

2. William Marshall, Marta Lapsley, Andrew Day, Kate Shipman. Clinical Chemistry. Elsevier, 2020. 432 p.
3. Medical Biochemistry/ Baynes J., Dominiczak M.. Saunders, Elsevier, 2018 712 p.
4. Lippincott Illustrated Reviews: Biochemistry/Ferrier D. Philadelphia :Wolters Kluwer, 2017. 560 p.

Електронні інформаційні ресурси:

1. <https://info.odmu.edu.ua/chair/biology/>
2. <http://libblog.odmu.edu.ua/>
3. <https://moodle.odmu.edu.ua/login/index.php>

Практичне заняття № 16

Тема: Специфічні та загальні шляхи катаболізму. Цикл трикарбонових кислот (ЦТК). Послідовність реакцій та характеристика ферментів. Біологічне значення ЦТК. Біоенергетика ЦТК. Анаплеротичні та амфіболічні реакції циклу трикарбонових кислот.

Мета: вивчити загальні шляхи катаболізму біомолекул у живих клітинах, а також послідовність реакцій та біологічне значення циклу трикарбонових кислот як універсального шляху окисного катаболізму біомолекул

Основні поняття: метаболізм, катаболізм, анаболізм, ферменти ЦТК, анаплеротичні реакції, амфіболічні реакції

Обладнання: Лабораторія кафедри

План:

1. Організаційні заходи (привітання, перевірка присутніх, повідомлення теми, мети заняття, мотивація здобувачів вищої освіти щодо вивчення теми).

2. Контроль опорного рівня знань.

Здобувач повинен знати:

- інтерпретувати закономірності біохімічних метаболічних особливостей катаболічних, анаболічних і амфіболічних метаболічних шляхів;
- проаналізувати закономірності функціонування циклу трикарбонових кислот та механізм його регуляції;
- пояснити будову та значення піруват- та α -кетоглутаратдегідрогеназного комплексу;
- розкрити сутність і значення анаплеротичних реакцій ЦТК.

Здобувач повинен вміти:

- написати реакції циклу трикарбонових кислот;
- розрахувати енергетичний баланс ЦТК;
- навести приклади анаплеротичних та амфіболічних реакцій ЦТК.

Питання для перевірки базових знань за темою заняття:

- Написати формули пірвіноградної, α -кетоглутарової та щавлево-оцтової кислот.
- Написати формули лимонної, ізолімонної, цис-аконітової та щавлево-янтарної кислот.
- Написати формули янтарної, фумарової та яблучної кислот.

3. Формування професійних вмінь, навичок.

3.1 Демонстраційно-практична робота «Виявлення дегідрогенази молока».

Рекомендації щодо виконання завдань.

Принцип методу полягає в тому, що якщо за субстрат окиснення (донатору водню) взяти формальдегід, а за акцептор водню - метиленову синь, то під дією дегідрогенази молока відбудеться окиснення мурашиного альдегіду шляхом відняття водню, який приєднується до метиленової сині, відновлюючись в безбарвну сполуку. В вигляді схеми реакції, що проходять при цьому, можна зобразити таким чином:

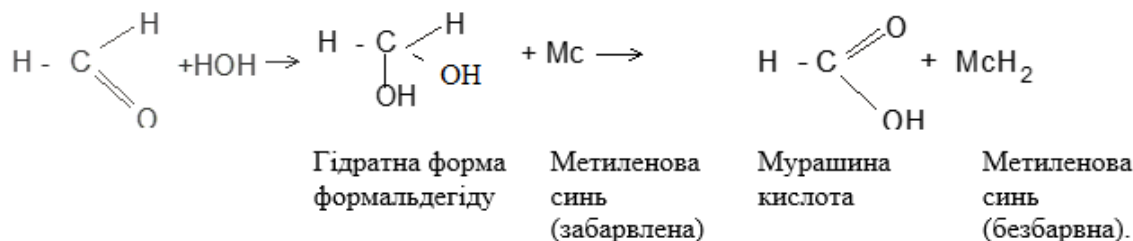

Реактиви:

1. Розчин формальдегіду 1 %.
2. Розчин метиленової сині.
3. Молоко.

Обладнання:

1. Пробірки.
2. Піпетки.
3. Електрична плитка.

Основні етапи виконання роботи:

- а) в 2 пробірки налейте по 4-5 мл молока;
- б) зміст другої пробірки прокип'ятіть;
- в) додайте в обидві пробірки по 8-10 крапель розчину формальдегіду і по 1-2 краплі розчину метиленової сині;
- г) перемішайте зміст обох пробірок, поставте їх на водяну баню (при 37°C).

Через декілька хвилин спостерігайте забарвлення метиленової сині в першій пробірці та відсутність його в другій пробірці.

Вимоги до результатів роботи.

- Отримані данні та розрахунки занести до робочого зошиту.
Зробити медико-біологічні висновки.

3.2 Демонстраційно-практична робота «Виявлення сукцинатдегідрогенази в м'язах».

Рекомендації щодо виконання завдань.

Принцип методу полягає в тому, що сукцинатдегідрогеназа каталізує окиснення янтарної кислоти до фумарової. В присутності сукцинат-дегідрогенази, янтарної кислоти та метиленової сині відбувається окиснення янтарної кислоти та відновлення метиленової сині. Остання при цьому знебарвлюється. Реакція протікає за наступною схемою:

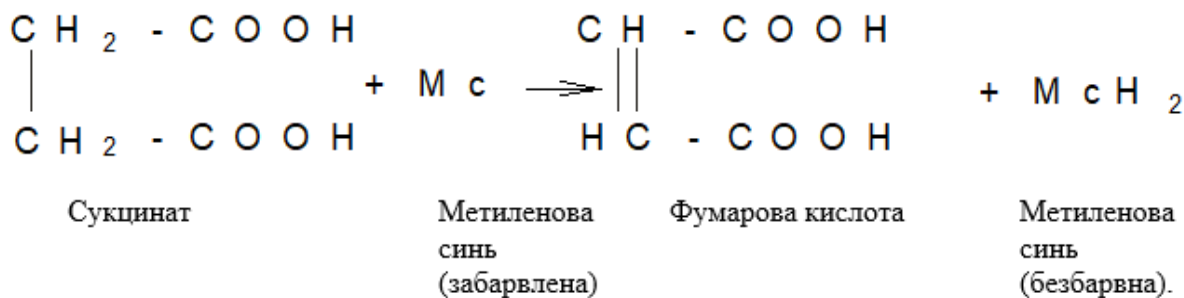

Реактиви:

1. М'язова кашка.

2. Нейтралізований розчин янтарної кислоти.

3. Розчин метиленової сині.

Обладнання:

1. Пробірки.

2. Піпетки.

3. Електрична плитка.

Основні етапи виконання роботи:

а) в 2 пробірки налейте по 4-5 мл м'язової кашки (гомогенат м'язів). В першу пробірку додайте 0,5 мл нейтралізованого розчину янтарної кислоти. В обидві пробірки додайте по 2 краплі розчину метиленової сині;

б) перемішайте вміст обох пробірок і поставте їх на водяну баню (при 37°C).

Через декілька хвилин спостерігають знебарвлення метиленової сині в 1-й пробірці та відсутність його в 2-й пробірці. Після знебарвлення 1-шу пробірку сильно збовтати, синє забарвлення з'явиться знову внаслідок окиснення метиленової сині.

Вимоги до результатів роботи.

Отримані данні занести до робочого зошити.

Зробити медико-біологічні висновки.

Матеріали контролю для заключного етапу заняття.

Запитання для перевірки кінцевого рівня знань:

1. Обмін речовин (метаболізм) - загальні закономірності протікання катаболічних та анаболічних процесів.

2. Спільні стадії внутрішньоклітинного катаболізму біомолекул: білків, вуглеводів, ліпідів.

3. Цикл трикарбонових кислот. Локалізація, послідовність ферментативних реакцій, значення в обміні речовин.

4. Енергетичний баланс циклу трикарбонових кислот. Фізіологічне значення реакцій ЦТК.

5. Амфіболічні шляхи та анаплеротичні реакції. Приклади.

Тестові завдання.

1 Концентрація якого метаболіту впливає на роботу ЦТК?

а) АДФ

б) Глюкози

в) Оксалоацетату

г) Аланіну

д) Фосфоліпази

2 У ході реакцій ЦТК утворюється CO₂, кількість якого складає:

а) 2

б) 1

в) 5

г) 3

д) 4

3 У реакціях ЦТК утворюються відновлені флавінові дегідрогенази, котрі можуть привести до синтезу:

а) 2 АТФ

б) 1 АТФ

в) 3 АТФ

г) 5 АТФ

д) 4 ГТФ

4 У реакціях ЦТК утворюються відновлені піримідинові дегідрогенази, котрі можуть привести до синтезу:

- a) 9 АТФ
- b) 7 АТФ
- c) 3 АТФ
- d) 5 АТФ
- e) 2 ГТФ

5 Реакції ЦТК забезпечують синтез макроергічних сполук (АТФ та ГТФ). При цьому кількість цих молекул, синтез яких не пов'язаний з роботою ланцюга переносу електронів, складає:

- a) 1
- b) 7
- c) 3
- d) 2
- e) 5

6 У дитини 10 років оптична нейропатія Вебера, причиною якої є зменшення активності НАДН-дегідрогенази дихального ланцюга мітохондрій у клітинах зорового нерва. З порушенням якого процесу пов'язаний розвиток нейропатії?

- a) Окислювального фосфорилування
- b) Гліколізу
- c) Циклу три карбонових кислот
- d) кетогенезу
- e) окиснення жирних кислот

7 Основним енергетичним процесом в організмі є цикл три карбонових кислот, відкритий у 30-х роках ХХ ст. Видатним біохіміком, лауреатом Нобелівської премії:

- a) Х.Кребсом
- b) Д.Самнером
- c) О.Варбургом
- d) П.Мітчелом
- e) О.Мейєргофом

8 При окисленні вуглеводів, ліпідів, білків утворюється велика кількість енергії, основна частина якої синтезується в циклі три карбонових кислот з ацетил-КоА. Скільки молекул АТФ утворюється при окисленні однієї молекули ацетил-КоА?

- a) 12
- b) 24
- c) 38
- d) 1
- e) 3

9 При окисленні ацетил-КоА в циклі три карбонових кислот приймає участь багато ферментів, у складі яких є небілкові речовини. Назвіть небілкову речовину, яка необхідна для перетворення янтарної кислоти в фумарову:

- a) ФАД
- b) НАД
- c) ФМН
- d) ТПФ
- e) Коензим Q

10 Зменшення активності ферментів циклу Кребса, яке виникає в результаті впливу алкоголю на організм, може викликати розвиток гіпоксії:

- a) Тканинної
- b) Респіраторної
- c) Гіпоксичної
- d) Циркуляторної

- e) Гемічної
- 11 Низький рівень якого з нижче перерахованих метаболітів зумовлює гальмування циклу Кребса і посилення кетогенезу в гепатоцитах за умови обмеженої утилізації вуглеводів:
- a) Оксалоацетату
 - b) Ацетил-Коа
 - c) АТФ
 - d) Жирних кислот
 - e) АДФ
- 12 Для процесів анаболізму характерно:
- a) Розпад метаболітів до більш простих сполук
 - b) Конвергенція метаболічних шляхів
 - c) Утворення молекул АТФ
 - d) Утворення різноманітних органо- та тканиноспецифічних біомолекул
 - e) Утворення спільних метаболітів
- 13 Для другої стадії катаболізму нехарактерно:
- a) Поступлення мономерів зі шлунково-кишкового тракту в кров і в клітини тканин
 - b) Утворення ключових метаболітів
 - c) Утворення ендогенної води
 - d) Вивільнення енергії хімічних зв'язків у вигляді високо енергетичного водню
 - e) Поступлення в клітини мономерів, котрі утворюються в результаті внутрішньоклітинного катаболізму власних вуглеводів, ліпідів і білків
- 14 На третій фазі катаболізму відбувається:
- a) Завершення розщеплення ключових метаболітів
 - b) Утворення кінцевих продуктів CO₂ та H₂O
 - c) Вивільнення енергії
 - d) Включення циклу Кребса – спільного циклічного метаболічного шляху
 - e) Усі відповіді правильні
- 15 Субстратами біологічного окиснення можуть бути:
- a) Крохмаль, глікоген, триацилгліцероли, лактоза їжі
 - b) Власні білки крові і тканин
 - c) Нуклеїнові кислоти та інші високомолекулярні сполуки
 - d) Амінокислоти, глюкоза, жирні кислоти, спирти, оксикислоти та ін.
 - e) Клітковина
- 16 На всіх стадіях біологічного окиснення відбувається:
- a) Катаболічне перетворення субстратів
 - b) Вивільнення однакової кількості вільної енергії
 - c) Споживання кисню повітря
 - d) Споживання вуглекислого газу
 - e) Вивільнення різної кількості вільної енергії
- 17 У циклі Кребса окиснення зазнає:
- a) Центральний ключовий метаболіт
 - b) Глюкоза
 - c) Піровиноградна кислота
 - d) Гліцерол
 - e) Амінокислота
- 18 Біологічними функціями ЦТК є:
- a) Підтримання в клітині фізіологічної концентрації ПВК
 - b) Утворення субстратів для гліоконеогенезу
 - c) Утворення високо енергетичного водню у вигляді чотирьох порцій відновлених кофакторів
 - d) Утворення ендогенної води
 - e) Утворення біологічно активних речовин

19 Для підвищення результативності тренування спортсмена К. Лікар порекомендував приймати лимонну кислоту або продукти, котрі її містять, тому, що вона:

- a) Субстрат ЦТК
- b) Джерело початкової речовини синтезу жирних кислот
- c) Активатор синтезу жирних кислот
- d) Активатор глюконеогенезу
- e) Інгібітор гліколізу

20 У хворого атрофічним гастритом у крові різко знижений вміст еритроцитів. Біохімічним механізмом розвитку цієї патології є порушення ЦТК. Концентрація якого метаболіту впливає на роботу ЦТК?

- a) АДФ
- b) Глюкози
- c) Оксалоацетату
- d) Аланіну
- e) Фосфоліпази

21 У лікарню доставлена жінка з ознаками метаболічного ацидозу. У ході реакцій ЦТК утворюється CO₂, кількість якого:

- a) 2
- b) 1
- c) 5
- d) 3
- e) 6

22 Біохімічною основою збільшення вмісту кетонівих тіл в умовах патології є зменшення ступеня утилізації ацетил-КоА в ЦТК внаслідок порушення вуглеводного обміну. Це обумовлено відтоком з ЦТК:

- a) Оксалоацетату
- b) Кетоглутарату
- c) Фумарату
- d) Малату
- e) Сукцинату

23 Яка карбонова кислота – проміжний продукт ЦТК – приймає участь у регуляції рівня транспорту кальцію крові?

- a) Цитрат
- b) Ізоцитрат
- c) Оксалоацетат
- d) Сукцинат
- e) α-кетоглутарат

24 Який із компонентів ЦТК утворює міцно зв'язані комплекси з кальцієм у дентині і приймає участь у процесах мінералізації та демінералізації?

- a) Цитрат
- b) Ізоцитрат
- c) Оксалоацетат
- d) Сукцинат
- e) Малат

25 Центральним проміжним продуктом усіх обмінів (білків, ліпідів, вуглеводів) є:

- a) Ацетил-КоА
- b) Сукциніл-КоА
- c) Оксалоацетат
- d) Піруват
- e) Цитрат

26 У пацієнта, котрий страждає на цукровий діабет, спостерігається кетонурія та кетонемія. Вкажіть, яка з перерахованих нижче речовин є попередником кетонівих тіл?

- a) Ацетил-КоА
- b) Оксалоацетат
- c) Ненасичені жирні кислоти
- d) Альфа-кетоглутарат
- e) Холестерин

27 У головному мозку аміак, котрий утворюється при дезамінування амінокислот та амінів, зв'язується з альфа-кетоглутаровою та глютаміною кислотами. Тому токсична дія аміаку на ЦНС зумовлена пригніченням:

- a) Циклу три карбонових кислот
- b) Орнітинового циклу сечовиноутворення
- c) Пентозофосфатного циклу
- d) Гліколізу
- e) Глюконеогенезу

28 В організмі людини реакції ЦТК забезпечують синтез макроергічних сполук(АТФ та ГТФ). При цьому кількість цих молекул, синтез яких на пов'язаний з роботою ланцюга переносу електролітів, складає:

- a) 1
- b) 3
- c) 5
- d) 2
- e) 4

29 При окисненні ацетил-КоА в ЦТК приймають участь багато ферментів, у складі яких є небілкові речовини. Назвіть небілкову речовину, яка необхідна для перетворення янтарної кислоти в фумарову.

- a) ФАД
- b) НАД
- c) ФМН
- d) ТПФ
- e) Коензим Q

30 У тканинах здорової людини в реакціях ЦТК утворюються відновлені піримідинові дегідрогенази, які можуть привести до синтезу:

- a) 9 АТФ
- b) 7 АТФ
- c) 3 АТФ
- d) 6 АТФ
- e) 2 АТФ

31 Назвіть спільний кінцевий продукт другої стадії катаболізму вуглеводів, ліпідів, білків:

- a) Ацетил-КоА
- b) Піруват
- c) Цитрат
- d) Ацил-КоА
- e) АТФ

32 Біохімічною основою зростання кількості кетонівих тіл в умовах патології є зменшення ступеня утилізації ацетил-КоА в ЦТК внаслідок порушення вуглеводного обміну. Це зумовлено витіканням з ЦТК:

- a) Оксалоацетату
- b) Кетоглутарату
- c) Фумарату
- d) Малату
- e) Сукцинату

33 При окисленні вуглеводів, ліпідів, білків утворюється велика кількість енергії, основна частина якої синтезується в ЦТК з ацетил-КоА. Скільки молекул АТФ утворюється при окисленні однієї молекули ацетил-КоА:

- a) 12
- b) 24
- c) 36
- d) 4
- e) 2

34 Анаплеротичні реакції – це:

- a) Реакції, які підвищують концентрацію субстратів ЦТК, утворюючи їх з інтермедіатів інших метаболічних шляхів
- b) Реакції, які використовують субстрати ЦТК для утворення інтермедіатів, необхідних для біосинтетичних процесів
- c) Реакції розпаду нуклеотидів
- d) Реакції біосинтезу гему
- e) Реакції біосинтезу білка.

4. Підбиття підсумків:

5. Список рекомендованої літератури (основна, додаткова, електронні інформаційні ресурси):

Основна:

- 1. Біологічна і біоорганічна хімія: У 2 кн. Кн. 2: Біологічна хімія: Підручник для мед. ВНЗ IV р.а. 2-ге вид., випр. Затверджено МОН / За ред. Ю.І. Губського, І.В. Ніженковської. К., 2017. 544 с.
- 2. Біологічна і біоорганічна хімія: У 2 кн. Кн. 1: Біоорганічна хімія: Підручник для мед. ВНЗ IV р.а. 2-ге вид., випр. Затверджено МОН / За ред. Б.С. Зіменковського, І.В. Ніженковської. К., 2017. 272 с.
- 3. Гонський Я.І., Максимчук Т.П., Біохімія людини. Підручник. Тернопіль: Укрмедкнига, 2020. 736 с.

Додаткова:

- 1. Біологічна хімія: підручник / О.Я. Складаров, Н.В. Фартушок, Т.І. Бондарчук. Тернопіль: ТДМУ, 2020. 706 с.
- 2. William Marshall, Marta Lapsley, Andrew Day, Kate Shipman. Clinical Chemistry. Elsevier, 2020. 432 p.
- 3. Medical Biochemistry/ Baynes J., Dominiczak M.. Saunders, Elsevier, 2018 712 p.
- 4. Lippincott Illustrated Reviews: Biochemistry/Ferrier D. Philadelphia :Wolters Kluwer, 2017. 560 p.

Електронні інформаційні ресурси:

- 1. <https://info.odmu.edu.ua/chair/biology/>
- 2. <http://libblog.odmu.edu.ua/>
- 3. <https://moodle.odmu.edu.ua/login/index.php>

Практичне заняття № 17

Тема: Молекулярні механізми тканинного дихання. Будова мітохондрій. Дихальні ферменти. Ланцюг переносу електронів. Окислювальне фосфорилування в дихальному ланцюгу. Макроергічні сполуки. Перекисне та мікросомальне окиснення. Антиоксидантні системи.

Мета: засвоїти основні принципи дихального ланцюга мітохондрій, роль окисно-відновних ферментів у тканинному диханні та вплив на ланцюг переносу електронів біологічно активних і токсичних речовин

Основні поняття: біологічне окиснення, тканинне дихання, окисне фосфорилування, макроергічні сполуки

Обладнання: Лабораторія кафедри

План:

1. Організаційні заходи (привітання, перевірка присутніх, повідомлення теми, мети заняття, мотивація здобувачів вищої освіти щодо вивчення теми).

2. Контроль опорного рівня знань.

Вимоги до теоретичної готовності здобувачів до виконання практичних занять:

Здобувач повинен знати:

- пояснити будову дихального ланцюга та призначення його основних ланок (ферментів, коферментів);

- проаналізувати будову та біологічну роль дихального ланцюга; пояснити механізм формування та біологічну роль окисно-відновного потенціалу в дихальному ланцюзі;

- аналізувати механізми дії лікарських засобів, біологічно активних і токсичних речовин у процесах тканинного дихання;

- будову атома;

- активні форми кисню;

- процеси перекисного окиснення ліпідів;

- «лінії оборони» від вільних радикалів;

- характеристику монооксигеназних реакцій;

- характеристику системи мікросомального окиснення .

Здобувач повинен вміти:

– відтворити схему перенесу протонів та електронів в дихальному ланцюгу;

– зазначити пункти спряження окиснення та фосфорилування;

– писати реакції утворення вільних радикалів;

– послідовність ферментів мікросомального окиснення .

Питання для перевірки базових знань за темою заняття:

1. Напишіть формулу НАДФ+

2. Напишіть формулу АТФ.

3. Дайте визначення вільним радикалам.

4. Локалізація та компоненти ланцюгу мікросомального окиснення .

5. Напишіть формулу вітаміну РР. До складу яких коферментів він входить?

6. Напишіть формулу вітаміну В2. До складу яких коферментів він входить?

7. Напишіть формулу НАД.

8. Напишіть формули ФАД та ФМН.

9. До складу яких складних білків входить залізо?

3. Формування професійних вмінь, навичок.

3.1 Демонстраційно-практична робота «Відкриття оксидази (тирозинази) в картоплі».

Рекомендації щодо виконання завдань.

Принцип методу полягає у каталізуванні оксидазами окиснення субстратів вільним киснем. Тирозиназа – найбільш типова оксидаза, міститься у картоплі та у тваринних організмах. Вона каталізує окиснення тирозина з перетворенням його в темні речовини, подібні пігментам (меланінам). Окиснення відбувається у декілька стадій:

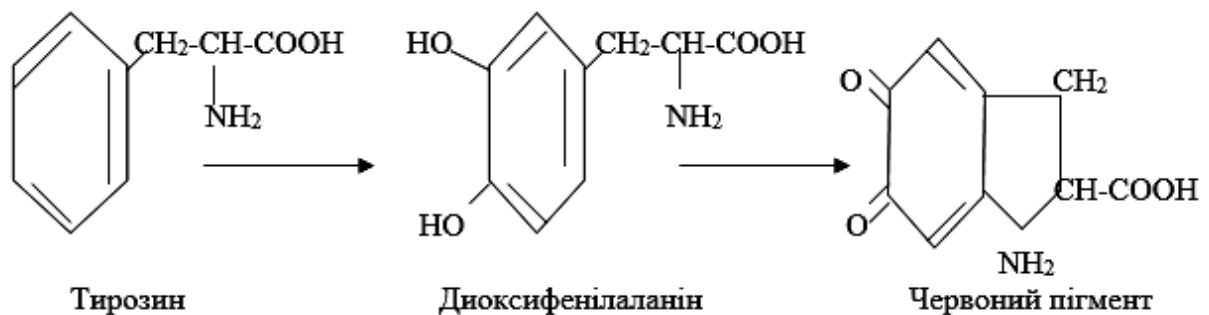

В організмі людини тирозиназа каталізує перетворення адреналіну в пігмент адренохром.

Реактиви:

1. Розчин тирозину.
2. Картопля.

Обладнання:

1. Піпетки.

Основні етапи виконання роботи:

На зріз картоплі нанести декілька крапель розчину тирозину і залишити до кінця заняття.

На зрізі картоплі спостерігається червоне забарвлення.

Вимоги до результатів роботи.

Отримані данні занести до робочого зошиту.

Зробити медико-біологічні висновки.

3.2 Демонстраційно-практична робота «Відкриття пероксидази в витяжці з хрону».

Рекомендації щодо виконання завдань.

Принцип методу полягає у каталізуванні пероксидазою окиснення фенолів, поліфенолів, ароматичних амінів за рахунок кисню перекису. Пероксидази зустрічаються у рослинах (особливо багато у хроні) та тваринних організмах. Слабку пероксидазну активність мають гемоглобін, міоглобін, цитохроми.

Реактиви:

1. 10% спиртовий розчин гвоякової смоли.
2. 2% перекис водню.
3. Витяжка з хрону.
4. Дистильована вода.

Обладнання:

1. Пробірки.
2. Піпетки.

Основні етапи виконання роботи:

а) у дві пробірки внести по 5 крапель 10% спиртового розчину гвоякової смоли і по 5 крапель 2% перекису водню;

б) у першу пробірку додати 5 крапель свіжої витяжки з хрону;

в) у другу пробірку додати 5 крапель води;

г) перемішайте вміст пробірок.

Спостерігають зміну забарвлення. Гвоякова смола, окислюючись, набуває синього кольору.

Вимоги до результатів роботи.

Отримані данні занести до робочого зошиту.

Зробити медико-біологічні висновки.

3.3 Демонстраційно-практична робота «Відкриття каталази в крові».

Рекомендації щодо виконання завдань.

Принцип методу полягає у каталізуванні каталазою крові розкладання H_2O_2 на O_2 та H_2O :

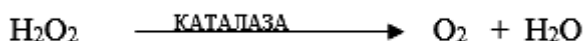

Біологічна роль каталази полягає у знешкодженні перекису водню.

Реактиви:

1. Цитратна кров.
2. 2% розчин перекису водню.

Обладнання:

1. Пробірки.
2. Піпетки.

Основні етапи виконання роботи:

У пробірку наливають 10-15 крапель 2% перекису водню та одну краплю крові.

Спостерігають спінювання рідини у зв'язку з бурхливим виділенням бульбашок кисню.

Вимоги до результатів роботи.

Отримані данні занести до робочого зошити.

Зробити медико-біологічні висновки.

3.4 Демонстраційно-практична робота «Кількісне визначення каталази крові (каталазне число) по Баху та Зубковій».

Рекомендації щодо виконання завдань.

Каталазним числом називають кількість міліграмів H_2O_2 , котра розкладається одним мікролітром досліджуваної крові ($1\text{мкл}=1\text{мм}^3$).

Принцип визначення каталазного числа базується на наступній реакції:



тобто про кількість розкладеного перекису судять за різницею кількостей марганцевокислого калію, витраченого на титрування до і після дії каталази.

Основні етапи виконання роботи:

Приготування основного розчину крові (1:1000). У мірну колбу на 100мл налейте близько 10мл дистильованої води. Внесіть у колбу мікро піпеткою 0,1мл досліджуваної крові, попередньо обтерши кінчик капіляру від крові, котра налипла ззовні. Промийте піпетку рідиною з мірної колби. Додайте дистильованої води в мірну колбу до мітки. Відмітьте час, коли кров була розведена.

Приготування фермент-субстратної суміші. У дві конічні колби налейте по 7-8мл дистильованої води. Додайте в обидві колби по 1мл основного розчину крові. Прокип'ятіть протягом 2хв. вміст першої колби для руйнування каталази. Залиште стояти обидві колби при кімнатній температурі на 30хв., рахуючи з моменту розведення крові.

Інкубація при кімнатній температурі. У кожену колбу внесіть точно по 2 мл розчину H_2O_2 і знову залиште на 30хв.

Взаємодія перекису, що залишився, з сірчаною кислотою. Додайте в кожену колбу по 4-5мл розчину H_2SO_4 .

Визначення кількості H_2SO_4 , яка залишилась у колбі. Відтитруйте вміст кожної колби 0,1н розчином KMnO_4 до появи рожевого кольору.

Каталаза розкладає частину H_2O_2 . Тому на титрування вмісту другої колби піде більше розчину KMnO_4 , ніж на титрування вмісту першої колби, де каталаза була зруйнована кип'ятінням. Цю різницю помножують на 1,7 і отримують каталазне число досліджуваної крові.

Медико-біологічна оцінка отриманих результатів. У нормі каталазне число дорівнює 12-20. Вміст каталази в крові знижується при деяких захворюваннях (рак, анемія, туберкульоз).

Вимоги до результатів роботи.

Отримані данні занести до робочого зошити.

Зробити медико-біологічні висновки.

Матеріали контролю для заключного етапу заняття.

Запитання для перевірки кінцевого рівня знань:

1. Визначення поняття тканинного дихання.
2. Дія нікотинамідних ферментів. Напишіть хімізм процесу перетворення окисленої форми НАД у відновлену.
3. Дія флавінових ферментів. Напишіть хімізм процесу перетворення окисленої форми ФАД у відновлену.
4. Дія коензиму А. Напишіть хімізм процесу перетворення окисленої форми убихінону у відновлену.
5. Дія цитохромів. Зобразіть схематично процес переносу електронів по системі цитохромів до кисню.
6. Перенос електронів з цитохромоксидази на кисень.
7. Взаємодія високоактивного кисню O_2^- з протонами $2H^+$.
8. Величини редокс-потенціалів. Значення їх у визначенні послідовності ферментів дихального ланцюга.
9. Напишіть схему головного, більш довгого та більш короткого дихальних ланцюгів.

Тестові завдання.

1 У дитини 10 років оптична нейропатія Вебера, причиною якої є зменшення активності НАДН-дегідрогенази дихального ланцюга мітохондрій у клітинах зорового нерва. З порушенням якого процесу пов'язаний розвиток нейропатії?

- a) Окислювального фосфорилування
- b) Гліколізу
- c) Циклу три карбонових кислот
- d) кетогенезу
- e) окиснення жирних кислот

2 У всій живій природі, в тому числі в організмі людини, головною макроергічною сполукою є:

- a) АТФ
- b) Креатин фосфат
- c) Фосфоенолпіруват
- d) Ацетил-Коа
- e) Дифосфогліцерат

3 Хворому провели тривалий курс лікування антибіотиком олігоміцином. Яке порушення обміну речовин це може викликати?

- a) Гальмування синтезу АТФ
- b) Збільшення синтезу АТФ
- c) Гальмування тканинного дихання
- d) Інгібування НАД-залежної дегідрогенази
- e) Інгібування цитохромів

4 Хворий у стані гострої гіпоксії після отруєння сірководнем доставлений у лікарню. Який один з можливих механізмів дії цього газу на організм?

- a) Інгібує тканинне дихання в мітохондріях
- b) Інгібує реакції дегідрування
- c) Інгібує ЦТК
- d) Роз'єднує тканинне дихання і фосфорилування
- e) Гальмує гліколіз

5 Органелами, котрі відносяться до „енергетичних станцій” клітини, є:

- a) Мітохондрії
- b) Лізосоми
- c) Плазматична мембрана

- d) Апарат Гольджі
 e) Рибосоми
- 6 У біліпідному шарі мембран білкова молекула фіксується за допомогою зв'язків:
 a) Електростатичних та гідрофобних
 b) Пептидних та дисульфідних
 c) Гідрофобних та іонних
 d) Іонних та водневих
 e) Водневих та дисульфідних
- 7 В організмі людини сполуки, які містять макроергічні зв'язки, представлені:
 a) Сукцинатом
 b) 3-фосфогліцератом
 c) 2-фосфогліцеролом
 d) піруватом
 e) АТФ, ГТФ, УТФ
- 8 Субстратами біологічного окиснення можуть бути:
 a) Крохмаль, глікоген, триацилгліцероли, лактоза їжі
 b) Власні білки крові і тканин
 c) Нуклеїнові кислоти та інші високомолекулярні сполуки
 d) Амінокислоти, глюкоза, жирні кислоти, спирти, оксикислоти та ін.
 e) Клітковина
- 9 На всіх стадіях біологічного окиснення відбувається:
 a) Катаболічне перетворення субстратів
 b) Вивільнення однакової кількості вільної енергії
 c) Споживання кисню повітря
 d) Споживання вуглекислого газу
 e) Вивільнення різної кількості вільної енергії
- 10 У процесі тканинного дихання відбувається:
 a) Окиснення відновлених кофакторів
 b) Транспорт водню (H^+ та e^-) від субстратів, що окислюються, на O_2 повітря
 c) Повне відновлення кисню
 d) Утворення кінцевого продукту біологічного окиснення – ендогенної води
 e) Усі відповіді правильні
- 11 Тканинне дихання супряжене з процесами:
 a) Окислювального декарбосилування
 b) Субстратного фосфорилування
 c) Трансдезамінування
 d) Окислювального фосфорилування
 e) гліколізу
- 12 Число ділянок супряження в тканинному диханні залежить:
 a) Від субстрату, що окислюється
 b) Від кількості енергії, що звільняється при кожному переносі електрона по ланцюгу транспорту електронів
 c) Від забезпеченості тканини киснем
 d) Від забезпеченості тканини вуглекислим газом
 e) Від загальної кількості енергії, що звільнилась
- 13 Роз'єднуючі речовини:
 a) Не впливають на перенос електронів у мітохондріях
 b) Сприяють утворенню тепла
 c) Пригнічують синтез АТФ з АДФ та неорганічного фосфату
 d) Перешкоджають виникненню градієнта концентрації водневих іонів між двома сторонами мембрани мітохондрій
 e) Усі відповіді правильні

14 Інтенсивність тканинного дихання в мітохондріях залежить:

- a) Виключно від кількості субстрату окиснення
- b) Від концентрації фосфорної кислоти
- c) Від концентрації H^+
- d) Від концентрації OH^-
- e) Від відношення

15 Найбільш інтенсивно окислювально-відновні процеси йдуть:

- a) В цитоплазмі
- b) В мітохондріях
- c) В лізосомах
- d) В рибосомах
- e) В ЕПР

16 Прояви поліневриту при гіповітамінозі В1 переважно є результатом порушення енергозабезпечення мозку через:

- a) Зниження окислювального декарбоксилування кетокислот
- b) Зниження субстратного фосфорилування
- c) Дефіцит АТФ
- d) Низьку активність креатинкінази
- e) Високу активність аденілатциклази

17 При ентеробіозі призначають акрихін – структурний аналог вітаміну В2. Порушення синтезу яких ферментів має місце при дії даного препарату?

- a) ФАД-залежних дегідрогеназ
- b) Цитохромоксидази
- c) Пептидаз
- d) НАД-залежних дегідрогеназ
- e) Амінотрансфераз

4. Підбиття підсумків:

5. Список рекомендованої літератури (основна, додаткова, електронні інформаційні ресурси):

Основна:

1. Біологічна і біоорганічна хімія: У 2 кн. Кн. 2: Біологічна хімія: Підручник для мед. ВНЗ IV р.а. 2-ге вид., випр. Затверджено МОН / За ред. Ю.І. Губського, І.В. Ніженковської. К., 2017. 544 с.

2. Біологічна і біоорганічна хімія: У 2 кн. Кн. 1: Біоорганічна хімія: Підручник для мед. ВНЗ IV р.а. 2-ге вид., випр. Затверджено МОН / За ред. Б.С. Зіменковського, І.В. Ніженковської. К., 2017. 272 с.

3. Гонський Я.І., Максимчук Т.П., Біохімія людини. Підручник. Тернопіль: Укрмедкнига, 2020. 736 с.

Додаткова:

1. Біологічна хімія: підручник / О.Я. Склярів, Н.В. Фартушок, Т.І. Бондарчук. Тернопіль: ТДМУ, 2020. 706 с.

2. William Marshall, Marta Lapsley, Andrew Day, Kate Shipman. Clinical Chemistry. Elsevier, 2020. 432 p.

3. Medical Biochemistry/ Baynes J., Dominiczak M.. Saunders, Elsevier, 2018 712 p.

4. Lippincott Illustrated Reviews: Biochemistry/Ferrier D. Philadelphia :Wolters Kluwer, 2017. 560 p.

Електронні інформаційні ресурси:

1. <https://info.odmu.edu.ua/chair/biology/>
2. <http://libblog.odmu.edu.ua/>
3. <https://moodle.odmu.edu.ua/login/index.php>

Практичне заняття № 18

Тема: Внутрішньоклітинний катаболізм глюкози. Гліколіз: реакції. Порівняння гліколізу та спиртового бродіння. Глікогеноліз, регуляція. Відмінності від гліколізу. Етапи аеробного окиснення глюкози: окислювальне декарбоксілювання пірувату. Біоенергетика процесу. Альтернативні шляхи обміну моносахаридів. Пентозофосфатний шлях окиснення глюкози: схема, біологічне значення, особливості функціонування в різних тканинах. Метаболічні шляхи перетворення фруктози та галактози: спадкові ензимопатії їх обміну.

Мета: Ознайомлення здобувачів з біологічною роллю і головними шляхами перетворення вуглеводів в організмі людини, окиснення м глюкози за шляхом гліколізу, відмінностями гліколізу від спиртового бродіння. Ознайомлення здобувачів із реакціями окиснення глюкози в аеробних умовах, будовою піруватдегідрогеназного комплексу, а також структурою та біологічною роллю глікогену, шляхами його розщеплення у різних органах та тканинах. Формування системних знань з шляхів обміну моносахаридів. Вивчення молекулярних механізмів пентозофосфатного шляху, перетворень фруктози та галактози.

Основні поняття: вуглеводи, гліколіз, гліколітична оксидоредукція, спиртове бродіння, аеробний гліколіз, окисне декарбоксілювання пірувату, глікогеноліз; пентозофосфатний шлях окиснення глюкози, фруктоза, галактоза, спадкові ензимопатії обміну.

Обладнання: лабораторія кафедри.

План:

1. Організаційні заходи: привітання, перевірка присутніх, повідомлення теми, мети заняття, мотивація

2. Контроль опорного рівня знань

2.1. Вимоги до теоретичної готовності здобувачів:

1. Які сполуки відносяться до вуглеводів?
2. За допомогою яких формул можна відобразити структуру глюкози та фруктози
3. Класифікація вуглеводів.
4. Види ізомерії, характерні для представників класу вуглеводів.
5. Що таке асиметричний атом карбону, як він позначається? Оптична ізомерія.
6. Що таке гліколіз?
7. В якому компартменті клітини відбувається процес гліколізу?
8. Які кінцеві продукти утворюються в процесі гліколізу?
9. Складіть енергетичний баланс анаеробного гліколізу.
10. В чому полягає біологічна роль процесу гліколізу?
11. Яким чином в анаеробних умовах відбувається окиснення НАДН·Н⁺, що утворився в шостій реакції гліколізу?
12. Формули основних представників моносахаридів
13. Загальні уявлення про механізм нахождения вуглеводів до клітин
14. Поняття про гіпер- та гіпоклікемію
15. Кількість вуглеводів, яка міститься в крові здорової людини
16. Напишіть реакції гліколізу.
17. Розрахуйте енергетичний баланс аеробного та анаеробного гліколізу

2.2. Питання для перевірки базових знань за темою заняття:

1. Напишіть послідовність реакцій гліколізу.

2. Вкажіть реакції утворення АТФ в анаеробних умовах.
3. Чим відрізняється процес спиртового бродіння від гліколізу.
4. Напишіть послідовність реакцій бродіння.
5. В яких тканинах організму відбувається гліколіз.
6. Назвіть ключовий фермент гліколізу.
7. Назвіть пробу на гліколіз. Назвіть пробу на бродіння.
8. Назвіть кінцеві продукти анаеробного гліколізу.
9. Назвіть методи, за якими можна виявити кінцеві продукти анаеробного гліколізу.
10. Що таке гліколітична оксидоредукція.
11. Які ферменти та коферменти входять до складу піруватдегідрогеназного комплексу
12. Послідовність реакцій складного окислювального декарбоксилування пірувату
13. Регуляція активності піруватдегідрогеназного комплексу
14. Визначте різницю між гліколізом та глікогенолізом
15. Особливості протікання глікогенолізу у печінці та скелетних м'язах
16. Регуляція глікогенолізу.
17. Розрахуйте енергетичний баланс аеробного гліколізу та глікогенолізу
18. Які ферменти та коферменти приймають участь у пентозофосфатному шляху обміну вуглеводів?
19. Яке біологічне значення ПФШ?
20. Які механізми регуляції ПФШ ви знаєте?
21. Клінічні аспекти пентозофосфатного шляху
22. Шляхи перетворення фруктози у печінці та жировій тканині.
23. Шляхи перетворення галактози у печінці
24. Спадкові ензимопатії обміну фруктози та галактози: фруктоземія, спадкова непереносимість фруктози, галактоземія

3. Формування професійних вмінь, навичок: проведення демонстраційно-практичної роботи.

3.1. Зміст демонстраційно-практичної роботи

- 3.1.1. Визначення «in vitro» процесу гліколізу, вивчення кінцевих продуктів.
- 3.1.2. Проба на спиртове бродіння.
- 3.1.3. Визначення вмісту пірувату в сироватці крові.

3.2. Рекомендації щодо виконання:

3.2.1. 1. Приготування реакційної суміші:

М'язи тварин (1г) розтирають в ступці із скляним піском, додаючи 2-3 мл фосфатного буферу з вмістом глюкози. У дві пробірки наливають по 3 мл цього ж буферу. В першу пробірку (контрольну) додають 1 мл 20% розчину ТХО для осадження білків і закінчення ферментативних процесів. В обидві пробірки додають по 0,5 мл м'язевої кашки, закривають їх пробками.

2. Термостатування:

Обидві пробірки розміщують в термостаті на 45 хвилин при 30° С. Перед закінченням інкубації готують дві пробірки.

3. Проведення реакції Уфельмана:

В приготовлені пробірки наливають по 10 краплин 1% розчину реактиву Уфельмана. Вміст інкубаційних пробірок фільтрують через ватяний фільтр, після чого 0,5 мл фільтрату по краплинам додають до реактиву Уфельмана. Спостерігають зміну забарнення від фіолетового до жовто-зеленого кольору в дослідній пробі.

3.2.2. 1. Приготування реакційної суміші:

1 г пекарських дріжджів розтирають в ступці постійно додаючи 5% розчин глюкози (близько 30 мл). Одержану рідину вносять в бродильну трубку таким чином, щоб верхнє коліно було повністю заповнене, а в області розширення залишалось трішки рідини.

2. Термостатування проби:

Бродильну трубку поміщають до термостату на 40 хвилин.

3. Спостереження за бродінням:

Спостерігають виділенням CO₂ необхідно до трубки додати 2-3 мл 10% розчину NaOH і щільно закривають отвір трубки м'якішем великого пальця, після чого трубку декілька разів перевертають, перемішуючи її вміст CO₂ поглинається лугом і м'якіш пальця всмоктується до отвору трубки.

4. Виявлення етанолу:

Для виявлення етанолу частину вмісту трубки відбирають (3-5 мл) фільтрують через ватяний фільтр, перевіряють рН (якщо фільтрат кислий, то його підлужують NaOH до слабколужної реакції) додають декілька краплин розчину йоду і легенько нагрівають. Утворюється характерний запах йодоформу.

3.2.3. Принцип методу :

Після осадження білків сироватки крові пірвіноградна кислота без білкового фільтрату реагує в кислому середовищі з 2,4-ДФГ, утворюючи відповідний гідрозон. Після додавання до інкубаційного середовища луку розвивається характерне забарвлення, інтенсивність якого пропорційна концентрації пірувата, що оцінюється по стандартному розчину, який містить 5,0 мкг пірувата в 1 мл. Метод недостатньо специфічний, так як гідрозон утворюють і інші кето-сполуки, але оскільки підвищення рівня забарнення гідрозонів може проходити головним чином за рахунок пірувата, його можна застосовувати з діагностичною метою.

Ход роботи. 1. Одержання досліджуваного матеріалу:

До 0,3 мл сироватки крові доливають 0,7 мл H₂O, перемішують, додають 1 мл 10% ТХО. Перемішують і через 2-3 хвилини центрифугують при 1500 об/хв., 15 хвилин. Беруть дві пробірки, на одній відмічають дослід, на другій контроль.

Дослід

1 мл центрифугату
0,5 мл розчину 2,4-ДФГ

Контроль

1 мл пірувату №-а
0,5 мл розчину 2,4-ДФГ

залишають на 20 хвилин при кімнатній температурі в темному місці

Через 10 хвилин колориметрують проти води. Вимірювання проводять з дослідною і контрольною пробами. Отримані виміри заносять в протокол досліді і проводять розрахунок за формулою:

$$C_x = \frac{C_{ст} \times E_{ст}}{E_{проби}}$$

E проби

ВИСНОВОК ТА МЕДИКО-БІОЛОГІЧНА ОЦІНКА РЕЗУЛЬТАТІВ ДОСЛІДЖЕННЯ

Зведена таблиця даних по лактату і пірувату

Метаболічний Стан	Лактат ммоль/л		Піруват ммоль/л		Артеріально-венозна різниця
	Артерія	вена	артерія	Вена	
НОРМА	0,55	0,80	50,0	70,0	Лактат-0,3 ммоль/л; Піруват-20,0 ммоль/л
ГІПОКСІЯ Легка	0,70	1,20	150,0	120,0	Лактат-0,50 ммоль/л; Піруват-30 ммоль/л
Середня	2,15	1,70	200,0	160,0	Лактат-0,65 ммоль/л Піруват-0,40 ммоль/л
Важка	3,60 і більше (смертель- ний випадок)	2,50 і більше	240,0 і більше	200,0 і більше	Лактат-1,10 ммоль/л Піруват-0,40 ммоль/л

3.3. Вимоги до результатів роботи: у зошит для демонстраційно-практичних робіт запишіть методику виконання роботи, результати спостереження. Надайте медико-біологічну

оцінку отриманих результатів. Зробіть висновки.

3.1. Зміст демонстраційно-практичної роботи

Визначення фруктози реакцією Селіванова

3.2. Рекомендації щодо виконання:

Принцип методу:

Фруктоза та інші кетогексози як у вільному стані, так і відщеплюючись від більш складних речовин (наприклад сахарози), мають вишнево-червоне забарвлення при нагріванні з соляною кислотою та резорцином. Колір проби залежить від реакції резорцина з оксиметилфурфуролом, який з'являється при нагріванні кетоз з кислотою.

Альдози також здатні утворювати оксиметилфурфурол при нагріванні з кислотами, але ця реакція з альдозами відбувається набагато повільніше, що зумовлює достатню специфічність реакції Селіванова

Головні етапи виконання роботи:

В пробірку додають 1-2 мл. реактива Селіванова, 1-2 краплі р-ра фруктози і нагрівають до кипіння. Спостерігають червоне забарвлення.

3.3. Вимоги до результатів роботи: у зошит для демонстраційно-практичних робіт запишіть методику виконання роботи, результати спостереження. Надайте медико-біологічну оцінку отриманих результатів. Зробіть висновки.

3.1.1. Визначення вмісту глюкози у крові методом Хагедорна-Йенсена.

3.2. Рекомендації щодо виконання:

3.2.1. Принцип методу:

За допомогою методу Хагедорна-Йенсена у крові визначають не тільки глюкозу, але і деякі інші відновлюючі речовини (наприклад, сечову кислоту, глутатіон, креатин). Загальна відновлююча здатність у крові приймається при цьому за «цукор». Метод заснований на здатності глюкози у безбілковому фільтраті крові у лужному середовищі при нагріванні відновлювати червону кров'яну сіль ($K_4Fe(CN)_6$);

Внаслідок оборотності цієї реакції $K_4Fe(CN)_6$ під дією сульфату цинку ($ZnSO_4$) переводять у нерозчинну сіль $K_2Zn_3(Fe(CN)_6)_2$, яку беруть у надлишку і невикористаний у реакції його залишок визначають йодометрично у кислому середовищі (наприклад, у присутності оцтової кислоти), титруючи кількість йоду, що утворився тіосульфатом натрію.

Як індикатор на молекулярний йод використовують крохмаль. Зміст глюкози розраховують за спеціальною таблицею. Таблиця складена так, що в ній визначеному обсягу тіосульфату натрію, витраченого на титрування йоду, а отже, надлишку ($K_4Fe(CN)_6$), відповідає те число міліграм глюкози, яке прореагувало у реакції.

Головні етапи виконання роботи:

1. У дві пробірки поміщають по 1 мл 0,1N NaOH. В одну з них (проба) додають 0,1 мл крові, а в іншу (контроль) – 0,1 мл дистильованої води.

Потім додають по 5 мл 0,45% $ZnSO_4$, ставлять на 2-3 хвилини на киплячу баню, потім фільтрують через ватяний тампон, вкладений у воронку.

2. До фільтрату додають 2 мл 0,005 н лужного розчину $K_3Fe(CN)_6$, кип'ятять на водяній бані 15 хв.

3. Суміш остужають і додають 3 мл розчину ($ZnSO_4 + KJ + NaCl$), а потім додають 2 мл CH_3COOH і 2 краплі крохмалю (1% р-р)

4. Йод, що виділився, відтитрують 0,005н розчином тіосульфату натрію до зникнення синього забарвлення.

5. Розрахунок результатів проводять за допомогою таблиці

Гіпосульфід у мл	0,00	0,01	0,02	0,03	0,04	0,05	0,06	0,07	0,08	0,09
0,0	0,358	0,382	0,379	0,376	0,373	0,370	0,367	0,364	0,361	0,358
0,1	0,355	0,352	0,350	0,348	0,345	0,343	0,341	0,338	0,336	0,333
0,2	0,331	0,329	0,327	0,325	0,323	0,321	0,318	0,316	0,314	0,312

0,3	0,310	0,308	0,306	0,304	0,302	0,300	0,298	0,296	0,294	0,292
0,4	0,290	0,288	0,286	0,284	0,282	0,280	0,278	0,276	0,274	0,272
0,5	0,270	0,268	0,266	0,264	0,262	0,260	0,259	0,257	0,255	0,253
0,6	0,251	0,249	0,247	0,245	0,243	0,241	0,240	0,238	0,236	0,234
0,7	0,232	0,230	0,228	0,226	0,224	0,222	0,221	0,219	0,217	0,215
0,8	0,213	0,211	0,209	0,208	0,206	0,204	0,202	0,200	0,199	0,197
0,9	0,195	0,193	0,191	0,190	0,188	0,186	0,184	0,182	0,181	0,179
1,0	0,177	0,175	0,173	0,172	0,170	0,168	0,166	0,164	0,163	0,161
1,1	0,159	0,157	0,155	0,154	0,152	0,150	0,148	0,146	0,145	0,143
1,2	0,141	0,139	0,138	0,136	0,134	0,132	0,131	0,129	0,127	0,125
1,3	0,124	0,122	0,120	0,119	0,117	0,115	0,113	0,111	0,110	0,108
1,4	0,106	0,104	0,102	0,101	0,099	0,097	0,095	0,093	0,092	0,090
1,5	0,088	0,086	0,084	0,083	0,081	0,079	0,077	0,075	0,074	0,072
1,6	0,070	0,068	0,066	0,065	0,063	0,061	0,059	0,057	0,056	0,054
1,7	0,052	0,050	0,048	0,046	0,045	0,043	0,041	0,039	0,038	0,036
1,8	0,034	0,032	0,031	0,029	0,027	0,025	0,024	0,022	0,020	0,019
1,9	0,017	0,015	0,014	0,012	0,010	0,008	0,007	0,005	0,003	0,002

3.1.2. Визначення вмісту глікогену в печінці.

3.2.2. Принцип методу:

Визначення глікогену здійснюється при допомозі розчину Люголя, а також підтверджується гідролізом його до глюкози при дії амілази слини.

Головні етапи виконання роботи:

1. Одержання фільтрату:

2,5 грами печінки розмішують в фарфоровій ступці, до якої доливають 4 мл дист. H_2O і розтирають із скляним піском. Гомогенат кількісно переносять до колби і доливають в неї 20 мл дист. H_2O , після чого пробу кип'ятять на водяній бані на протязи 20-30 хвилин. Для більш повного осадження до киплячої рідини додають 5-10 краплин 1% розчину оцтової кислоти. Осад білку відділяють фільтруванням через змочений водою паперовий фільтр.

2. Проведення якісних реакцій:

Для цього беруть 4 пробірки і олівцем для скла їх нумерують:

№ 1 контроль,

№ 2 осадження глікогену,

№ 3 перетравлювання глікогену,

№ 4 чистий глікоген.

№	1	2	3	4
1.	H_2O дист.- 5 крап.	Фільтрат-5 крап.	Фільтрат-5 крап.	Фільтрат-5 крап.
2	Розчин Люголя-2 крап.	2. сірчано- кіслий	2. слина (1:10)-2 крап.	2. розчин Фелінга-2 крап. Нагрівають
3	-	3. розчин Люголя-2 крап.	3. розчин Люголя - 2 крап.	-

Спостерігають зміну забарвлення

3.3. Вимоги до результатів роботи: у зошит для демонстраційно-практичних робіт запишіть методику виконання роботи, результати спостереження. Надайте медико-біологічну оцінку отриманих результатів. Зробіть висновки.

3.4. Матеріали контролю для заключного етапу заняття: тестові завдання до теми:

1. Еритроцит для своєї життєдіяльності потребує енергію у вигляді АТФ. Який процес забезпечує цю клітину необхідною кількістю АТФ?

- A Анаеробний гліколіз
- B Аеробне окиснення глюкози
- C Пентозний цикл
- D Бета-окиснення жирних кислот
- E Цикл трикарбонових кислот

2. Анаеробне розщеплення глюкози до молочної кислоти регулюється відповідними ферментами. Вкажіть, який фермент є головним регулятором цього процесу?

- A Енолаза
- B Глюкозо-6-фосфат ізомераза
- C Альдолаза
- D Фосфофруктокіназа
- E Лактатдегідрогеназа

3. Концентрація глюкози в плазмі крові здорової людини знаходиться в таких межах:

- A 3,5-5,5 ммоль /л
- B 2-4 ммоль/л
- C 10-25 ммоль/л
- D 6-9,5 ммоль/л
- E 1-2 ммоль/л

4. Яка речовина є основним джерелом енергії для мозкової тканини?

- A Гліцерин
- B Жирні кислоти
- C Глюкоза
- D Амінокислоти
- E Молочна кислота

5. Під час бігу на коротку дистанцію у нетренованих людей спостерігається м'язова крепатура внаслідок накопичення лактату. Вкажіть, з посиленням якого біохімічного процесу це може бути пов'язано.

- A Глікогенезу.
- B Глюконеогенезу.
- C Пентозофосфатного шляху.
- D Ліпогенезу.
- E Гліколізу.

6. У дівчинки 7 років явні ознаки анемії. Лабораторно встановлений дефіцит піруваткінази в еритроцитах. Порушення якого процесу грає головну роль в розвитку анемії у дівчинки?

- A Анаеробного гліколізу
- B Окислювального фосфорилування
- C Тканинного дихання
- D Розкладу пероксидів
- E Дезамінування амінокислот

7. В цитоплазмі міоцитів розчинена велика кількість метаболітів окиснення глюкози. Назвіть один з них, безпосередньо перетворюється на лактат.

- A Оксалоацетат
- B Піруват
- C Глицерофосфат.
- D Глюкозо-6-фосфат.
- E Фруктозо-6-фосфат.

8. В ході бігу на довгі дистанції скелетна мускулатура тренованої людини використовує глюкозу з метою отримання енергії АТФ для м'язового скорочення. Вкажіть основний процес утилізації глюкози в цих умовах.

- A Анаеробний гліколіз.
- B Аеробний гліколіз.
- C Глікогеноліз.
- D Глюконеогенез.
- E Глікогенез.

9. Суттєва роль в поширенні карієсу зубів, особливо в дитячому віці, належить вуглеводам, особливо сахарозі. Який із шляхів перетворення вуглеводів супроводжується утворенням кислот, що приводить до демінералізації дентину?

- A. Глюконеогенез
- B. Пентозний цикл
- C. Гліколіз
- D. Синтез жирних кислот
- E. Синтез холестерину

10. Після тривалого фізичного навантаження під час заняття з фізичної культури у студентів розвинулась м'язова крепатура. Причиною її виникнення стало накопичення у скелетних м'язах молочної кислоти. Вона утворилась після активації в організмі студентів:

- A Ліполізу.
- B Глюконеогенезу.
- C Пентозофосфатного циклу.
- D Гліколізу.
- E Глікогенезу.

11. Хворого доставлено у медичний заклад в коматозному стані. Зі слів супроводжуючих вдалося з'ясувати, що хворий знепритомнів під час тренування на завершальному етапі марафонської дистанції. Яку кому найімовірніше запідозрити у

- A. Гіперглікемічну.
- B. Гіпоглікемічну.
- C. Ацидотичну.
- D. Гіпотиреоїдну.
- E. Печінкову.

12. В процесі гліколізу синтезується гексозо D-фруктозо-1,6-дифосфат, з якого в подальшому утворюється дві тріози: диоксиацетонфосфат та гліцеральдегід-3-фосфат. Ферментом, що каталізує дану реакцію є:

- A. Фруктозо-1,6-дифосфатальдолаза
- B. Фосфогексозоізомераза
- C. Тріозофосфатізомераза
- D. Фосфотріозоізомераза
- E. Енолаза

13. Хворий А. після черепно-мозкової травми перебував у непритомному стані. При

обстеженні встановлено підвищення вмісту в сироватці крові молочної кислоти та піровиноградної кислоти, рН крові – 7,2. Про порушення якого метаболічного процесу свідчать дані показники ?

- A Підсилення аеробного гліколізу
- B Гальмування глюконеогенезу
- C Підсилення глюконеогенезу
- D Підсилення анаеробного окиснення глюкози
- E Підсилення глікогенолізу

14. Чоловік 42 років з'їв велику порцію спагетті, шматок торта, випив склянку солодкого чаю. Активність якого ферменту гепатоцитів активується в найбільшій мірі після споживання високовуглеводної їжі?

- A. Гексокіназа
- B. Глюкозо-6-фосфатаза
- C. Глюкозо-6-фосфатдегідрогеназа
- D. Глікогенфосфорилаза
- E. Бета- галактозидаза

1. Біосинтез пуринового кільця відбувається на рибозо-5-фосфаті шляхом поступового нарощення атомів азоту і вуглецю та замикання кілець. Джерелом рибозофосфату служить процес:

- A гліколізу
- B пентозофосфатного циклу
- C гліконеогенезу
- D глюконеогенезу
- E глікогенолізу

2. При перетворенні глюкози в пентозному циклі утворюються фосфати різних моносахаридів. Яка з цих речовин може бути використана для синтезу нуклеїнових кислот?

- A Рибоза- 5-фосфат
- B Рибулоза-5-фосфат
- C Еритрозо-4-фосфат
- D Седогептулозо-7-фосфат
- E Ксилулозо-5-фосфат

3. У хлопчика 2 років спостерігається збільшення в розмірах печінки та селезінки, катаракта. В крові підвищена концентрація цукру, однак тест толерантності до глюкози в нормі. Вкажіть, спадкове порушення обміну якої речовини є причиною цього стану?

- A Глюкози
- B Фруктози
- C Галактози
- D Мальтози
- E Сахарози

4. У крові дитини виявлено високий вміст галактози, концентрація глюкози понижена. Спостерігається катаракта, розумова відсталість, розвивається жирове переродження печінки. Яке захворювання має місце?

- A Галактоземія
- B Цукровий діабет
- C Лактоземія
- D Стероїдний діабет

Е Фруктоземія

5. У хворої дитини виявлена затримка розумового розвитку, збільшення печінки, погіршення зору. Лікар пов'язує ці симптоми з дефіцитом в організмі дитини галактозо-1-фосфатуридилтрансферази. Який патологічний процес спостерігається?

- А Галактоземія;
- В Фруктоземія;
- С Гіперглікемія;
- Д Гіпоглікемія;
- Е Гіперлактатацидемія.

6. В реанімаційне відділення було доставлене немовля із такими ознаками: блювота, діарея з порушенням росту і розвитку, катаракта, розумова відсталість. Був встановлений діагноз галактоземія. Дефіцит якого ферменту має місце?

- А. Галактозо-1-фосфатуридилтрансферази
- В. Глюкокінази
- С. УДФ глюкозо-4-епімерази
- Д. УДФ глюкозо-пірофосфорилази
- Е. Глюкозо-6-фосфат дегідрогенази

7. У дитини виявили галактоземію. Концентрація глюкози в крові суттєво не змінюється. Дефіцитом якого фермента зумовлене це захворювання?

- А. Гексокінази
- В. Аміло-1,6-глюкозидази
- С. Фосфоглюкомутази
- Д. Галактокінази
- Е. Галактозо-1-фосфат-уридилтрансферази

8. У хворої дитини з дефіцитом галактозо-1-фосфатуридилтрансферази виявлена катаракта, затримка розумового розвитку, збільшення печінки. Що є причиною цієї патологічного стану?

- А. Галактоземія
- В. Фруктоземія
- С. Гіперглікемія
- Д. Гіпоглікемія
- Е. Гіперлактатацидемія

9. Пентозофосфатний шлях окиснення глюкози має важливе фізіологічне значення для функціонування анаболічних механізмів. Це пов'язано з тим, що він є постачальником:

- А Рибозо-5-фосфату
- В Фосфоенолпірувату
- С Гліцерол-3-фосфату
- Д Фруктозо-1-фосфату
- Е Галактозо-1-фосфату

4. Підбиття підсумків заняття. Виставлення оцінок.

5. Список рекомендованої літератури

Основна:

1. Біологічна і біоорганічна хімія: У 2 кн. Кн. 2: Біологічна хімія: Підручник для мед. ВНЗ IV р.а. 2-ге вид., випр. Затверджено МОН / За ред. Ю.І. Губського, І.В. Ніженковської. К., 2017. 544 с.

2. Біологічна і біоорганічна хімія: У 2 кн. Кн. 1: Біоорганічна хімія: Підручник для мед.

ВНЗ IV р.а. 2-ге вид., випр. Затверджено МОН / За ред. Б.С. Зіменковського, І.В. Ніженковської. К., 2017. 272 с.

3. Гонський Я.І., Максимчук Т.П., Біохімія людини. Підручник. Тернопіль: Укрмедкнига, 2020. 736 с.

Додаткова:

1. Біологічна хімія: підручник / О.Я. Склярів, Н.В. Фартушок, Т.І. Бондарчук. Тернопіль: ТДМУ, 2020. 706 с.

2. William Marshall, Marta Lapsley, Andrew Day, Kate Shipman. Clinical Chemistry. Elsevier, 2020. 432 p.

3. Medical Biochemistry/ Baynes J., Dominiczak M.. Saunders, Elsevier, 2018. 712 p.

4. Lippincott Illustrated Reviews: Biochemistry/Ferrier D. Philadelphia :Wolters Kluwer, 2017. 560 p.

Електронні інформаційні ресурси:

1. <https://info.odmu.edu.ua/chair/biology/>

2. <http://libblog.odmu.edu.ua/>

3. <https://moodle.odmu.edu.ua/login/index.php>

Практичне заняття № 19

Тема: Біосинтез глюкози: фізіологічне значення, реакції, регуляторні ферменти. Субстрати глюконеогенезу. Глюкозо-лактатний та глюкозо-аланіновий цикли. Регуляція обміну глюкози. Біосинтез глікогену. Регуляція обміну вуглеводів. Глікогенози.

Мета: Формування системних знань з шляхів обміну глюкози в організмі людини. Вивчення молекулярних механізмів глікогенолізу та глюконеогенезу та їх регуляції

Основні поняття: Глікогеноз, глюконеогенез, глюкозо-лактатний, глюкозо-аланіновий цикли, глікогенози.

Обладнання: лабораторія кафедри.

План:

1. Організаційні заходи: привітання, перевірка присутніх, повідомлення теми, мети заняття, мотивація

2. Контроль опорного рівня знань

2.1. Вимоги до теоретичної готовності здобувачів:

1. Загальні уявлення про механізм знаходження глюкози до клітин

2. Гліколіз: реакції, ферменти. Необоротні реакції гліколізу

3. Чим небезпечне накопичення лактату? Механізм реутилізації лактату, який утворюється в процесі анаеробного гліколізу. Цикл Корі.

4. Поняття про нормо-, гіпер- та гіпоглікемію

5. Глікоген, будова та функції

6. Глікогеноліз. Регуляція процесу розщеплення глікогену в організмі людини.

2.2. Питання для перевірки базових знань за темою заняття:

1. Які ферменти та коферменти приймають участь у глюконеогенезі?

2. Яке біологічне значення глюконеогенезу?

3. Які механізми регуляції глюконеогенезу ви знаєте?

4. Для чого проводять визначення глюкози в крові?

5. Глікогеноз. Реакції, ферменти, регуляція процесу.

6. Глікогенози. Типи. Причини виникнення.

7. Цукровий діабет.

3. Формування професійних вмінь, навичок: проведення демонстраційно-практичної

роботи.

3.1. Зміст демонстраційно-практичної роботи

3.1.1. Визначення вмісту глюкози у крові методом Хагедорна-Йенсена.

3.2. Рекомендації щодо виконання:

3.2.1. Принцип методу:

За допомогою методу Хагедорна-Йенсена у крові визначають не тільки глюкозу, але і деякі інші відновлюючі речовини (наприклад, сечову кислоту, глутатіон, креатин). Загальна відновлююча здатність у крові приймається при цьому за «цукор». Метод заснований на здатності глюкози у безбілковому фільтраті крові у лужному середовищі при нагріванні відновлювати червону кров'яну сіль ($K_4Fe(CN)_6$);

Внаслідок оборотності цієї реакції $K_4Fe(CN)_6$ під дією сульфату цинку ($ZnSO_4$) переводять у нерозчинну сіль $K_2Zn_3(Fe(CN)_6)_2$, яку беруть у надлишку і невикористаний у реакції його залишок визначають йодометрично у кислому середовищі (наприклад, у присутності оцтової кислоти), титруючи кількість йоду, що утворився тіосульфатом натрію.

Як індикатор на молекулярний йод використовують крохмаль. Зміст глюкози розраховують за спеціальною таблицею. Таблиця складена так, що в ній визначеному обсягу тіосульфату натрію, витраченого на титрування йоду, а отже, надлишку ($K_4Fe(CN)_6$), відповідає те число міліграм глюкози, яке прореагувало у реакції.

Головні етапи виконання роботи:

1. У дві пробірки поміщають по 1 мл 0,1N NaOH. В одну з них (проба) додають 0,1 мл крові, а в іншу (контроль) – 0,1 мл дистильованої води.

Потім додають по 5 мл 0,45% $ZnSO_4$, ставлять на 2-3 хвилини на киплячу баню, потім фільтрують через ватяний тампон, вкладений у воронку.

2. До фільтрату додають 2 мл 0,005 н лужного розчину $K_3Fe(CN)_6$, кип'ятять на водяній бані 15 хв.

3. Суміш остужають і додають 3 мл розчину ($ZnSO_4 + KJ + NaCl$), а потім додають 2мл CH_3COOH і 2 краплі крохмалю (1% р-р)

4. Йод, що виділився, відтитрують 0,005н розчином тіосульфату натрію до зникнення синього забарвлення.

5. Розрахунок результатів проводять за допомогою таблиці

Гіпосульф- Фіт у мл	0,00	0,01	0,02	0,03	0,04	0,05	0,06	0,07	0,08	0,09
0,0	0,358	0,382	0,379	0,376	0,373	0,370	0,367	0,364	0,361	0,358
0,1	0,355	0,352	0,350	0,348	0,345	0,343	0,341	0,338	0,336	0,333
0,2	0,331	0,329	0,327	0,325	0,323	0,321	0,318	0,316	0,314	0,312
0,3	0,310	0,308	0,306	0,304	0,302	0,300	0,298	0,296	0,294	0,292
0,4	0,290	0,288	0,286	0,284	0,282	0,280	0,278	0,276	0,274	0,272
0,5	0,270	0,268	0,266	0,264	0,262	0,260	0,259	0,257	0,255	0,253
0,6	0,251	0,249	0,247	0,245	0,243	0,241	0,240	0,238	0,236	0,234
0,7	0,232	0,230	0,228	0,226	0,224	0,222	0,221	0,219	0,217	0,215
0,8	0,213	0,211	0,209	0,208	0,206	0,204	0,202	0,200	0,199	0,197
0,9	0,195	0,193	0,191	0,190	0,188	0,186	0,184	0,182	0,181	0,179
1,0	0,177	0,175	0,173	0,172	0,170	0,168	0,166	0,164	0,163	0,161
1,1	0,159	0,157	0,155	0,154	0,152	0,150	0,148	0,146	0,145	0,143
1,2	0,141	0,139	0,138	0,136	0,134	0,132	0,131	0,129	0,127	0,125
1,3	0,124	0,122	0,120	0,119	0,117	0,115	0,113	0,111	0,110	0,108
1,4	0,106	0,104	0,102	0,101	0,099	0,097	0,095	0,093	0,092	0,090
1,5	0,088	0,086	0,084	0,083	0,081	0,079	0,077	0,075	0,074	0,072
1,6	0,070	0,068	0,066	0,065	0,063	0,061	0,059	0,057	0,056	0,054
1,7	0,052	0,050	0,048	0,046	0,045	0,043	0,041	0,039	0,038	0,036
1,8	0,034	0,032	0,031	0,029	0,027	0,025	0,024	0,022	0,020	0,019

1,9	0,017	0,015	0,014	0,012	0,010	0,008	0,007	0,005	0,003	0,002
-----	-------	-------	-------	-------	-------	-------	-------	-------	-------	-------

3.1.2. Визначення вмісту глікогену в печінці.

3.2.2. Принцип методу:

Визначення глікогену здійснюється при допомозі розчину Люголя, а також підтверджується гідролізом його до глюкози при дії амілази слини.

Головні етапи виконання роботи:

1. Одержання фільтрату:

2,5 грами печінки розмішують в фарфоровій ступці, до якої доливають 4 мл дист. Н₂О і розтирають із скляним піском. Гомогенат кількісно переносять до колби і доливають в неї 20 мл дист. Н₂О, після чого пробу кип'ятять на водяній бані на протязи 20-30 хвилин. Для більш повного осадження до киплячої рідини додають 5-10 краплин 1% розчину оцтової кислоти. Осад білку відділяють фільтруванням через змочений водою паперовий фільтр.

2. Проведення якісних реакцій:

Для цього беруть 4 пробірки і олівцем для скла їх нумерують:

№ 1 контроль,

№ 2 осадження глікогену,

№ 3 перетравлювання глікогену,

№ 4 чистий глікоген.

№	1	2	3	4
1.	Н ₂ О дист.- 5 крап.	Фільтрат-5 крап.	Фільтрат-5 крап.	Фільтрат-5 крап.
2	Розчин Люголя-2 крап.	2. сірчано- кіслий	2. слина (1:10)-2 крап.	2. розчин Фелінга-2 крап. Нагрівають
3	-	3. розчин Люголя-2 крап.	3. розчин Люголя – 2 крап.	-

Спостерігають зміну забарвлення

3.3. Вимоги до результатів роботи: у зошит для демонстраційно-практичних робіт запишіть методику виконання роботи, результати спостереження. Надайте медико-біологічну оцінку отриманих результатів. Зробіть висновки.

3.4. Матеріали контролю для заключного етапу заняття: тестові завдання до теми:

1. У хворого, виснаженого голодуванням, в печінці та нирках підсилюється процес:

- A Синтезу білірубіну
- B Синтезу сечовини
- C Глюконеогенезу
- D Утворення гіпурової кислоти
- E Синтезу сечової кислоти

2. Для синтезу полісахаридних ланцюгів глікогену використовується попередник - активна форма глюкози. Безпосереднім донором залишків глюкози в процесі синтезу глікогену є:

- A АДФ-глюкоза
- B глюкозо-1-фостат
- C УДФ-глюкоза
- D глюкозо – 6-фосфат
- E глюкозо –3 фосфат

3. При нестачі кровообігу в період інтенсивної м'язової роботи у м'язі в результаті анаеробного гліколізу накопичується молочна кислота. Яка її подальша доля?

- A Включається в глюконеогенез у печінці
- B Видаляється через нирки з сечею
- C Використовується в м'язі для синтезу амінокислот
- D Використовується тканинами для синтезу кетонів тіл
- E Використовується в тканинах для синтезу жирних кислот

4. Характерною ознакою глікогенозу типу V (хвороба Мак-Арделя) є біль у м'язах під час фізичної роботи. Вроджена недостатність якого фермента зумовлює цю патологію?

- A Глікогенсинтази
- B Глюкозо-6-фосфатази
- C Глікогенфосфорилази
- D Аміло-1,6-глікозидази
- E Лізосомальної глікозидази

5. При хворобі Іценко-Кушинга (гіперфункція кори наднирників з підвищеною продукцією кортикостероїдів) виникає гіперглікемія. Який процес при цьому стимулюється?

- A Глюконеогенез
- B Фосфороліз глікогену
- C Цикл Кребса
- D Пентозофосфатний шлях окиснення глюкози
- E Гліколіз

6. Внаслідок тривалого голодування в організмі людини швидко зникають резерви вуглеводів. Який з процесів метаболізму поновлює вміст глюкози в крові?

- A Глікогеноліз
- B Анаеробний гліколіз
- C Аеробний гліколіз
- D Глюконеогенез
- E Пентофосфатний шлях

7. В ендокринологічному відділенні з діагнозом цукровий діабет лікується жінка 40 років зі скаргами на спрагу, підвищений апетит. Які патологічні компоненти виявлені при лабораторному дослідженні сечі пацієнтки?

- A Глюкоза, кетонів тіла
- B Білок, амінокислоти
- C Білок, креатин
- D Білірубін, уробілін
- E Кров

8. При хронічному передозуванні глюкокортикоїдів у хворого розвивається гіперглікемія. Назвіть процес вуглеводного обміну, за рахунок якого збільшується концентрація глюкози:

- A Аеробний гліколіз
- B Глікогеноліз
- C Глюконеогенез
- D Пентозофосфатний цикл
- E Глікогенез

9. У жінки 40 років хвороба Іценко-Кушинга - стероїдний діабет. При біохімічному обстеженні: гіперглікемія, гіпохлоремія. Який з перерахованих нижче процесів активується в

першу чергу?

- A Глюконеогенез
- B Глікогеноліз
- C Реабсорбція глюкози
- D Транспорт глюкози в клітину
- E Гліколіз

10. В крові пацієнта вміст глюкози натщесерце 5,6 ммоль/л, через 1 год після цукрового навантаження - 13,8 ммоль/л, а через 3 години - 9,2 ммоль/л. Такі показники вірогідні для:

- A Прихованої форми цукрового діабету
- B Здорової людини
- C Тиреотоксикозу
- D Хвороби Іценко-Кушинга
- E Акромегалії

11. У хворого з діагнозом хвороба Іценко-Кушинга (гіперпродукція кори наднирників) в крові визначено підвищену концентрацію глюкози, кетонів, натрію. Який біохімічний механізм є провідним у виникненні гіперглікемії?

- A Глікогенез
- B Глюконеогенез
- C Глікогеноліз
- D Гліколіз
- E Аеробний гліколіз

12. Однорічна дитина відстає в розумовому розвитку від своїх однолітків. Вранці: блювота, судоми, втрата свідомості. У крові - гіпоглікемія натще. З дефектом якого ферменту це пов'язано?

- A Глікогенсинтази
- B Фосфорилази
- C Аргінази
- D Сахарази
- E Лактази

13. У клініку доставлений пацієнт з ознаками гострого алкогольного отруєння. Які зміни вуглеводного обміну характерні для цього стану

- A. У печінці знижується швидкість глюконеогенезу
- B. У печінці посилюється розпад глікогену
- C. У м'язах переважає анаеробний розпад глюкози
- D. У печінці посилюється глюконеогенез
- E. У м'язах посилюється аеробний розпад глюкози

14. В наслідок тривалого голодування виникає гіпоглікемія, яка посилюється алкоголем, тому що при цьому тормозиться:

- A Ліполіз
- B Гліколіз
- C Глікогеноліз
- D Глюконеогенез
- E Протеоліз

4. Підбиття підсумків заняття. Виставлення оцінок.

5. Список рекомендованої літератури

Основна:

1. Біологічна і біоорганічна хімія: У 2 кн. Кн. 2: Біологічна хімія: Підручник для мед. ВНЗ IV р.а. 2-ге вид., випр. Затверджено МОН / За ред. Ю.І. Губського, І.В. Ніженковської. К., 2017. 544 с.
2. Біологічна і біоорганічна хімія: У 2 кн. Кн. 1: Біоорганічна хімія: Підручник для мед. ВНЗ IV р.а. 2-ге вид., випр. Затверджено МОН / За ред. Б.С. Зіменковського, І.В. Ніженковської. К., 2017. 272 с.
3. Гонський Я.І., Максимчук Т.П., Біохімія людини. Підручник. Тернопіль: Укрмедкнига, 2020. 736 с.

Додаткова:

1. Біологічна хімія: підручник / О.Я. Склярів, Н.В. Фартушок, Т.І. Бондарчук. Тернопіль: ТДМУ, 2020. 706 с.
2. William Marshall, Marta Lapsley, Andrew Day, Kate Shipman. Clinical Chemistry. Elsevier, 2020. 432 p.
3. Medical Biochemistry/ Baynes J., Dominiczak M.. Saunders, Elsevier, 2018 712 p.
4. Lippincott Illustrated Reviews: Biochemistry/Ferrier D. Philadelphia :Wolters Kluwer, 2017. 560 p.

Електронні інформаційні ресурси:

1. <https://info.odmu.edu.ua/chair/biology/>
2. <http://libblog.odmu.edu.ua/>
3. <https://moodle.odmu.edu.ua/login/index.php>

Практичне заняття № 20,21

Проміжний контроль за семестр

Мета: Визначити рівень засвоєння здобувачами знань з біологічної та біоорганічної хімії за семестр

Обладнання: Лабораторія кафедри

План:

1. Перелік питань для підготовки до проміжного контролю:

Теоретичні основи будови та реакційної здатності біоорганічних сполук

1. Класифікація органічних сполук за будовою карбонового скелету та природою функціональних груп. Номенклатура органічних сполук: тривіальна, раціональна, міжнародна. Принципи утворення назв органічних сполук за номенклатурою ІЮПАК.
2. Просторова будова біоорганічних сполук: стереохімічні формули; конфігурація та конформація. Стереоізомери: геометричні, оптичні, поворотні (конформери). Оптична ізомерія; хіральність молекул органічних сполук. D/L- стереохімічні номенклатури. Енантіомери та діастереоізомери біоорганічних сполук. Зв'язок просторової будови з фізіологічною активністю.
3. Типи реакцій в біоорганічній хімії: класифікація за результатом (спрямованістю) та механізмом реакції. Приклади. Електронні ефекти. Індукційний і мезомерний ефекти: вплив на реакційну здатність органічних сполук.
4. Електронодонорні та електроноакцепторні замісники: вплив на кислотно-основні властивості органічних молекул. Замісники I та II роду. Вплив електронних ефектів на реакційну здатність карбонільних сполук. Класифікація хімічних реакцій за типом атакуючої частинки.
5. Алкани, алкени, алкіни: будова, властивості та хімічні реакції. Ароматичні вуглеводні: резонансні структури та електрофільне ароматичне заміщення.

6. Спирти в біоорганічній хімії: будова, класифікація та фізико-хімічні властивості. Феноли. Кислотно-основні властивості, механізми реакцій та біологічне значення. Окиснення спиртів: роль в метаболічних процесах.

7. Альдегіди і кетони: методи синтезу, реакційна здатність. Реакції з участю альдегідів і кетонів: нуклеофільне присднання та конденсаційні реакції.

8. Карбонові кислоти в біоорганічній хімії: будова і хімічні властивості; функціональні похідні карбонових кислот. Реакції декарбоксілювання. Вплив електронних ефектів на кислотність карбонових кислот. Біологічні функції карбонових кислот та їх роль в метаболізмі. Гідроксикислоти в біоорганічній хімії.

9. Аміноспирти: будова, властивості. Біомедичне значення етаноламіну (коламіну), холіну, ацетилхоліну.

Структурні компоненти та особливості будови ліпідів та фосфоліпідів

10. Будова та властивості вищих жирних кислот. Есенціальні жирнікислоти: їх біологічне значення та джерела в харчуванні. Прості ліпіди. Класифікація. Триацилгліцероли (нейтральні жири): будова, фізіологічне значення, хімічні властивості. Воски, стероїди; їх біологічні функції та фізико-хімічні властивості.

11. Фосфоліпіди як основні компоненти клітинних мембран: будова, амфифільні властивості, роль у формуванні подвійного шару мембран. Фосфоліпіди: фосфатидна кислота, фосфатидилетаноламін, фосфатидилхолін, фосфатидилсерин. Сфінголіпіди. Гліколіпіди

12. Аміни: номенклатура, властивості. Біомедичне значення біогенних амінів (адреналіну, норадреналіну, дофаміну, триптаміну, серотоніну, гістаміну) та поліамінів (путресцину, кадаверину).

Структура і функції вуглеводів

13. Класифікація та ізомерія вуглеводів: моносахариди, дисахариди, олігосахариди, полісахариди; роль альдоз та кетоз в енергетичному обміні. Біомедичне значення окремих представників.

14. Моносахариди: пентози (рибоза, 2-дезоксирибоза, ксилоза), гексози (глюкоза, галактоза, маноза, фруктоза) - будова, властивості. Якісні реакції на моносахариди.

15. Будова та властивості похідних моносахаридів. Амінопохідні: глюкозамін, галактозамін. Уронові кислоти. L-Аскорбінова кислота (вітамін С). Продукти відновлення моносахаридів: сорбіт, маніт.

16. Олігосахариди: будова, властивості. Дисахариди (сахароза, лактоза, мальтоза), їх біомедичне значення. Полісахариди. Гомополісахариди: крохмаль, глікоген, целюлоза, декстрини - будова, гідроліз, біомедичне значення. Глікозидний зв'язок та його роль у побудові біополімерів: синтез та розщеплення полісахаридів; біологічна роль целюлози, глікогену та крохмалю.

17. Якісні реакції на моно-, ди- та полісахариди. Гетерополісахариди: визначення, структура. Будова та біомедичне значення глікозаміногліканів (мукополісахаридів) – гіалуронової кислоти, хондроїтинсульфатів, гепарину.

α-Амінокислоти, пептиди, білки.

18. Амінокислоти: будова, стереоізомерія, хімічні властивості. Біомедичне значення L- α-амінокислот. Реакції біохімічних перетворень амінокислот: дезамінування, трансамінування, декарбоксілювання.

19. Структурні особливості амінокислот: класифікація за хімічною природою радикалів, ізоелектрична точка та її значення для білків. Амінокислотний склад білків та пептидів; класифікація природних L-α-амінокислот. Хімічні та фізико-хімічні властивості протеїногенних амінокислот.

20. Білки та пептиди: визначення, класифікація, біологічні функції. Пептидний зв'язок: механізм утворення, конформація білків, вплив структури амінокислот на вторинну і третинну структуру білків.

21. Рівні структурної організації білків: первинна, вторинна, третинна та четвертинна структури. Олігомерні білки. Якісні реакції визначення амінокислот та білків в

розчині. Фізико-хімічні властивості білків; їх молекулярна маса. Методи осадження. Денатурація білків.

Біологічно активні гетероциклічні сполуки. Нуклеозиди, нуклеотиди, нуклеїнові кислоти.

22. П'яти-членні гетероцикли з одним гетероатомом (пірол, фуран, тіофен). Біомедичне значення тетрапірольних сполук: порфінів, порфіринів, гема.

23. Індол та його похідні: триптофан і реакції утворення триптаміну та серотоніну.

24. П'ятичленні гетероцикли з двома гетероатомами Нітрогену. Піразол, піразолон; похідні піразолону-5 як лікарські засоби (антипірин, амідопірин, анальгін). Імідазол та його похідні: гістидин, гістамін. П'ятичленні гетероцикли з двома різними гетероатомами: тіазол, оксазол. Тіазол як структурний компонент молекули тіаміну (вітаміну В1).

25. Шестичленні гетероцикли з атомом Нітрогену: піридин. Нікотинамід (вітамін РР.) як складова частина окисно-відновних піридинових коферментів. Піридоксин та молекулярні форми вітаміну В6. Шестичленні гетероцикли з двома атомами Нітрогену. Діазини: піримідин, піразин, піридазин. Нітрогенвмісні основи - похідні піримідину (урацил, цитозин, тимін). Лактим-лактамна таутомерія.

26. Барбітурова кислота; барбітурати як снодійні та проти епілептичні засоби (фенобарбітал, веронал). Таутомерні форми барбітурової кислоти.

27. Пурин та його похідні. Амінопохідні пурину (аденін, гуанін), їх таутомерні форми; біохімічне значення в утворенні нуклеотидів та коферментів.

28. Гідроксипохідні пурину: гіпоксантин, ксантин, сечова кислота. Метильовані похідні ксантину (кофеїн, теофілін, теобромін) як фізіологічно активні сполуки з дією на центральну нервову та серцево-судинну систему.

29. Нуклеозиди, нуклеотиди. Нітрогенвмісні основи пуринового і піримідинового ряду, що входять до складу природних нуклеотидів. Нуклеотиди як фосфорильовані похідні нуклеозидів (нуклеозидмоно-, ди- і трифосфати). Номенклатура нуклеозидів та нуклеотидів як компонентів РНК та ДНК.

30. Будова та біохімічні функції вільних нуклеотидів: нуклеотиди-коферменти; циклічні нуклеотиди 3',5'-цАМФ та 3',5'-цГМФ.

31. Нуклеїнові кислоти (дезоксирибонуклеїнові, рибонуклеїнові) як полінуклеотиди. Полярність полінуклеотидних ланцюгів ДНК та РНК.

32. Будова та властивості ДНК; нуклеотидний склад, компліментарність нітрогенвмісних основ. Первинна, вторинна та третинна структура ДНК. РНК: будова, типи РНК та їх роль в біосинтезі білків.

33. Вітаміни: загальна характеристика; поняття про коферментну дію вітамінів. Будова та властивості вітамінів В1, В2, В6, РР.

Введення в біохімію. Біохімічні компоненти клітин. Ферменти та коферменти.

Регуляція метаболізму.

34. Ферменти: визначення; властивості ферментів як біологічних каталізаторів. Класифікація та номенклатура ферментів, характеристика окремих класів ферментів.

35. Будова та механізми дії ферментів. Активний та алостеричний (регуляторний) центри. Кофактори та коферменти. Будова та властивості коферментів, вітаміни як попередники в біосинтезі коферментів. Коферменти: типи реакцій, які каталізують окремі класи коферментів.

36. Ізоферменти, особливості будови та функціонування, значення в діагностиці захворювань.

37. Механізми дії та кінетика ферментативних реакцій: залежність швидкості реакції від концентрації субстрату, рН та температури. Принципи та методи виявлення ферментів у біооб'єктах. Одиниці виміру активності та кількості ферментів.

38. Активатори та інгібітори ферментів: приклади та механізми дії. Типи інгібування ферментів: зворотне (конкурентне, неконкурентне) та незворотне інгібування.

39. Регуляція ферментативних процесів. Шляхи та механізми регуляції: алостеричні ферменти; ковалентна модифікація ферментів. Циклічні нуклеотиди (цАМФ, цГМФ) як

регулятори ферментативних реакцій та біологічних функцій клітини.

40. Ензимопатії - уроджені (спадкові) вади метаболізму вуглеводів, амінокислот, порфіринів, пуринів. Ензимодіагностика патологічних процесів та захворювань. Ензимотерапія - застосування ферментів, їх активаторів та інгібіторів в медицині.

Основні закономірності обміну речовин. Цикл трикарбонових кислот. Молекулярні основи біоенергетики.

41. Обмін речовин (метаболізм) - загальні закономірності протікання катаболічних та анаболічних процесів. Спільні стадії внутрішньоклітинного катаболізму біомолекул: білків, вуглеводів, ліпідів.
42. Цикл трикарбонових кислот. Локалізація, послідовність ферментативних реакцій, значення в обміні речовин. Енергетичний баланс циклу трикарбонових кислот. Фізіологічне значення реакцій ЦТК.
43. Реакції біологічного окислення; типи реакцій (дегідрогеназні, оксидазні, оксигеназні) та їх біологічне значення. Тканинне дихання. Ферменти біологічного окислення в мітохондріях: піридин-, флавін-залежні дегідрогенази, цитохроми. Послідовність компонентів дихального ланцюга мітохондрій. Молекулярні комплекси внутрішніх мембран мітохондрій.
44. Окисне фосфорилування: пункти спряження транспорту електронів та фосфорилування, коефіцієнт окисного фосфорилування. Хеміосмотична теорія окисного фосфорилування, АТФ-синтетаза мітохондрій. Інгібітори транспорту електронів та роз'єднувачі окисного фосфорилування.
45. Мікросомальне окислення: цитохром Р-450; молекулярна організація ланцюга переносу електронів.

Метаболізм вуглеводів та його регуляція.

46. Аеробне та анаеробне окислення глюкози, загальна характеристика процесів.
47. Анаеробне окислення глюкози. Послідовність реакцій та ферменти гліколізу. Гліколітична оксидоредукція: субстратне фосфорилування та човникові механізми окислення гліколітичного НАДН.
48. Аеробне окислення глюкози. Етапи перетворення глюкози до CO₂ і H₂O. Окислювальне декарбоксілювання пірувату. Ферменти, коферменти та послідовність реакцій в мультиферментному комплексі.
49. Порівняльна характеристика біоенергетики аеробного та анаеробного окислення глюкози, ефект Пастера.
50. Фосфоролітичний шлях розщеплення глікогену в печінці та м'язах. Регуляція активності глікогенфосфорилази. Біосинтез глікогену: ферментативні реакції, фізіологічне значення. Регуляція активності глікогенсинтази.
51. Механізми реципрокної регуляції глікогенолізу та глікогенезу за рахунок каскадного цАМФ-залежного фосфорилування ферментних білків. Роль адреналіну, глюкагону та інсуліну в гормональній регуляції обміну глікогену в м'язах та печінці.
52. Генетичні порушення метаболізму глікогену (глікогенози, аглікогенози).
53. Глюконеогенез: субстрати, ферменти та фізіологічне значення процесу. Глюкозо-лактатний (цикл Корі) та глюкозо-аланіновий цикли.
54. Глюкоза крові (глюкоземія): нормоглікемія, гіпо- та гіперглікемії, глюкозурія. Цукровий діабет - патологія обміну глюкози. Гормональна регуляція концентрації та обміну глюкози крові.
55. Пентозофосфатний шлях окислення глюкози: схема процесу та біологічне значення. Метаболічні шляхи перетворення фруктози та галактози; спадкові ензимопатії їх обміну.

Список рекомендованої літератури (основна, додаткова, електронні інформаційні ресурси):

Основна:

1. Біологічна і біоорганічна хімія: У 2 кн. Кн. 2: Біологічна хімія: Підручник для мед. ВНЗ IV р.а. 2-ге вид., випр. Затверджено МОН / За ред. Ю.І. Губського, І.В. Ніженковської. К., 2017. 544 с.
2. Біологічна і біоорганічна хімія: У 2 кн. Кн. 1: Біоорганічна хімія: Підручник для мед. ВНЗ IV р.а. 2-ге вид., випр. Затверджено МОН / За ред. Б.С. Зіменковського, І.В. Ніженковської. К., 2017. 272 с.
3. Гонський Я.І., Максимчук Т.П., Біохімія людини. Підручник. Тернопіль: Укрмедкнига, 2020. 736 с.

Додаткова:

1. Біологічна хімія: підручник / О.Я. Склярів, Н.В. Фартушок, Т.І. Бондарчук. Тернопіль: ТДМУ, 2020. 706 с.
2. William Marshall, Marta Lapsley, Andrew Day, Kate Shipman. Clinical Chemistry. Elsevier, 2020. 432 p.
3. Medical Biochemistry/ Baynes J., Dominiczak M.. Saunders, Elsevier, 2018 712 p.
4. Lippincott Illustrated Reviews: Biochemistry/Ferrier D. Philadelphia :Wolters Kluwer, 2017. 560 p.

Електронні інформаційні ресурси:

1. <https://info.odmu.edu.ua/chair/biology/>
2. <http://libblog.odmu.edu.ua/>
3. <https://moodle.odmu.edu.ua/login/index.php>

Практичне заняття № 22

Тема: Роль ліпідів в структурі і функціях біологічних мембран. Встановлення молекулярних механізмів регуляції ліполізу. Тканинний, внутрішньоклітинний обмін ліпідів. Окиснення вищих жирних кислот та гліцерину. Біоенергетика окиснення ВЖК.

Мета: Формування системних знань з будови біомембран, їх ролі у захисті клітин, передачі нервового імпульсу, створенні міжклітинних контактів. Вивчення молекулярних механізмів ліполізу та його регуляції. Формування системних знань з внутрішньоклітинного обміну ліпідів, їх ролі в енергозабезпеченні організму. Вивчення молекулярних механізмів окиснення вищих жирних карбонових кислот та гліцерину. Складання енергетичного балансу окиснення ВЖК та гліцерину

Основні поняття: ліпіди, біомембрани, ліполіз, гормональні механізми регуляції ліполізу, вищі жирні карбонові кислоти, бета-окиснення, гліцерин, енергетичний баланс окиснення.

Обладнання: лабораторія кафедри.

План:

1. Організаційні заходи: привітання, перевірка присутніх, повідомлення теми, мети заняття, мотивація

2. Контроль опорного рівня знань

2.1. Вимоги до теоретичної готовності здобувачів:

1. Дайте визначення ліпідам, як складним ефірам.
2. Спирти, які входять в структуру ліпідів (гліцерин, мірициловий спирт, холестерол)
3. Вищі жирні кислоти- структурні компоненти ліпідів. Насичені і ненасичені вищі жирні кислоти. Наведіть їх формули.
4. Яка біологічна роль поліненасичених жирних кислот в організмі.

5. Класифікація ліпідів (прості, складні, похідні ліпідів). Наведіть формули простих і складних ліпідів.
6. Жири (нейтральні - тригліцериди, заряджені - фосфоліпіди). Особливості структури твердих жирів та рідких олій.
7. Що відбувається з більшістю продуктів перетравлення жирів після всмоктування з кишечника і транспортування кров'ю? Що розуміють під виразом "жирове депо"?
8. Які основні напрямки перетворення ліпідів в тканинах?
9. Як ви розумієте процес мобілізації жиру з жирових депо? Під дією яких ферментів він відбувається? Назвіть їх.
10. Які продукти утворюються з жиру жирових депо під дією тканинних ліпаз, який тип хімічних реакцій вони каталізують?
11. Який процес передуює початку окиснення гліцерину і вищих жирних кислот в тканинах?
12. Яке біологічне значення має внутрішньоклітинне окиснення гліцерину і вищих жирних кислот?

2.2. Питання для перевірки базових знань за темою заняття:

1. Біологічна роль ліпідів та вищих жирних кислот в організмі.
2. Класифікація, хімічна будова ліпідів.
3. Типи, функції та хімічний склад біомембран.
4. Ліполіз. Гормональна регуляція ліполізу
5. Ферментативне перетравлювання ліпідів.
6. Сучасні уявлення про механізми всмоктування ліпідів з кишечника в кров і лімфу. Роль жовчних кислот при всмоктуванні продуктів перетравлювання ліпідів.
7. Напишіть реакцію активації гліцерину та схему повного окиснення гліцерину до CO_2 та H_2O .
8. Підрахуйте кількість молекул АТФ, що утворюються при окисненні гліцерину до CO_2 і H_2O .
9. Напишіть реакцію активації вищої жирної кислоти (ацилу), а також реакції транспорту ацил-КоА через внутрішню мембрану мітохондрій.
10. Напишіть послідовність реакцій окиснення ацил-КоА всередині мітохондрій до утворення ацетил -КоА.
11. В чому сенс окиснення вищих жирних кислот в тканинах? Розрахуйте енергетичний баланс окиснення пальмітинової та стеаринової кислот (за кількістю молекул АТФ що утворюються).
12. Як відбувається окиснення ненасичених жирних кислот?
13. Наведіть приклади взаємозв'язку між обміном вуглеводів і ліпідів. Назвіть загальні метаболіти процесів окиснення вуглеводів і ліпідів.

3. Формування професійних вмінь, навичок: проведення демонстраційно-практичної роботи.

3.1.1 Зміст демонстраційно-практичної роботи

Спостереження впливу жовчі на емульгування жиру.

3.2.1 Рекомендації щодо виконання:

В 4 пробірки відміряйте по 1 мл води. В першу пробірку прибавте 2 краплі олії, в другу – 2 краплі 0,5% р-ну соди і 2 краплі олії, в третю – 1 мл р-ну білку і 4 краплі олії. В четверту-1 мл жовчі і 2 краплі олії. Вміст пробірок перемішайте шляхом інтенсивного струшування.

Примітка: жовч понижує поверхневий натяг жирових крапель, утворюючи стійкі емульсії.

3.1.2 Зміст демонстраційно-практичної роботи

Спостереження дії панкреатичної ліпази на жир молока з жовчу і без неї.

3.2.2 Рекомендації щодо виконання:

В 3 пробірки налейте по 1 мл молока. В першу і другу додайте по 0,5 мл води. В першу пробірку внесіть 0,5 мл жовчі. Всі пробірки струсніть, додайте в кожен з них по 2 краплі спиртового розчину фенолфталеїну і водного розчину KHSO_3 до блідо-рожевого забарвлення. Помістіть всі пробірки в термостат при температурі 37°C на 30 хв. зробіть висновок.

Примітка: рідина знебарвиться при зміні рН середовища за рахунок утворення жирних кислот при розщепленні жиру молока ліпазою.

3.3. Вимоги до результатів роботи: у зошит для демонстраційно-практичних робіт запишіть методику виконання роботи, результати спостереження. Надайте медико-біологічну оцінку отриманих результатів. Зробіть висновки.

3.4. Матеріали контролю для заключного етапу заняття: тестові завдання до теми:

1. Які ліпіди складають основу жирових депо в організмі?
А стериди
В фосфоліпіди
С тригліцероли
D сфінголіпіди
E гліколіпіди
2. За допомогою якого ферменту каталізується гідроліз тригліцеридів у порожнині кишечника?
А моногліцеридліпази
В ацетилхолінестерази
С трансацетилази
D ліпази
E фосфоліпази
3. У шлунковому соці 6-місячної дитини виявлено високу активність ліпази. Яке оптимальне рН цього ферменту?
А- 7,8
В - 5,5
С - 3,2
D - 1,5
E - 9,5
4. Який панкреатичний фермент активується жовчними кислотами?
А проеластаза
В ліпаза
С оліго-1-6-глюкозидаза
D трипсиноген
E хімотрипсиноген
5. Який білок підшлункової залози приймає участь в емульгації жирів?
А еластаза
В трипсин
С колагеназа
D хімотрипсин
E коліпаза
6. Які з наведених речовин є поверхнево активними й приймають участь в емульгуванні

жирів?

- A глікозидази
- B бікарбонати
- C жовчні кислоти
- D протеази
- E глікозаміноглікани

7. Дефіцит якого фермента найбільш часто є причиною неповного перетравлювання жирів у ЖКТ й збільшення кількості нейтрального жиру в калі?

- A ентерокинази
- B кишкової ліпази
- C панкреатичної ліпази
- D шлункової ліпази
- E печінкової ліпази

8. В біліпідному шарі мембран білкова молекула фіксується за допомогою зв'язків:

- A гідрофобних та іонних
- B пептидних та дисульфідних
- C електростатичних, гідрофобних
- D іонних та водневих
- E водневих та дисульфідних

9. Ступеневий процес ліполіза в адипоцитах —ферментативний. Який з даних ферментів контролює саму повільну стадію ліполізу?

- A дигліцеридліпаза
- B тригліцеридліпаза
- C моногліцеридліпаза
- D гліцеролацилтрансфераза
- E фосфотидатфосфатаза

10. Активність тканинної тригліцеридліпази регулюють гормони

- A вазопресин, окситоцин
- B адреналін, інсулін, глюкагон, соматотропін
- C кортизол, кортикостерон
- D тироксин, трийодтиронін
- E простагландини

11. Хворому емфіземою легень призначили лікування киснем, що, напевно, приведе до збільшення активності в організмі кисневих радикалів. До чого це може призвести?

- A руйнування фосfolіпідів мембран
- B збільшенню кількості мембран
- C порушенню структури білкових компонентів мембран
- D збільшенню транспортних білків на мембранах
- E окисленню холестерина.

12. Пацієнту доктор рекомендував препарат жовчі для покращення перетравлювання жирної їжі. Які компоненти даного препарату беруть участь у емульгації жирів?

- A дигліцериди;
- B холестерол та його ефіри;
- C вищі жирні кислоти;
- D білірубін, глюкуроніди;

Е жовчні кислоти.

4. Підбиття підсумків заняття. Виставлення оцінок.

5. Список рекомендованої літератури

Основна:

1. Біологічна і біоорганічна хімія: У 2 кн. Кн. 2: Біологічна хімія: Підручник для мед. ВНЗ IV р.а. 2-ге вид., випр. Затверджено МОН / За ред. Ю.І. Губського, І.В. Ніженковської. К., 2017. 544 с.
2. Біологічна і біоорганічна хімія: У 2 кн. Кн. 1: Біоорганічна хімія: Підручник для мед. ВНЗ IV р.а. 2-ге вид., випр. Затверджено МОН / За ред. Б.С. Зіменковського, І.В. Ніженковської. К., 2017. 272 с.
3. Гонський Я.І., Максимчук Т.П., Біохімія людини. Підручник. Тернопіль: Укрмедкнига, 2020. 736 с.

Додаткова:

1. Біологічна хімія: підручник / О.Я. Склярів, Н.В. Фартушок, Т.І. Бондарчук. Тернопіль: ТДМУ, 2020. 706 с.
2. William Marshall, Marta Lapsley, Andrew Day, Kate Shipman. Clinical Chemistry. Elsevier, 2020. 432 p.
3. Medical Biochemistry/ Baynes J., Dominiczak M.. Saunders, Elsevier, 2018 712 p.
4. Lippincott Illustrated Reviews: Biochemistry/Ferrier D. Philadelphia :Wolters Kluwer, 2017. 560 p.
5. Lipids: classification, structural features, properties and biological role. Іа.Ф. Burdina, А. V. Grekova, S.V. Shcherbakov, Т.А. Sidelnikova. *Teaching aid*. Odesa, 2017 p. 32.

Електронні інформаційні ресурси:

1. <https://info.odmu.edu.ua/chair/biology/>
2. <http://libblog.odmu.edu.ua/>
3. <https://moodle.odmu.edu.ua/login/index.php>

Практичне заняття № 23

Тема: Біосинтез гліцерину, ВЖК та гліцеридів. Утворення фосфоліпідів. Будова, біологічна роль і обмін холестерину. Біосинтез холестерину. Порушення ліпідного обміну. Ліпопротеїни, структура та функції. Обмін ацетооцтової кислоти. Кетонові тіла.

Мета: Формування системних знань з внутрішньоклітинного обміну ліпідів. Вивчення молекулярних механізмів біосинтезу ВЖК, гліцерину, тригліцеридів та фосфоліпідів. Формування системних знань з внутрішньоклітинного обміну ліпідів, а також транспорту ліпідів кров'ю та лімфою. Вивчення молекулярних механізмів синтезу холестерину та кетонових тіл. Визначення їх біологічної ролі й причин порушення ліпідного обміну.

Основні поняття: вищі жирні карбонові кислоти, біосинтез, гліцерин, тригліцериди, фосфоліпіди, холестерин, ацетооцтова кислота, кетонові тіла, ліпопротеїни плазми крові, атеросклероз, жовчно-кам'яна хвороба.

Обладнання: лабораторія кафедри.

План:

1. **Організаційні заходи:** привітання, перевірка присутніх, повідомлення теми, мети заняття, мотивація

2. **Контроль опорного рівня знань**

2.1. **Вимоги до теоретичної готовності здобувачів:**

1. Які компоненти необхідні для біосинтезу простого жиру - тригліцериду?
2. Як називається активна форма гліцерину? Напішіть формулу.

3. Як називається активна форма вищих жирних кислот?
4. Назвіть джерела утворення гліцерину в організмі?
5. Які компоненти входять до складу фосфоліпідів – лецитину та кефалину?
6. Як Ви розумієте процес мобілізації жиру з жирових депо? Під дією яких ферментів він відбувається? Назвіть їх.
7. Які продукти утворюються з жиру жирових депо під дією тканинних ліпаз, який тип хімічних реакцій вони каталізують?
8. Назвіть проміжні та кінцеві продукти бета-окиснення ВЖК.
9. Дайте визначення стероїдам.
10. До якої групи органічних сполук (за хімічною будовою) відноситься холестерин?

Напишіть його формулу.

11. За рахунок чого в організмі утворюється фонд холестерину?
12. Скільки холестерину (в середньому) знаходиться в тканинах?

2.2. Питання для перевірки базових знань за темою заняття:

1. Пояснити необхідність і механізм транспорту ацетил-КоА із мітохондрій в цитоплазму.
2. Написати рівняння утворення малоніл-КоА, пояснити роль активного CO_2 в цьому процесі.
3. Будова мультиферментного комплексу “синтаза вищих жирних кислот”.
4. Написати етапи біосинтезу насиченої вищої жирної кислоти:
 - А) зв'язування ацетил-КоА з АПБ;
 - Б) зв'язування малоніл-КоА з АПБ;
 - В) конденсація ацил- з малоніл- похідних на АПБ;
 - Г) відновлення β -кето-бутирил-АПБ;
 - Д) дегідратація β -гідроксibuтирил-АПБ;
 - Е) відновлення еноіл-АПБ з наступним подовженням вуглецевого ланцюга бутирил-АПБ.
5. Написати рівняння ферментативних реакцій утворення активної форми гліцерину в жировій тканині і в печінці.
6. Написати реакції синтезу фосфатидної кислоти з подальшим утворенням тригліцериду.
7. Реакції синтезу фосфоліпідів.
8. Напишіть реакції синтезу ацетооцтової кислоти з наступним утворенням бета-гідроксимасляної кислоти і ацетону.
9. Шляхи обміну ацетоацетату у тканинах.
10. Біологічна роль кетонів тіл у організмі людини.
11. Поясніть причини (з біохімічних позицій) виникнення ацетонемії і ацетонурії.
12. Наведіть приклади взаємозв'язку між обміном вуглеводів і ліпідів. Назвіть загальні метаболіти процесів окиснення вуглеводів і ліпідів.
6. Які тканини організму людини найбільш багаті холестерином?
13. З чого синтезується холестерин? Напишіть початкові реакції біосинтезу холестерину (до мевалонової кислоти включно).
14. Назвіть проміжні продукти біосинтезу холестерину. Поясніть особливості структури сквалена і ланостерола як важливих проміжних продуктів в біосинтезі холестерину. В чому між ними різниця?
15. Регуляція біосинтезу холестерину.
16. Холестерин як попередник інших стероїдів в організмі. Біологічна роль холестерину.
17. Назвіть транспортні форми ліпідів у крові. Їх будова.
18. Загальні поняття про механізми розвитку атеросклерозу та жовчно-кам'яної хвороби

3. Формування професійних вмінь, навичок: проведення демонстраційно-практичної роботи.

3.1.1 Зміст демонстраційно-практичної роботи

Визначення загальних ліпідів в сироватці крові за методом Банга.

3.2.1 Рекомендації щодо виконання:

Принцип методу

Визначення загальних ліпідів в сироватці крові проводиться після їх екстрагування спиртом з ефіром. На подальших етапах визначення ліпіди піддають окисленню біхроматом калію з наступним йодометричним титруванням біхромату, розчином гіпосульфиту натрію в дослідній і контрольних пробах. По різниці між кількістю мілілітрів гіпосульфиту натрію, які пішли на титрування контрольних і дослідних проб (К - Д), за формулою розраховують кількість загальних ліпідів в крові, яка в нормі скаладає 350-800 мг/100 мл, або 3,5 - 8,0 г/л сироватки.

Основні етапи виконання роботи.

1. Екстракція ліпідів за Блюром: до 4 мл спирту з ефіром /3:1/ додати по краплям 0,2 мл сироватки крові. Нагріти на пісчаній бані 15хв. фільтрувати через паперовий фільтр, який промивають 1мл суміші спирту з ефіром, і доводять об'ємом до 15 мл.

Примітки: в нормі концентрація загальних ліпідів 3.5 - 8.0 г на літр сироватки крові або 350-800мг/на 100мл сироватки.

В пробірку налити 2,5 мл фільтрату, відповідає 0,1 мл сироватки крові, додати 1,0 мл 1% розчину їдкого натрію і нагрівати на пісчаній бані до зникнення запаху ефіру. Контрольна проба замість сироватки крові містить 1,5 мл води і 1 мл 1% розчину гідроксиду натрію.

Примітка: Все вище перелічене виконує учбова лабораторія.

2. Окиснення ліпідів біхроматом. Після видалення ефіру до фільтрату додайте 2 мл 0,1н розчину біхромату калію і 3 краплі концентрованої сірчаної кислоти. Пробірку помістіть на кип'ячу водяну баню на 15 хв., після нагрівання в пробірку долийте обережно води, перенесіть всю рідину в колбу і долийте до 100 мл дистильованої води.

3. Йодометричне титрування біхромату. Додайте 2 мл розчину йодистого калію, 2 краплі 1% розчину крахмалу і відтитруйте вміст колб 0,01н розчином гіпосульфиту натрію до блідо - зеленого кольору. Паралельно з дослідною пробкою поставте контроль, де замість сироватки крові візьміть 1,5 мл води і 1 мл 1,0% розчину їдкого натрію. Різниця між контролем і дослідом поділена на 2,45 відповідає кількості в мг ліпідів в крові.

$$\text{Розрахунок: } \frac{\text{Контр - дослід}}{2,45} \cdot 10,000 \text{ г/л}$$

Зробіть розрахунок і дайте медико - біологічну оцінку результату.

Медико-біологічна оцінка отриманих результатів.

Збільшення вмісту загальних ліпідів у крові (гіперліпемія) - фізіологічне явище, яке настає через 1 - 3 години після споживання їжі. Це так звана аліментарна гіперліпемія, яка у здорових людей тимчасова.

При цукровому діабеті, одночасно з гіперглікемією, має місце і гіперліпемія (от 500 - 1000 мг і більше / 100 мл)

При гострих гепатитах гіперліпемія є постійним явищем, особливо при наявності жовтяниці.

При гострих і хронічних нефритах, що супроводжуються набряками, кількість ліпідів в крові підвищена.

При ліпоїдному нефрозі збільшення кількості ліпідів в крові досягає 1000 мг і більше /100мл.

При хронічному недоїданні і голодуванні кількість загальних ліпідів в крові збільшена за рахунок мобілізації жиру з жирових депо.

3.1.2. Якісні реакції на ацетон (йодоформенна, нітропрусидна)

3.2.2. Йодоформена проба Лібена. В пробірку налийте 2 мл досліджуваної сечі, додайте 1 мл 10% розчину їдкого калію і 6 крапель розчину Люголя. Вміст пробірки перемішайте шляхом струшування. Зробіть висновок.

Примітки:

При наявності ацетону розчин мутніє і випадає світло-жовтий осад.

Нітропрусидна проба Ротера. В пробірку налийте 2 мл досліджуваної сечі, додайте 0,5 мл нітропрусиду натрію і 0,5 мл насиченого розчину сульфату амонію. Вміст пробірки перемішайте шляхом струшування і обережно по стінці настоїть 2 мл розчину аміаку. Спостерігайте. Зробіть висновок.

Примітки:

При наявності ацетону на межі рідин з'являється фіолетове кільце /забарвлення/.

3.1.3. Кількісне визначення ацетону в сечі за методом Рудого

3.2.3. В 6 пробірок /крім першої/ налийте по 1 мл насиченого розчину хлористого натрію, а в першу – 2 мл досліджуваної сечі. Із першої пробірки 1 мл перенесіть в другу, і з другої – в третю й т.д., із останньої відберіть 1 мл. Таким чином, в кожній наступній пробірці кількість сечі буде в 2 рази менша, ніж в попередній. Тобто одержимо ряд розведень в 2, 4, 8, 16 та 32 рази. Потім в усі пробірки додайте по 0,5 мл розчину нітропрусиду натрію і по 1 мл насиченого розчину сульфату амонію й обережно нашаруйте по 2 мл розчину аміаку; визначте час нашарування. Відмітьте, в якій пробірці з'явилося фіолетове кільце до кінця 4 хв. Зробіть розрахунок, враховуючи розведення сечі в цій пробірці. Дайте оцінку результату.

Примітки

Час появи забарвлення залежить від концентрації ацетону. При концентрації 0,85 мг % забарвлене кільце з'являється між 3,5-4 хв. після нашарування аміаку.

Медико-біологічна оцінка отриманих результатів

Ацетон і інші ацетонові тіла, якщо вони присутні в сечі в кількостях, що виявляються, є патологічними компонентами сечі. Якщо в сечі присутній ацетон, то це означає що в ній присутні також і інші ацетонові тіла (ацетооцтова і бета-гідроксималяна кислоти). Цей стан – ацетонурія, кетонурія, свідчить про порушення ліпідного обміну. При інтенсивному розщепленні жирів в організмі (у випадку цукрового діабету) нагромаджується значна кількість молекул ацетилкоензиму-А, які не встигають окислюватися в циклі трикарбонних кислот до кінцевих продуктів. Складаються умови перетворення ацетоацетил-КоА, через проміжний продукт до ацетооцтової, бета-гідроксималяної кислот і ацетону. Ацетонурія спостерігається при тяжких формах цукрового діабету з порушенням вуглеводного і ліпідного обміну.

3.1.4. Якісна реакція на присутність холестерину в мозку

3.2.4. Тканина мозку багата на холестерин, який є циклічним, одноатомним ненасиченим спиртом. При взаємодії сірчаної кислоти з холестерином відбувається його дегідратація, тобто відщеплення H_2O , внаслідок чого холестерин перетворюється в ненасичений циклічний вуглеводень червоно-бурого кольору.

Послідовність дій. Холестерин вилучається з мозку при розтиранні шматочка тканини в ступочці, з додаванням 2 мл хлороформу.

Одержаний гомогенат відфільтрувати в пробірку через вату.

До одержаної хлороформенної витяжки, що містить холестерин, долити (Обережно!) 2 мл конц. сірчаної к-ти (H_2SO_4).

Обережно перемішати рідини. Дати відстоятися.

Після відстою і розміщення рідин спостерігати появу червоно-бурого забарвлення верхнього шару рідини, а нижній шар при цьому залишається жовтуватим-зеленуватим, нижчий шар займає сірчана к-та.

Медико-біологічна оцінка отриманих результатів

Якісне визначення холестерину в мозковій тканині підтверджує відомі данні про те, що в організмі людини найбільше холестерину в нервовій тканині (мієліновій оболонці) і в корі наднирників.

В тканинах людини – біля 140 г холестерину. Частина холестерину тканини

етерифікована ВЖК, переважно, олеїною. Ефіри холестерину – це, як правило, його депонована, або транспортна форма. В крові етерифіковано 2/3 холестерину ліпопротеїдів плазми, і така ж кількість холестерину етерифікована в клітинах наднирників. В більшості інших органів і тканин ефіри холестерину складають меншу його частину (в печінці, наприклад його тільки 20-25 %).

Фонд холестерину в організмі створюється за рахунок холестерину їжі (біля 0,3 г за добу). При харчуванні рослинною їжею, бідною на холестерин, провідне значення має біосинтез холестерину в організмі.

3.3. Вимоги до результатів роботи: у зошит для демонстраційно-практичних робіт запишіть методику виконання роботи, результати спостереження. Надайте медико-біологічну оцінку отриманих результатів. Зробіть висновки.

3.4. Матеріали контролю для заключного етапу заняття: тестові завдання до теми:

1. Які речовини здійснюють транспорт ацетил-КоА з мітохондрій в цитоплазму?

- A цитрат, карнітин
- B малоніл- КоА, бутирил -КоА
- C малат, лактат
- D ацил-КоА, ацетоацетил - КоА
- E карнозин, ансерин

2. Хворому 65 років з ознаками загального ожиріння, небезпекою жирової дистрофії печінки рекомендована дієта, збагачена ліпотропними речовинами, серед яких важливе значення має вміст у продуктах:

- A метіоніну
- B холестерину
- C глюкози
- D вітаміну С
- E гліцину

3. Який процес є джерелом НАДФН₂ для синтезу ВЖК?

- A мітохондріальне окиснення
- B пентозофосфатний шлях окиснення глюкози
- C окиснення пірувату до ацетил -КоА
- D окиснення глюкози до лактату
- E окиснення кетоглутарату

4. В якій тканині не відбувається біосинтез тригліцеролів?

- A м'язи
- B кишечник
- C жирова тканина
- D печінка
- E молочна залоза в період лактації

5. Назвіть фермент, який каталізує утворення активної форми гліцерола тільки в печінці.

- A диоксиацетонфосфатдегідрогеназа
- B гліцеролфосфатдегідрогеназа;
- C гліцеролфосфаттрансфераза;
- D гліцеролацилтрансфераза;
- E гліцеролкіназа.

6. При ненадходженні чи недостатньому утворенні в організмі людини ліпотропних

факторів у неї розвивається жирове переродження печінки. Яку з наведених речовин можна віднести до ліпотропних?

- A Холестерин
- B Холін
- C Триацилгліцериди
- D Жирні кислоти
- E Рибофлавін

7. Який фермент біосинтезу ВЖК є біотинвмісним:

- A ацетил-трансацетилаза
- B ацетил-КоА-карбоксилаза
- C β -кетоацил-АПБ-редуктаза
- D β -гідроксибутирил-АПБ-дегідратаза
- E еноіл-АПБ-редуктаза

8. При введенні піддослідним щурам речовини А, міченої по вуглецю, мітка включається в гліцерофосфоліпиди й тригліцериди, таким чином А є загальним попередником у біосинтезі цих ліпідів. Назвіть речовину А.

- A метіонін;
- B етаноламін;
- C холін;
- D цитозинтрифосфат;
- E фосфатидна кислота.

9. Препарат “Гептрал”, який використовують при хворобах печінки, містить S-аденозинметіонін. В яких процесах бере участь ця активна амінокислота?

- A синтез гему
- B синтез жовчних кислот
- C синтез триацилгліцеролів
- D синтез холестерину
- E синтез фосфоліпідів

10. Надмірне споживання вуглеводів (600 г на добу), що перевищує енергетичні потреби у людини 28 років буде супроводжуватися активацією:

- A ліполізу
- B ліпогенезу
- C гліколізу
- D глюконеогенезу
- E β -окиснення жирних кислот

11. Жирове переродження печінки при голодуванні і цукровому діабеті розвивається тому, що у гепатоцитах:

- A збільшується надходження жирних кислот із жирової тканини
- B знижується окиснення жирних кислот
- C знижується утворення із жирних кислот кетонових тіл
- D знижується синтез триацилгліцеринів
- E знижується утворення ліпопротеїнів високої густини

12. В організмі постійно відбувається біосинтез жирних кислот. Яка з перерахованих речовин є основним джерелом їх біосинтезу?

- A сукциніл-КоА
- B глюкозо-6-фосфат

- С ацетил-КоА
- D ациладенілат
- E аміноациладенілат

13. Пацієнт щоденно вживає по кілька сирих яєць, в яких міститься антивітамін біотину-авідин. Які порушення в ліпідному обміні можуть при цьому виникнути?

- A біосинтезу холестерину
- B біосинтезу жирних кислот
- C окиснення гліцерину
- D всмоктування ліпідів
- E транспорту ліпідів у крові

14. Хворому на ішемічну хворобу серця лікар рекомендував вживати жири, що містять поліненасичені вищі жирні кислоти. Які компоненти біомембран синтезуються за участю цих речовин?

- A фосфоліпіди
- B холестерин
- C білки
- D гліколіпіди
- E ліпопротеїни

15. В організмі людини і триацилгліцероли [нейтральні жири], і гліцерофосфоліпіди синтезуються з одного й того самого попередника, а саме з:

- A оцтової кислоти.
- B оротової кислоти.
- C фосфатидної кислоти.
- D ліпоєвої кислоти.
- E маленової кислоти.

4. Підбиття підсумків заняття. Виставлення оцінок.

5. Список рекомендованої літератури

Основна:

1. Біологічна і біоорганічна хімія: У 2 кн. Кн. 2: Біологічна хімія: Підручник для мед. ВНЗ IV р.а. 2-ге вид., випр. Затверджено МОН / За ред. Ю.І. Губського, І.В. Ніженковської. К., 2017. 544 с.

2. Біологічна і біоорганічна хімія: У 2 кн. Кн. 1: Біоорганічна хімія: Підручник для мед. ВНЗ IV р.а. 2-ге вид., випр. Затверджено МОН / За ред. Б.С. Зіменковського, І.В. Ніженковської. К., 2017. 272 с.

3. Гонський Я.І., Максимчук Т.П., Біохімія людини. Підручник. Тернопіль: Укрмедкнига, 2020. 736 с.

Додаткова:

1. Біологічна хімія: підручник / О.Я. Склярів, Н.В. Фартушок, Т.І. Бондарчук. Тернопіль: ТДМУ, 2020. 706 с.

2. William Marshall, Marta Lapsley, Andrew Day, Kate Shipman. Clinical Chemistry. Elsevier, 2020. 432 p.

3. Medical Biochemistry/ Baynes J., Dominiczak M.. Saunders, Elsevier, 2018. 712 p.

4. Lippincott Illustrated Reviews: Biochemistry/Ferrier D. Philadelphia :Wolters Kluwer, 2017. 560 p.

5. Lipids: classification, structural features, properties and biological role. Іа.Ф. Burdina, А.В. Grekova, S.V. Shcherbakov, Т.А. Sidelnikova. *Teaching aid*. Odesa, 2017 p. 32.

Електронні інформаційні ресурси:

1. <https://info.odmu.edu.ua/chair/biology/>
2. <http://libblog.odmu.edu.ua/>
3. <https://moodle.odmu.edu.ua/login/index.php>

Практичне заняття № 24.

Тема: Шляхи утворення та підтримання пулу амінокислот у організмі. Транспорт амінокислот у клітини. Дезамінування амінокислот. Механізм непрямого дезамінування L-амінокислот. Декарбоксілювання амінокислот: ферменти, фізіологічне значення. Окислення біогенних амінів. Трансамінування. Біохімічне значення, механізми дії амінотрансфераз. Діагностичне значення визначення амінотрансфераз в сироватці крові.

Мета: Дізнатись о реакціях дезамінування, які являються центральною ланкою внутрішньоклітинного метаболізму амінокислот. В результаті процесів дезамінування утворюється аміак - токсична речовина, яка підлягає процесам тимчасової і кінцевої детоксикації і виводиться з сечею у вигляді кінцевих продуктів азотистого обміну, одними з яких являються амонійні солі. При декарбоксілюванні амінокислот утворюються біогенні аміни, які являються медіаторами ЦНС та володіють гормональною дією. Знати дію аланінамінотрансфераз (АЛТ) і аспартатамінотрансфераз (АСТ), що широко використовується в клініці для ранньої діагностики гепатитів різної етіології і ранньої діагностики інфарктів міокарда. Реакції трансамінування є центральною ланкою у метаболізмі амінокислот, що контролюють обмін білків та вуглеводів, й також ліпідів.

Основні поняття: пул амінокислот, транспорт амінокислот крізь біологічну мембрану, дезамінування, декарбоксілювання.

Обладнання: Лабораторія кафедри

План:

1. Організаційні заходи (привітання, перевірка присутніх, повідомлення теми, мети заняття, мотивація здобувачів вищої освіти щодо вивчення теми).

2. Контроль опорного рівня знань.

Здобувач повинен знати:

- кількість аміаку, що утворюється при дезамінуванні амінокислот
- рівень сечовини в крові
- транспортні форми аміаку
- причини підвищення або зниження рівня сечовини у рідинах
- сечоутворюючу функцію печінки
- видільну функцію нирок
- стан білкового обміну
- роль сечоутворюючої функції

- склад біологічної мембрани
- замінні та незамінні амінокислоти
- човниковий механізм α -кетоглутарата
- механізм декарбоксілювання
- Роль піридоксальфосфату в процесах метаболізму.

Здобувач повинен вміти:

- написати структурні формули амінокислот
- пояснити роль глутатіону у транспорті амінокислот
- які є медіатори ЦНС
- вказати реакції метаболізму амінокислот
- пояснити роль біогенних амінів
- пояснити роль ПАЛФ у метаболізмі амінокислот
- знати човникові механізми пірувату та α -кетоглутарата

Питання для перевірки базових знань за темою заняття:

- структурна формула пірувату
- структурна формула α -кетоглутарата
- функції катехоламінів
- структурні формули 20 амінокислот
- біологічна роль амінокислот в організмі людини
- відмінність замінних амінокислот від незамінних

3. Формування професійних навичок:

3.1 Демонстраційно-практична робота: *Кількісне визначення азоту аміаку (амонійних солей) в сечі по методу Моделя.*

Рекомендації щодо виконання завдань

Принцип методу:

Реактив Несслера утворює з амонійними солями комплексну сіль оранжевого кольору, інтенсивність забарвлення пропорційна кількості амонійних солей, тому використовують колориметричний метод визначення.

Хід роботи:

В одну пробірку налити 0,5 мл розведеної в 10 разів сечі, у другу – 0,5 мл стандартного розчину $(\text{NH}_4)_2\text{SO}_4$, що утримує 0,025 мг азоту. В обидві пробірки додати по 0,5 мл дистильованої води та по 0,5 мл сегнетової солі. Перемішати, додати в обидві пробірки по 0,1 мл реактиву Несслера.

Відколориметрувати на ФЕКу (фотоелектроколориметр) при зеленому світлофільтрі (довжина хвилі 500-600 нм) в кюветі з товщиною шару 1 см проти води.

Розрахунок роблять за формулою:

$$C_x = \frac{C_{ст} \times E_x}{E_{ст}}, \text{ де}$$

$C_{ст}$ - 0,025 мг азоту

$E_{ст}$ - оптична щільність стандартної проби

E_x - оптична щільність дослідної проби

C_x - склад азоту в 0,5 мл сечі, розведеної в 10 разів.

При завершенні зараховують розведення та добовий діурез (Д). За нормою склад азотних солей в сечі – 0,5-1,2 г за добу.

Клініко-діагностичне значення методу:

Кількість амонійних солей в сечі збільшується при хронічних та тяжких формах цукрового діабету, які супроводжуються ацидозом, дифузійних захворюваннях печінки з порушенням синтезу сечовини. Кількість амонійних солей знижується при рослинній дієті та захворюванні нирок.

Зробити медико-біологічні висновки.

Вимоги до результатів роботи.

Отримані данні та розрахунки занести до робочого зошиту.

Зробити медико-біологічні висновки.

3.2. Демонстраційно-практична робота *«Виявлення аланінамінотрансферази (АлАТ) в нормальній та патологічній сироватці крові».*

Рекомендації щодо виконання завдань:

Метод базується на дослідженні активності аланінамінотрансферази виражають в мікромолях піривиноградної кислоти, яка утворилась при інкубації 1мл сировотки на протязі 1 години при 370С за формулою: $x=C*2*10$, де С – мкмолі пірувата, яка знаходить за допомогою калібрової кривої, 10 – коефіцієнт перерохунку на 1мл сировотки, 2- коефіцієнт перерахунку на 1 годину інкубації. В нормі активність аланінамінотрансферази дорівнює 0,1-0,68 мкМ/год, активність аланінамінотрансферази 0,1-0,45 мкМ/год.

Хід роботи.

В дві пробірки відміряти по 0,5 мл 1% розчину α - ксилглютарата, по 0,5 мл 1% розчину аналіна і по 1 мл розчину 0,1% KHCO_3 . В одну пробірку додати 0,5 мл сировотки хворого. Перемішати, помістити обидві пробірки на 30 хвилин в термостат при температурі 37°C .

Після інкубації додати в кожен пробірку по 0,5 мл розчину 2,4-динітрофенілгідразину і по 0,5 мл 0,4 N розчину NaOH , перемішати. Надати кольору. При низькій активності аланінамінотрансферази колір буде блідий, при високій – темний.

Кольоримитруємо на фотоелектроколориметрі (ФЕКі) із зеленим світлофільтром (довжина хвилі 500- 560 нм) і знаходимо оптичну густину. Потім робимо розрахунок активності аланінамінотрансферази за допомогою каліброваної кривої згідно наведеної раніше формули

Медико-біологічна оцінка отриманих результатів.

Активність аланін- і аспаратамінотрансферази в крові підвищується при захворюваннях, які проникають з некрозом і пошкодженням тканини – головним чином серцевого м'яза і печінки. При інфаркті міокарда через 6-12 годин активність АСТ досягає максимуму, а активність АЛТ підвищується менше помітно. При інфекційному гепатиті ми спостерігаємо другу картину – активність аланінамінотрансферази підвищується набагато помітніше, ніж активність аспаратамінотрансферази. Тому амінотрансферазний тест являється цінним діагностичним тестом.

Вимоги до результатів роботи.

Отримані данні та розрахунки занести до робочого зошиту.

Зробити медико-біологічні висновки.

Тестові завдання.

Чим відрізняється переамінування від дезамінування?

А* – перенесенням аміногруп від амінокислоти на кетокислоту;

В – немає різниці – амінокислота дезамінуванням на кетокислоту;

С – в організмі вищих тварин і людини переамінування не відбувається;ислот

Д – перенесенням аміногрупи на аспарагін і глутамін з утворенням амідів;

Е – утворення гідрокислот.

Процеси переамінування забезпечують всі процеси, за виключенням:

А* – зв'язування аміака;

В – дезамінування ряду амінокислот;

С – трансамінування;

Д – синтез окремих (замінимих) амінокислот;

Е – утворення аміака.

В процесах трансамінування приймає участь вітамін:

А – оскарбінова кислота;

Б – тіамін;

С – біотин;

Д* – піридоксамін;

Е – рутин.

Активність АЛТ дещо підвищена. Який додатковий признак допоможе встановити у хворого жовчно-камінну хворобу, а не гепатит?

А – транскетолоза;

В – холінестераза;

С – глікогенсинтетаза;

Д* – лужна фосфатаза;

Е – аргіназа.

Хворий звернувся зі скаргою на нудоту, підвищену втомлюваність. При дослідженні сировотки крові активності АЛТ-2,3 ммоль/год., ЛДГ-14 ммоль/год., збільшений вміст ЛДГ-5. Попередній діагноз:

А – гастрит;

- В – інфаркт міокарда;
- С – жовчно-камінна хвороба;
- Д* – гепатит;
- Е – гломерулонефрит.

Пацієнт тривалий час відчував за грудиною болі, які іррадіюють під ліву лопатку, і поступив в клініку в зв'язку з погіршенням стану здоров'я. При дослідженні сировотки крові активність АСТ-1,2 ммоль/год.л., ЛДГ-16 ммоль/год.л., збільшений вміст ЛДГ-1. Про яку хворобу можна думати?

- А – гастрит;
- В* – інфаркт міокарда;
- С – жовчно-камінна хвороба;
- Д – гепатит;
- Е – гломерулонефрит.

Тестові завдання:

В лікарню швидкої допомоги привезли дитину 7 років у стані алергічного шоку, який розвивався після укусу оси. В крові підвищена концентрація гістаміна. В результаті якої реакції утворюється цей амін?

- А - відновлення;
- В - дегідрування;
- С - дезамінування;
- Д - гідрокислення;
- Е* - декарбоксілювання.

Хворому 24 роки для лікування епілепсії ввели глютамінову кислоту. Лікувальний ефект при даному захворюванні обумовлений не самим глютамом, а продуктом його декорбоксілювання.

- А - адреналін;
- В* - ГАМК;
- С - гістамін;
- Д - серотонін;
- Е - дофамін.

3. У чоловіка 32 років діагностували гостру променевою хворобу. Лабораторно встановлено різке зниження рівня серотоніну в тромбоцитах. Найбільш можливою причиною зниження тромбоцитарного серотоніну є порушення процесу декарбоксілювання:

- А - серина;
- В - гістидина;
- С - піровиноградної кислоти;
- Д - тирозина;
- Е* - 5 - окситріптофана.

Хворому, який знаходиться в гастроентерологічному відділенні, призначена гістамінова проба. З якою метою хворому вводять гістамін?

- А - для вивчення секреторної функції шлунку;
- В - для стимуляції переварювання ліпідів в кишківнику;
- С - для оцінки активності протеолітичних ферментів підшлункової залози;
- Д - для активації обмеженого протеолізу в кишківнику;
- Е* - для вивчення азотистого балансу.

5. Існує декілька шляхів знешкодження аміака в організмі, але для окремих органів існують специфічні. Який шлях знешкодження аміака характерний для клітин головного мозку?

- А* - утворення глютаміна;
- В - утворення сечовини;
- С - утворення аспарагіна;
- Д - утворення іону амонія;

Е - утворення квротина.

4. Підбиття підсумків.

5. Список рекомендованої літератури (основна, додаткова, електронні інформаційні ресурси):

Основна:

1. Біологічна і біоорганічна хімія: У 2 кн. Кн. 2: Біологічна хімія: Підручник для мед. ВНЗ IV р.а. 2-ге вид., випр. Затверджено МОН / За ред. Ю.І. Губського, І.В. Ніженковської. К., 2017. 544 с.
2. Біологічна і біоорганічна хімія: У 2 кн. Кн. 1: Біоорганічна хімія: Підручник для мед. ВНЗ IV р.а. 2-ге вид., випр. Затверджено МОН / За ред. Б.С. Зіменковського, І.В. Ніженковської. К., 2017. 272 с.
3. Гонський Я.І., Максимчук Т.П., Біохімія людини. Підручник. Тернопіль: Укрмедкнига, 2020. 736 с.

Додаткова:

1. Біологічна хімія: підручник / О.Я. Склярів, Н.В. Фартушок, Т.І. Бондарчук. Тернопіль: ТДМУ, 2020. 706 с.
2. William Marshall, Marta Lapsley, Andrew Day, Kate Shipman. Clinical Chemistry. Elsevier, 2020. 432 p.
3. Medical Biochemistry/ Baynes J., Dominiczak M.. Saunders, Elsevier, 2018 712 p.

Електронні інформаційні ресурси:

1. <https://info.odmu.edu.ua/chair/biology/>
2. <http://libblog.odmu.edu.ua/>
3. <https://moodle.odmu.edu.ua/login/index.php>

Практичне заняття № 25.

Тема: Обмін аміаку в організмі людини. Сечовина. Шляхи утворення аміаку. Токсичність аміаку та механізми його знешкодження. Транспортні форми аміаку (глутамін та аспарагін). Біосинтез сечовини: ферментні реакції, генетичні аномалії.

Мета: Вивчити основний механізм детоксикації аміаку в організмі людини, сечовина - головний кінцевий продукт азотистого обміну.

Основні поняття: орнітиновий цикл, токсичність аміаку, шляхи його знешкодження, глутамін, аспарагін.

Обладнання: Лабораторія кафедри

План:

1. Організаційні заходи (привітання, перевірка присутніх, повідомлення теми, мети заняття, мотивація здобувачів вищої освіти щодо вивчення теми).

2. Контроль опорного рівня знань.

Здобувач повинен знати:

- кількість аміаку, що утворюється при дезамінуванні амінокислот
- рівень сечовини в крові
- транспортні форми аміаку
- причини підвищення або зниження рівня сечовини у рідинах
- сечоутворюючу функцію печінки
- видільну функцію нирок
- стан білкового обміну
- роль сечоутворюючої функції

Здобувач повинен вміти:

- написати реакції орнітинового циклу
- написати формулу карбомілфосфату
- пояснити різницю між сечовиною та сечею
- написати формулу вітаміну, що присутній у реакції з карбомілфосфатом
- написати реакції з витрачанням АТФ

Питання для перевірки базових знань за темою заняття:

- Роль дикарбонових кислот у процесах сполучення та транспорту аміаку кров'ю
- Сполука, що утворюється з аміаку й діоксиду вуглецю, за присутності АТФ
- Який вітамін необхідний для функціонування карбомілфосфатсинтетази
- Реакцію, що каталізується орнітинкарбомілтрансферазою.
- Реакцію утворення цитруліну, аргініну у процесі біосинтезу сечовини.
- Енергія скількох молекул АТФ витрачається на синтез одної молекули сечовини
- При яких патологічних станах може підвищитися синтез сечовини
- Які ураження печінки призводять до зниження її сечовиноутворюючої функції

3. Формування професійних навичок:

3.1 Демонстраційно-практична робота: «Кількісне визначення сечовини в сечі»

Рекомендації щодо виконання завдань.

Зміст лабораторної роботи

Принцип методу: сечовина утворює з діацетилмонооксином у присутності іонів Fe^{3+} і тиосемикарбазиду комплекс червоного кольору, за інтенсивністю забарвлення визначають її концентрацію.

Хід роботи: у пробірки відміряють послідовно, у відповідності з таблицею розчини діацетилмонооксиду, біологічної рідини чи фізіологічного розчину і тиосемикарбазиду. Сечу перед початком аналізу необхідно розвести у 30 або 100 разів, помножити отримані результати на коефіцієнт розведення.

Вимірювана рідина	Дослідна	Проба калібровочна	Порожня
Діацетилмонооксим	1,0 мл	1,0 мл	1,0 мл
Біологічна рідина	-	0,01 мл	-
Калібровочний розчин сечовини	-	0,01 мл	-
Фізіологічний розчин	-	-	0,01 мл
Розчин тиосемикарбаміду	1,0 мл	1,0 мл	1,0 мл

Пробірки закривають фольгою, зміст перемішують і одночасно ставлять в киплячу водяну баню рівно на 10 хвилин. Потім пробірки охолоджують під струменем холодної води. Потім колориметрирують на фотоелектроколориметрі.

Концентрацію сечовини розраховують за формулою:

$$C = \frac{E_{\text{екс.}}}{E_{\text{кал.}}} \cdot 8,32 \text{ ммоль/л, де}$$

C - концентрація сечовини; E_{екс.} - оптична щільність дослідної проби; E_{кал.} - оптична щільність калібровочної проби.

Норма: кров - 2,5-8,3 ммоль/л, сеча - 330-580 ммоль/л.

Клініко-діагностичне значення методу

Вміст сечовини у сироватці крові здорових людей складає 3,3-8,3 ммоль/л (20-50 мг%). Зниження цього показника спостерігається при паренхіматозному гепатиті, цирозі та дистрофії печінки, які супроводжуються різким зниженням біосинтезу сечовини, а також під час вагітності та при eklampsii.

Підвищення вмісту сечовини у сироватці крові - одна з головних ознак при нефритах і туберкульозі нирок, але ще спостерігається при посиленому розпаді білків в організмі, при втраті рідини (зневоджуванні, блювоті, проносі), при сепсисі, лихоманці та надлишковому білковому харчуванні.

Вимоги до результатів роботи.

Отримані данні та розрахунки занести до робочого зошиту.

Зробити медико-біологічні висновки.

Тестові завдання.

Як знешкоджується аміак в організмі?

A - частково використовується для нейтралізації кислот;

B - шляхом синтезу сечовини;

C - у вигляді амідів;

D - йде на синтез амонійних солей;

E* - усіма вказаними шляхами.

Скільки сечовини утворюється за добу у дорослої людини?

A* - 25-35 г (в залежності від кількості білків в раціоні);

B - 10-35 г;

C - 35-50 г;

D - 50-75 г;

E - 2-5 г.

Аміак - дуже отруйна речовина, особливо для нервової системи. Яка сполука бере особливо активну участь у знешкодженні аміаку в тканинах мозку?

A. Лізин.

B. Глутамінова кислота

C. Пролін.

D. Гістидин

E.* Аланін

У сечі новонароджених визначаються цитрулін та високий рівень аміаку. Утворення якої речовини найімовірніше порушене?

A. Аміаку.

B*. Сечової кислоти.

C. Сечовини.

D. Креатиніну.

E. Креатину

4. Підбиття підсумків.

5. Список рекомендованої літератури (основна, додаткова, електронні інформаційні ресурси):

Основна:

1. Біологічна і біоорганічна хімія: У 2 кн. Кн. 2: Біологічна хімія: Підручник для мед. ВНЗ IV р.а. 2-ге вид., випр. Затверджено МОН / За ред. Ю.І. Губського, І.В. Ніженковської. К., 2017. 544 с.

2. Біологічна і біоорганічна хімія: У 2 кн. Кн. 1: Біоорганічна хімія: Підручник для мед. ВНЗ IV р.а. 2-ге вид., випр. Затверджено МОН / За ред. Б.С. Зіменковського, І.В. Ніженковської. К., 2017. 272 с.

3. Гонський Я.І., Максимчук Т.П., Біохімія людини. Підручник. Тернопіль: Укрмедкнига, 2020. 736 с.

Додаткова:

1. Біологічна хімія: підручник / О.Я. Складаров, Н.В. Фартушок, Т.І. Бондарчук. Тернопіль: ТДМУ, 2020. 706 с.

2. William Marshall, Marta Lapsley, Andrew Day, Kate Shipman. Clinical Chemistry. Elsevier, 2020. 432 p.
3. Medical Biochemistry/ Baynes J., Dominiczak M.. Saunders, Elsevier, 2018 712 p.
4. Lippincott Illustrated Reviews: Biochemistry/Ferrier D. Philadelphia :Wolters Kluwer, 2017. 560 p.

Електронні інформаційні ресурси:

1. <https://info.odmu.edu.ua/chair/biology/>
2. <http://libblog.odmu.edu.ua/>
3. <https://moodle.odmu.edu.ua/login/index.php>

Практичне заняття № 26.

Тема: Шляхи метаболізму безазотистого скелета амінокислот в організмі людини. Глікогенні та кетогенні амінокислоти. Спеціалізовані шляхи обміну ациклічних амінокислот. Глутатіон, його роль в обміні органічних пероксидів. Обмін аргініну, біологічна роль оксиду азоту, NO-синтаза. Особливості обміну амінокислот з розгалуженими ланцюгами: участь коферментних форм вітаміну В₁₂ в метаболізмі амінокислот. Шляхи метаболізму циклічних амінокислот. Спадкові ензимопатії обміну циклічних та ациклічних амінокислот.

Мета: дослідити шляхи метаболізму безазотистого скелета амінокислот, знати їх біологічне значення, функція глутатону, метаболізм циклічних амінокислот.

Основні поняття: шляхи обміну ациклічних та циклічних амінокислот, синтез катехоламінів, креатин, креатинин.

Обладнання: Лабораторія кафедри

План:

1. Організаційні заходи (привітання, перевірка присутніх, повідомлення теми, мети заняття, мотивація здобувачів вищої освіти щодо вивчення теми).

2. Контроль опорного рівня знань.

Здобувач повинен знати:

- включення амінокислот до ЦТК
- структурну формулу глутаміну
- синтез гліцину
- функції у метаболізмі серину й гліцину
- метаболізм треоніну
- функції окремих, азотистих та безазотистих, амінокислот
- патології обміну амінокислот

Здобувач повинен вміти:

- охарактеризувати хворобу кленового сиропу
- знати поняття цистинурія
- описати фенілкетонурию
- порушення амінокислотного обміну при альбінізмі
- джерела триптофану
- Пояснювати метаболічні схеми перетворень окремих амінокислот
- Характеризувати хімізм синтезу і розщеплення креатину
- Визначати креатинін у сироватці крові
- Інтерпретувати результати щодо концентрації креатиніну в сироватці крові

Питання для перевірки базових знань за темою заняття:

- Спеціалізовані шляхи обміну ациклічних амінокислот. Обмін гліцину та серину.
- Роль фолату в перенесенні одновуглецевих радикалів. Інгібітори дегідрофолатредуктази.
- Обмін сірковмісних амінокислот: реакції метилювання; синтез креатину.

- Глутатіон, його роль в обміні органічних пероксидів.
- Особливості обміну амінокислот з розгалуженими ланцюгами.
- Участь коферментних форм вітаміну B₁₂ та біотину у метаболізмі амінокислот.
- Обмін аргініну; біологічна роль оксиду азоту, NO-синтази.
- Спеціалізовані шляхи метаболізму циклічних амінокислот.

3. Формування професійних навичок:

3.1. Демонстраційно-практична робота: «Реакція на фенілпіровиноградну кислоту (проба Фелінга)»

Рекомендації щодо виконання завдань.

Принцип методу. Фенілпіровиноградна кислота утворює з іонами трьохвалентного феруму комплексну сполуку, забарвлену у синьо-зелений колір.

Хід роботи. До 2 мл свіжовідфільтрованої сечі наливають 8-10 крапель 5 % розчину FeCl₃. За наявності у сечі фенілпіровиноградної кислоти через 30-60 сек з'являється синьо-зелене забарвлення, яке зникає поступово протягом 5-30 хв в залежності від концентрації фенілпіровиноградної кислоти в сечі.

Клініко-діагностичне значення. Вроджена відсутність у дітей в печінці ферменту фенілаланін-4-монооксигенази призводить до блокування окиснення фенілаланіну в тирозин і, відповідно, всіх подальших метаболічних перетворень тирозину. Нагромадження у крові та тканинах фенілаланіну та продуктів його розпаду, в тому числі фенілпіровиноградної кислоти, викликає інтоксикацію організму. Наслідком цього є порушення нормального розвитку мозку і важкі нервові розлади. Діагностичним критерієм цього спадкового захворювання є підвищений вміст фенілаланіну в крові, наявність фенілпіровиноградної кислоти в сечі. В нормі концентрація фенілаланіну в крові дітей в середньому становить: до 1 місяця – 0,133 ммоль/л, від 1 місяця до 1 року – 0,095 ммоль/л, від 1 року до 14 років – 0,115 ммоль/л.

Пробу на фенілпіровиноградну кислоту можна проводити на фільтрувальному папері. Смужку фільтрувального паперу змочують сечею, висушують на повітрі і наносять краплю 10% розчину FeCl₃. Позитивна проба дає синьо-зелене забарвлення. Аналогічну пробу можна проводити на сухій або мокрій дитячій пелюшці.

Вимоги до результатів роботи.

Отримані данні та розрахунки занести до робочого зошиту.

Зробити медико-біологічні висновки.

Тестові завдання:

У хворого порушений сон, відмічається послаблення активності гальмівних процесів у ЦНС, що пов'язано з порушенням утворення гама-аміномасляної кислоти. Яка речовина є попередником ГАМК?

- A Гистидін
- B Триптофан
- C Метіонін
- D Валін
- E Глутамат

При формуванні третинної структури більшості білків неполярні залишки амінокислот утворюють внутрішню гідрофобну частину глобули. Назвіть одну з таких гідрофобних амінокислот.

- A валін
- B лізин
- C аргінін
- D глутамінова кислота
- E аспарагінова кислота

Гормон місцевої дії гістамін утворюється в легенях, травній системі, шкірі. Він є вазодилататором. Вкажіть, в результаті декарбоксілювання якої сполуки він

утворюється:

- A Гістидину
- B Валіну
- C Аланіну
- D Серину
- E Треоніну

В процесі декарбоксілювання 5-гідрокситриптофану утворюється біогенний амін, що має

судиннозвужувальну дію. Назвіть даний біогенний амін.

- A серотонін
- B гістамін
- C гамма-аміномасляна кислота
- D путресцин
- E кадаверин

У чоловіка, який страждає хронічною непрохідністю кишечника, посилюється гниття білків

у товстому кишечнику. Яка токсична речовина утворюється у цьому випадку з триптофану:

- A Індол
- B Білірубін
- C Лактат
- D Креатин
- E Глюкоза

Пацієнт попередив, що застосування знеболюючих препаратів може викликати алергічний шок. Збільшення кількості в крові якого біогенного аміну може бути

причиною

такого стану?

- A Гістаміну;
- B ГАМК;
- C Кадаверину;
- D Дофаміну;
- E Путресцину

Для лікування хвороби Паркінсона використовують L-ДОФА та його похідні. З якої амінокислоти утворюється ця речовина?

- A Тирозину
- B Аспарагіну
- C Глутамату
- D Триптофану
- E Аргініну

У ході катаболізму гістидину утворюється біогенний амін, що володіє значною судинорозширювальною дією. Вкажіть цю речовину.

- A Гістамін
- B Серотонін
- C ДОФА
- D Тироксин
- E Дофамін

У хворого виражені алергічні симптоми: висипання на тілі, набряк обличчя, свербіння.

Із

збільшенням утворення якого біогенного аміна це пов'язано?

- A Гістаміну
- B Серотоніну
- C Адреналіну

D Норадреналіну

E Холіну

В основі структурної класифікації амінокислот лежить будова бічного радикала. Яка з перерахованих амінокислот відноситься до діаміномонокарбонних?

A Лізин

B Пролін

C Валін

D Лейцин

E Метіонін

4. Підбиття підсумків.

5. Список рекомендованої літератури (основна, додаткова, електронні інформаційні ресурси):

Основна:

1. Біологічна і біоорганічна хімія: У 2 кн. Кн. 2: Біологічна хімія: Підручник для мед. ВНЗ IV р.а. 2-ге вид., випр. Затверджено МОН / За ред. Ю.І. Губського, І.В. Ніженковської. К., 2017. 544 с.

2. Біологічна і біоорганічна хімія: У 2 кн. Кн. 1: Біоорганічна хімія: Підручник для мед. ВНЗ IV р.а. 2-ге вид., випр. Затверджено МОН / За ред. Б.С. Зіменковського, І.В. Ніженковської. К., 2017. 272 с.

3. Гонський Я.І., Максимчук Т.П., Біохімія людини. Підручник. Тернопіль: Укрмедкнига, 2020. 736 с.

Додаткова:

1. Біологічна хімія: підручник / О.Я. Склярів, Н.В. Фартушок, Т.І. Бондарчук. Тернопіль: ТДМУ, 2020. 706 с.

2. William Marshall, Marta Lapsley, Andrew Day, Kate Shipman. Clinical Chemistry. Elsevier, 2020. 432 p.

3. Medical Biochemistry/ Baynes J., Dominiczak M.. Saunders, Elsevier, 2018 712 p.

4. Lippincott Illustrated Reviews: Biochemistry/Ferrier D. Philadelphia :Wolters Kluwer, 2017. 560 p.

Електронні інформаційні ресурси:

1. <https://info.odmu.edu.ua/chair/biology/>

2. <http://libblog.odmu.edu.ua/>

3. <https://moodle.odmu.edu.ua/login/index.php>.

Практичне заняття № 27

Тема: Катаболізм та анаболізм пуринових та піримідинових нуклеотидів.

Тканинний обмін нуклеотидів: процеси розщеплення пуринових та піримідинових нуклеотидів. Порушення пуринового обміну (подагра). Біосинтез пуринових та піримідинових нуклеотидів. Регуляція біосинтезу. Біосинтез дезоксирибонуклеотидів. Утворення тимідилових нуклеотидів: інгібітори біосинтезу дТМФ як протипухлинні засоби.

Мета: надання знань про біологічну роль нуклеїнових кислот і нуклеопротеїнів як носіїв генетичної інформації, вивчення процесів синтезу нуклеотидів та механізмів їх регуляції, використання набутих знань для розуміння принципів інгібування пухлинних процесів

Рекомендації щодо виконання завдань.

Принцип методу: відкриття солей сечової кислоти у сечі за допомогою титрування перманганатом калію.

Хід роботи: В колбу відміряють 50 мл сечі, додають 12 мл ураноаммонієвого реактиву для осадження муцину і фосфатів. Залишають на 10-15 хв., фільтрують. Відміряють 60 мл фільтрату, в колбу доливають 5мл 25% аміаку і залишають на 24 год. для осадження солі сечової кислоти. **УВАГА! Цей етап роботи виконує лабораторія!** Після 24 год. (на другий день) здобувачі отримують проби з осадами солі сечової кислоти і з ними продовжують роботу.

Отримавши пробу з осадом, розчин декантувати, а осад зібрати на фільтрі, промити 2 рази 10% сірчанокислим амонієм і фільтр разом з осадом перенести в колбу для титрування. Додати 15-20 мл дистильованої води і 5 мл концентрованої сірчаної кислоти H_2SO_4 . Титрувати вміст колби перманганатом калію $KMnO_4$ (0.02N) до рожевого забарвлення, що не зникає протягом 10 с.

Приклад розрахунку:

Наприклад, на титрування проби пішло 2 мл розчину $KMnO_4$, 1 мл $KMnO_4$ відповідає 1,5 мг сечової кислоти, а 2 мл - x. Тоді $x = (2 \times 1,5):1 = 3$ мг сечової кислоти в пробі (в 50 мл). Перерахувати на добовий діурез: 3 мг сечової кислоти – в 50 мл, а x мг - в 1200 мл, $x = 360$ мг/добу.

Норма - 0,3-0,5 - 1,2 г сечової кислоти за добу.

Висновок:

Наявність сечової кислоти у перерахунку на добовий діурез в нормі не має перевищувати 1,2 г. Якщо це значення перевищено, йдеться по патологію розщеплення пуринових нуклеотидів.

Вимоги до результатів роботи.

Отримані данні та розрахунки занести до робочого зошиту.

Зробити медико-біологічні висновки.

Матеріали контролю для заключного етапу заняття.

Запитання для перевірки кінцевого рівня знань:

- Назвіть повну назву речовини, що коротко позначається як УТФ.
- Напишіть назву речовини, що позначається як ГДФ.
- Напишіть нуклеотид, що складається з АМФ і уридинової кислоти.
- Як називається нуклеотид в молекулі якого міститься 2.6-дигідроксіпіримідин?
- Дайте назву нуклеотиду:

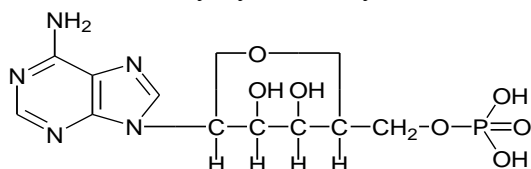

- Який нуклеотид містить азотисту основу 2-аміно-6-гідроксипурин?
- Що таке мінорні азотисті основи?
- Назвіть правила Чаргафа.
- Які існують варіанти приєднання фосфорної кислоти до нуклеозидів?
- Феномен трансформації.
- Гіпохромний ефект; денатурація та ренатурація ДНК.
- Вільні нуклеотиди та їх участь у метаболічних процесах.

- Методи дослідження нуклеїнових кислот.
- Порівняти реакції послідовного розщеплення АМФ та ГМФ.
- Реакції мікросомального окиснення в процесі катаболізму пуринових нуклеотидів.

- Подагра: причини та симптоми захворювання.
- Синдром Леша-Ніхана: опишіть симптоми та причини хвороби.
- Схема перетворення цитидилового нуклеотида шляхом розщеплення до аміаку.
- Порівняти процеси розщеплення урацилу та тиміну.
- Назвіть джерела синтезу пуринових основ нуклеотидів.
- Наведіть схему синтезу пуринових нуклеотидів.
- Наведіть реакції біосинтезу піримідинових нуклеотидів.
- Як утворюються УТФ та ЦТФ?
- Як регулюється синтез пуринових нуклеотидів?
- Які ферменти регулюють синтез піримідинових нуклеотидів?
- Як утворюються тимідилові нуклеотиди?
- Поясніть механізм перетворення рибонуклеотидів на дезоксирибонуклеотиди.
- Поясніть причини хвороби Леша-Ніхана.

Тестові завдання.

1. На прийом до терапевта прийшов чоловік 37 років зі скаргами на періодичні інтенсивні больові приступи у суглобах великого пальця стопи та їх припухлість. При аналізі сечі встановлено її різко кислий характер і рожеве забарвлення. З наявністю яких речовин можуть бути пов'язані такі зміни сечі?

- A * Солі сечової кислоти
- B Хлориди
- C Амонієві солі
- D Фосфат кальцію
- E Сульфат магнію

2. Для лікування подагри хворому призначили алопуринол – структурний аналог гіпоксантину, що призвело до збільшення екскреції гіпоксантину з сечею. Який процес при цьому блокується?

- A * Утворення сечової кислоти
- B Запасний шлях синтезу пуринових нуклеотидів
- C Основний шлях синтезу пуринових нуклеотидів
- D Синтез сечовини
- E Розпад піримідинових нуклеотидів

3. Хворий 48 років звернувся до лікаря зі скаргами на сильні болі, припухлість, почервоніння в ділянках суглобів, підвищення температури до 38°C. В крові виявлено високий вміст уратів. Ймовірною причиною такого стану може бути порушення обміну:

- A * Пуринів
- B Колагену
- C Холестерину
- D Піримідинів
- E Вуглеводів

4. Хворий 46 років звернувся до лікаря зі скаргою на біль в суглобах, яка посилюється напередодні зміни погоди. У крові виявлено підвищення концентрації сечової кислоти. Посилений розпад якої речовини є найімовірнішою причиною захворювання?

- A * АМФ
- B ЦМФ
- C УТФ
- D УМФ
- E ТМФ

5. У хворого в крові підвищено вміст сечової кислоти, що клінічно підтверджується больовим синдромом через відкладання уратів у суглобах. Внаслідок якого процесу утворюється ця кислота?
- A. * Розпаду пуринових нуклеотидів
 - B. Розпаду піримідинових нуклеотидів
 - C. Катаболізму гема
 - D. Розщеплення білків
 - E. Реутилізації пуринових основ
6. Із нітратів, нітритів і нітрозамінів в організмі утворюється азотиста кислота, яка зумовлює окисне дезамінування азотових основ нуклеотидів. Це може призвести до точкової мутації-заміни цитозину на:
- A. * Урацил
 - B. Гуанін
 - C. Тимін
 - D. Аденін
 - E. Інозин
7. На прийом до терапевта прийшов чоловік 37 років зі скаргами на періодичні інтенсивні больові приступи у суглобах великого пальця стопи та їх припухлість. При аналізі сечі встановлено її різко кислий характер і рожеве забарвлення. З наявністю яких речовин можуть бути
- A. * Солі сечової кислоти
 - B. Хлориди
 - C. Амонієві солі
 - D. Фосфат кальцію
 - E. Сульфат магнію
8. У хворої суглоби збільшені, болючі. У крові пацієнтки підвищений рівень уратів. Як називається така патологія?
- A. * Подагра
 - B. Рахіт
 - C. Скорбут
 - D. Пелагра
 - E. Карієс
9. У хворого болі у дрібних суглобах, суглоби збільшені. У сироватці крові підвищений вміст уратів. Обмін яких речовин
- A. * Пуринів
 - B. Амінокислот
 - C. Дисахаридів
 - D. Піримідинів
 - E. Гліцерину
10. У клініку поступив хворий з підозрою на подагру. Який біохімічний аналіз слід назначити для уточнення діагнозу?
- A. * Визначення сечової кислоти в крові та в сечі
 - B. Визначення сечовини в крові та сечі
 - C. Визначення креатіну в крові
 - D. Визначення активності урікази в крові
 - E. Визначення амінокислот в крові
11. На основі лабораторного аналізу, у хворого підтверджено діагноз – подагра. Який аналіз був проведений для постановки
- A. * Визначення сечової кислоти в крові та сечі
 - B. Визначення креатинину в сечі
 - C. Визначення залишкового азоту в крові

D. Визначення сечовини в крові та сечі

E. Визначення аміаку в сечі

12. Хворий 46 років звернувся до лікаря зі скаргою на біль в суглобах, яка посилюється напередодні зміни погоди. У крові виявлено підвищення концентрації сечової кислоти. Посилений розпад якої речовини є найімовірнішою причиною

A. *АМФ

B. ЦМФ

C. УТФ

D. УМФ

E. ТМФ

13. У хлопчика 8 років хвороба Леша-Ніхана. В крові збільшена концентрація сечової кислоти. Вкажіть, порушення якого процесу є причиною цього спадкового захворювання.

A. *Розпаду пуринових нуклеотидів

B. Синтезу пуринових нуклеотидів

C. Синтезу піримідинових нуклеотидів

D. Розпаду піримідинових нуклеотидів

E. Утворення дезоксирибонуклеотидів

14. Для лікування злоякісних пухлин призначають метотрексат-структурний аналог фолієвої кислоти, який є конкурентним інгібітором дігідрофолатредуктази і тому подавляє

A. *Нуклеотидів

B. Моносахаридів

C. Жирних кислот

D. Гліцерофосфатидів

E. Глікогену

15. Похідні птерину – аміноптерин і метотрексат – є конкурентними інгібіторами дігідрофолатредуктази, внаслідок чого вони пригнічують регенерацію тетрагідрофолієвої кислоти з дигідрофолату. Ці лікарські засоби призводять до гальмування міжмолекулярного транспорту одновуглецевих груп. Біосинтез якого нуклеотиду при цьому пригнічується?

A. *дТМФ

B. ІМФ

C. УМФ

D. ОМФ

E. АМФ

16. Хворому для хіміотерапії пухлини було призначено структурний аналог глутаміну антибіотик азасерин – потужний інгібітор синтезу пуринових нуклеотидів. Який тип інгібування є характерним для цього препарату?

A. * Конкурентний

B. Необоротний

C. Неконкурентний

D. Бесконкурентний

E. Алостеричний

17. У дитини спостерігається затримка росту і розумового розвитку, з сечею виділяється велика кількість оротової кислоти. Ця спадкова хвороба розвивається внаслідок

A. *Синтезу піримідинових нуклеотидів

B. Розпаду піримідинових нуклеотидів

C. Синтезу пуринових нуклеотидів

D. Розпаду пуринових нуклеотидів

E. Перетворення рибонуклеотидів у дезоксирибонуклеотиди

18. Чоловік 58 років переніс операцію з приводу рака простати. Через 3 місяці йому провели курс променевої та хіміотерапії. В комплекс лікарських препаратів входив 5-

фтордезоксипуридин - інгібітор тимідилатсинтази. Синтез якої речовини в першу чергу блокується під дією цього препарату?

- A. +ДНК
- B. і-РНК
- C. р-РНК
- D. т-РНК
- E. Білка

19. Для лікування злоякісних пухлин призначають метотрексат-структурний аналог Фолієвої кислоти, який є конкурентним інгібітором дигідрофолатредуктази і тому подавляє

- A. *Нуклеотидів
- B. Моносахаридів
- C. Жирних кислот
- D. Гліцерофосфатидів
- E. Глікогену

20. Для лікування злоякісних пухлин призначають метотрексат-структурний аналог фолієвої кислоти, який є конкурентним інгібітором дигідрофолатредуктази і тому подавляє синтез нуклеїнових кислот на рівні:

- A. *Синтезу моноклеотидів
- B. Реплікації
- C. Транскрипції
- D. Репарації
- E. Процесінга

21. При спадковій оратацидурії виділення оротової кислоти в багато разів перевищує норму. Синтез яких речовин буде порушений при цій патології?

- A. *Піримідинових нуклеотидів
- B. Пуринових нуклеотидів
- C. Біогенних амінів
- D. Сечової кислоти
- E. Сечовини

4. Підбиття підсумків.

5. Список рекомендованої літератури (основна, додаткова, електронні інформаційні ресурси):

Основна:

1. Біологічна і біоорганічна хімія: У 2 кн. Кн. 2: Біологічна хімія: Підручник для мед. ВНЗ IV р.а. 2-ге вид., випр. Затверджено МОН / За ред. Ю.І. Губського, І.В. Ніженковської. К., 2017. 544 с.

2. Біологічна і біоорганічна хімія: У 2 кн. Кн. 1: Біоорганічна хімія: Підручник для мед. ВНЗ IV р.а. 2-ге вид., випр. Затверджено МОН / За ред. Б.С. Зіменковського, І.В. Ніженковської. К., 2017. 272 с.

3. Гонський Я.І., Максимчук Т.П., Біохімія людини. Підручник. Тернопіль: Укрмедкнига, 2020. 736 с.

Додаткова:

1. Біологічна хімія: підручник / О.Я. Склярів, Н.В. Фартушок, Т.І. Бондарчук. Тернопіль: ТДМУ, 2020. 706 с.

2. William Marshall, Marta Lapsley, Andrew Day, Kate Shipman. Clinical Chemistry. Elsevier, 2020. 432 p.

3. Medical Biochemistry/ Baynes J., Dominiczak M.. Saunders, Elsevier, 2018 712 p.

4. Lippincott Illustrated Reviews: Biochemistry/Ferrier D. Philadelphia :Wolters Kluwer, 2017. 560 p.

Електронні інформаційні ресурси:

1. <https://info.odmu.edu.ua/chair/biology/>
2. <http://libblog.odmu.edu.ua/>
3. <https://moodle.odmu.edu.ua/login/index.php>

Практичне заняття № 28

Тема: Біосинтез нуклеїнових кислот. Молекулярні механізми реплікації ДНК. Етапи синтезу дочірніх ланцюгів молекул ДНК. Молекулярні механізми транскрипції. Етапи та ферменти синтезу РНК. Процесінг - посттранскрипційна модифікація РНК. Антибіотики-інгібітори транскрипції. Біосинтез білків в рибосомах. Генетичний код: триплетна структура коду, його властивості. Посттрансляційна модифікація пептидних ланцюгів. Регуляція трансляції. Регуляція експресії генів. Механізми мутацій, репарацій ДНК.

Мета: Вивчення механізмів синтезу ДНК та РНК, вивчити процеси синтезу білків з амінокислот, трансляцію інформації з мови генетичного коду, регуляцію трансляції та пост-трансляційні перетворення пептидних ланцюгів. Отримати інформацію про можливість експресії генів, про механізми мутацій та утворення рекомбінантних ДНК.

Основні поняття: реплікація, репарація, транскрипція, сплайсинг, кеїнг, процесінг, генетичний код, трансляція, регуляція експресії генів, мутації, рекомбінантні ДНК.

Обладнання: Лабораторія кафедри

План:

1. Організаційні заходи (привітання, перевірка присутніх, повідомлення теми, мети заняття, мотивація здобувачів вищої освіти щодо вивчення теми).

2. Контроль опорного рівня знань.

Здобувач повинен знати:

- структурні відмінності ДНК та РНК;
- роль ДНК та РНК в зберіганні та переносі генетичної інформації;
- етапи синтезу дочірніх ланцюгів молекули ДНК;
- механізми матричного (програмованого) біосинтезу РНК;
- антибіотики, що здатні інгібувати процес транскрипції;
- процеси посттранскрипційної модифікації РНК;
- механізми матричного (програмованого) біосинтезу нуклеїнових кислот, як основи розуміння матричного біосинтезу білків;
- механізми матричного синтезу білків і його регуляції;
- ефекти фізіологічно активних сполук на механізми синтезу білка.

Здобувач повинен вміти:

- пояснити сенс використання генетичного коду для кодування амінокислот;
- пояснити етапи трансляції;
- Навести приклади впливу фізіологічно активних сполук на етапи синтезу білка.

Питання для перевірки базових знань за темою заняття:

- Які азотисті основи (у складі нуклеїнових кислот) ви знаєте?
- Які вуглеводи входять до складу ДНК, РНК?
- Локалізація РНК і ДНК в клітинах.

- Чим відрізняються ДНК та РНК?
- Дайте визначення комплементарності.
- Назвіть різновиди РНК.
- Які функції виконують ДНК і РНК в організмі?
- Рибосомальна білок-синтезуюча система
- Аміноацил-т-РНК-синтетази.
- Генетичний код, його властивості.
- Поясніть значення термінів: транскрипція, трансляція, кодон, антикодон.
- Дайте пояснення стадіям біосинтезу: рекогніції, ініціації, елонгації, термінації, інформосоми.
- Формування вищих рівнів структури білку.
- Молекулярні механізми біосинтезу білків - Етапи трансляції.
- Як здійснюється регуляція біосинтезу білка ?
- Функціональна організація гена: що таке ген-регулятор, ген-оператор, структурний ген, цистрон, оперон?
- Механізми регуляції біосинтезу білків.
- Порушення біосинтезу білків. Молекулярні мутації, як первинне джерело генетичних відозмін.
- Вплив фізіологічно активних сполук на процеси трансляції.
- Антибіотики – інгібітори трансляції, їх біомедичне застосування.

3. Формування професійних вмінь, навичок.

Матеріали контролю для заключного етапу заняття.

Запитання для перевірки кінцевого рівня знань:

- Яка роль нуклеїнових кислот (ДНК, РНК) в біосинтезі білка (загальні положення)?
- Що розуміють під матричним біосинтезом нуклеїнових кислот і білків?
- Де відбувається синтез нуклеїнових кислот?
- З чого і як відбувається біосинтез ДНК? Назвіть основні етапи, проведіть загальну схему біосинтезу ДНК; можливі варіанти.
- Молекулярні механізми редуплікації ДНК.
- Яка закономірність лежить в основі будови копій полінуклеотидних ланцюгів?
- До чого призводять помилки при реплікації ДНК?
- З чого і як відбувається біосинтез РНК? Назвіть основні етапи, можливі варіанти біосинтезу: наведіть загальну схему біосинтезу РНК.
- Процес “визрівання” РНК (сплайсінг, процесінг). Роль ферментів в цьому процесі (нуклеази, РНК-лігази).
- Охарактеризуйте функції найважливіших груп нуклеаз (ДНК-ази, екзодезоксирибонуклеази, полінуклеотидфосфорилази, рестриктази та ін.).
- Яка закономірність лежить в основі будови копій полінуклеотидних ланцюгів?
- Як здійснюється індукція біосинтезу білка ?
- Як здійснюється репресія біосинтезу білка ?
- Порушення біосинтезу білка: що таке ензимопатії, гемоглобінопатії, гемоглобінози?
- Спадкові хвороби, як один з проявів біохімічного поліморфізму, уявлення про біохімічні механізми спадкових молекулярних хвороб (приклад).
- Назвіть причини виникнення: фенілпірвіноградної олігофренії (фенілкетонурії), алкаптонурії, галактоземії, альбінізму.
- Назвати антибіотики – інгібітори синтезу білка у прокаріот, визначити їх роль в лікуванні інфекцій.
- Яка роль дифтерійного токсину в інгібуванні синтезу білка?

- Індивідуальні особливості антигенного складу організмів як основа тканинної (трансплантаційної) несумісності.

- Регуляція біосинтеза білка.
- Вплив фізіологічно активних сполук на процеси трансляції.
- Антибіотики – інгібітори трансляції, їх біомедичне застосування.
- Диференційна активність генів, як механізм клітинного диференціювання в онтогенезі.
- Молекулярні мутації, як первинне джерело генетичної мінливості.
- Біохімічний поліморфізм білків (на прикладах гемоглобінів та ізоферментів).
- Що таке мутації?
- Які види мутацій ви можете назвати?
- Генні, геномні, хромосомні мутації.
- Мутагени.
- Механізми репарації ДНК.
- Рекомбінантні ДНК.
- Генна інженерія.

Тестові завдання.

1. В експериментальних дослідженнях було встановлено, що стероїдні гормони впливають на протеосинтез. Вкажіть, на який етап цього процесу вони здійснюють вплив.

- A.** *Синтез специфічних м-РНК.
- B.** Синтез АТФ.
- C.** Синтез специфічних т-РНК.
- D.** Синтез ГТФ.
- E.** Синтез специфічних р-РНК.

2. На судово-медичну експертизу надійшла кров дитини та передбачуваного батька для встановлення батьківства. Вкажіть ідентифікацію яких хімічних компонентів необхідно здійснити в дослідній крові.

- A.** *ДНК.
- B.** т-РНК.
- C.** р-РНК.
- D.** м-РНК.
- E.** мя-РНК.

3. У хворих на пігментну ксеродерму шкіра надзвичайно чутлива до сонячного світла, може розвиватись рак шкіри. Причиною є спадкова недостатність ферменту УФ-ендонуклеази. Внаслідок цього дефекту порушується процес:

- A.** *Репарації ДНК
- B.** Реплікації ДНК
- C.** Транскрипції
- D.** Зворотної транскрипції
- E.** Трансляції

4. В експерименті було показано, що опромінені ультрафіолетом клітини шкіри хворих на пігментну ксеродерму повільніше відновлюють нативну структуру ДНК, ніж клітини нормальних людей через дефект фермента репарації. Виберіть фермент цього процесу.

- A.** * Ендонуклеаза
- B.** РНК-лігаза
- C.** Праймаза
- D.** ДНК-полімераза III
- E.** ДНК-гіраза

5. Антибіотик рифоміцин, який використовується при лікуванні туберкульозу, впливає на певні біохімічні процеси. Назвіть їх.

- A.** *Інгібує РНК – полімеразу на стадії ініціації

В. Інгібує ДНК – полімераза на стадії ініціації

С. Інгібує ДНК – лігазу

Д. Інгібує аміноацил –РНК – синтетазу

6. Для лікування урогенітальних інфекцій використовують хінолони - інгібітори ферменту ДНК-гірази. Укажіть, який процес порушується під дією хінолонів у першу чергу.

А. *реплікація

В. репарація

С. ампліфікація генів

Д. рекомбінація генів

Е. зворотна транскрипція

7. Чоловік 58 років переніс операцію з приводу рака простати. Через 3 місяці йому провели курс променевої та хіміотерапії. В комплекс лікарських препаратів входив 5-фтордезоксидин - інгібітор тимідилатсинтази. Синтез якої речовини в першу чергу блокується під дією цього препарату?

А. ДНК

В. і-РНК

С. р-РНК

Д. т-РНК

Е. Білка

8. При отруєнні аманітином – отрутою блідої поганки блокується РНК-полімераза В(II).

При цьому припиняється:

А. *Синтез мРНК

В. Синтез тРНК

С. Зворотня транскрипція

Д. Синтез праймерів

Е. Дозрівання мРНК.

9. Хворі на пігментну ксеродерму характеризуються аномально високою чутливістю до ультрафіолетового світла, результатом чого є рак шкіри, внаслідок нездатності ферментних систем відновлювати ушкодження спадкового апарату клітин. З порушенням якого процесу пов'язана ця патологія?

А. *Репарації ДНК

В. Генної конверсії

С. Рекомбінації ДНК

Д. Генної комплементції

Е. Редуплікації ДНК

10. Жінка 40 років, потрапила до лікарні в тяжкому стані з симптомами отруєння *Amanita phalloides* (блідою поганкою). Відомо, що один з токсинів цих грибів блокує синтез попередників мРНК. Цим токсином:

А. *аманітин

В. актиноміцин

С. таурин

Д. рибофорін

Е. бікукулін

11. Хворому 57 років з діагнозом вірусного гепатиту призначено інтерферон. В основі противірусної дії цього препарату лежить:

А. *Пригнічення трансляції білків оболонки вірусу

В. Гальмування реплікації ДНК вірусу

С. Активація системи комплементу

Д. Утворення противірусних антитіл

Е. Гальмування синтезу трансформуючих факторів росту.

12. Для утворення транспортної форми амінокислот для синтезу білка на рибосомах необхідно:

A - *Аміноацил-тРНК синтетаза

B - ГТФ

C – м-РНК

D - рибосома

E – ревертаза

13. В якості транспортної форми АК для синтезу білка на рибосомах виступає:

A - *aa тРНК

B - Аміноацеладенілат

C – S-аденозилметіонін

D - Фосфоаденозінфосфосульфат (ФАФС)

E – Аміноацеладенілат

14. Інтенсивність експресії генів контролюється розвиненою системою сигналів регуляції транскрипції. Ефективними активуючими елементами такої системи є специфічні послідовності ДНК, які зветься:

A - *Енхансери

B - Сайленсери

C - Репресори

D - Оператори

E – Індуктори

15. Генний апарат людини містить біля 30 тисяч генів, а кількість варіантів антитіл сягає мільйонів. Який механізм використовується для утворення нових генів, що відповідають за синтез такої кількості антитіл?

A - * Рекомбінація генів

B – Ампліфікація генів

C – Реплікація ДНК

D – Репарація ДНК

E – Утворення фрагментів Оказакі

16. Розвиток методів виділення генів і з'єднання їх у нових комбінаціях стало новим біохімічним досягненням генетичних досліджень. Для з'єднання двох ланцюгових ДНК, які виділені із різних організмів, їх обробляють:

2. A - * реструкційною ендонуклеазою

3. B - ліазою

4. C - геліказою

5. D - трансферазою

6. E –синтетазою.

4. Підбиття підсумків:

5. Список рекомендованої літератури (основна, додаткова, електронні інформаційні ресурси):

Основна:

1. Біологічна і біоорганічна хімія: У 2 кн. Кн. 2: Біологічна хімія: Підручник для мед. ВНЗ IV р.а. 2-ге вид., випр. Затверджено МОН / За ред. Ю.І. Губського, І.В. Ніженковської. К., 2017. 544 с.

2. Біологічна і біоорганічна хімія: У 2 кн. Кн. 1: Біоорганічна хімія: Підручник для мед. ВНЗ IV р.а. 2-ге вид., випр. Затверджено МОН / За ред. Б.С. Зіменковського, І.В. Ніженковської. К., 2017. 272 с.

3. Гонський Я.І., Максимчук Т.П., Біохімія людини. Підручник. Тернопіль: Укрмедкнига, 2020. 736 с.

Додаткова:

1. Біологічна хімія: підручник / О.Я. Склярів, Н.В. Фартушок, Т.І. Бондарчук. Тернопіль: ТДМУ, 2020. 706 с.
2. William Marshall, Marta Lapsley, Andrew Day, Kate Shipman. Clinical Chemistry. Elsevier, 2020. 432 p.
3. Medical Biochemistry/ Baynes J., Dominiczak M.. Saunders, Elsevier, 2018 712 p.
4. Lippincott Illustrated Reviews: Biochemistry/Ferrier D. Philadelphia :Wolters Kluwer, 2017. 560 p.

Електронні інформаційні ресурси:

1. <https://info.odmu.edu.ua/chair/biology/>
2. <http://libblog.odmu.edu.ua/>
3. <https://moodle.odmu.edu.ua/login/index.php>

Практичне заняття № 29.

Тема: Загальне поняття про гормони. Класифікація, механізми дії гормонів на клітини-мішені. Гормони гіпоталамуса, гіпофіза. Гормони щитовидної та паращитовидної залоз. Структура та синтез тиреоїдних гормонів. Патологія щитовидної залози. Регуляція фосфорно-кальцієвого обміну. Порушення кальцієвого гомеостазу.

Мета: Вивчити та вміти охарактеризувати гормони гіпоталамо-гіпофізарної системи за наступним планом, назва гормону; місце синтезу; особливості структури; механізм дії, біологічна роль; порушення синтезу. Гормони щитоподібної залози, йодтироніни та кальцитонін, порушення функцій щитоподібної залози, кальцитоніном, паратгормон.

Основні поняття: гормони, класифікація гормонів, білкова природа гормонів, механізм дії гормонів залежний від їх природи. Щитоподібна залоза, регуляції фосфорно-кальцієвого обміну, йодтироніни та кальцитонін.

Обладнання: Лабораторія кафедри

План:

1. Організаційні заходи (привітання, перевірка присутніх, повідомлення теми, мети заняття, мотивація здобувачів вищої освіти щодо вивчення теми).

2. Контроль опорного рівня знань.

Здобувач повинен знати:

- Загальні уявлення про гормони та інші сигнальні молекули;
- Властивості гормонів та особливості функціонування ендокринної системи;
- Класифікацію гормонів: 1) за місцем синтезу, 2) за хімічною природою, 3) за забезпеченням та підтримкою гомеостазу, 4) за первинним контактом з клітиною.

- Вивчити уявлення про рецептори, їх структуру, локалізацію та взаємодію з гормонами
Здобувач повинен вміти:

- гормони гіпоталамо-гіпофізарної системи
- назва гормону
- місце синтезу
- особливості структури
- механізм дії, біологічна роль
- порушення синтезу
- Гормони передньої частки гіпофіза. Патологічні процеси, пов'язані з порушенням їх синтезу.
- Гормони щитоподібної залози: йодтироніни та кальцитонін. Основні види порушення функцій щитоподібної залози.

- Гормони паращитоподібних залоз. Зв'язок паратирину з кальцитоніном у регуляції фосфорно-кальцієвого обміну. Ознаки порушень функції паращитоподібних залоз.

Питання для перевірки базових знань за темою заняття:

- Загальна характеристика гормонів, роль гормонів у системі міжклітинної інтеграції функцій організму людини.

- Методи дослідження гормонів.

- Властивості гормонів та особливості функціонування ендокринної системи.

- Класифікація гормонів за містом синтезу, хімічною природою, забезпеченням та підтримкою гомеостазу.

- Назвати групи гормонів та представників кожної з них.

- Механізми дії гормонів білково-пептидної природи та похідних амінокислот.

- Біохімічні системи внутрішньоклітинної передачі гормональних сигналів: G-білки, вторинні посередники (цАМФ, цГМФ, Ca²⁺/кальмодулін, ІФз, ДАГ).

- Аденилатциклазна месенджерна система. Структура АТФ та циклічного 3',5'- АМФ.

- Гормони гіпоталамуса – ліберини та статини. Їх структура та роль у нейрогуморальній регуляції.

- Гормони передньої частки гіпофіза. Патологічні процеси, пов'язані з порушенням їх синтезу.

- Група «гормон росту (соматотропін) - пролактин – хоріонічний соматомамотропін»; патологічні процеси, пов'язані з порушенням їх функцій.

- Група глікопротеїнів - тропних гормонів гіпофіза (тиреотропін, гонадотропіни).

- Вазопресин та окситоцин: будова, біологічні функції. Патологія, що пов'язана з порушенням продукції вазопресину.

- гормони щитоподібної залози

- назви гормонів

- механізм синтезу

- особливості структури

- механізм дії, біологічна роль

- порушення синтезу тиреоїдних гормонів

- порушення функцій щитоподібної залози

- гормони паращитоподібних залоз

3. Формування професійних навичок:

3.1 Демонстраційно-практична робота:

Дослідження природи гормонів за допомогою біуретової реакції.

Рекомендації щодо виконання завдань.

Принцип методу: відкриття пептидних зв'язків у білках та пептидах. Ці речовини у лужному середовищі утворюють з сульфатом міді комплекс, що має червоно-фіолетове забарвлення.

Хід роботи: В пробірку наливають 0,5 мл досліджуваного розчину, добавляють 0,5 мл 10% розчину NaOH і 1-2 краплі 1% розчину CuSO₄ і перемішують. За наявності білку з'являється червоно-фіолетове забарвлення.

Висновок: поява червоно-фіолетового забарвлення свідчить про наявність пептидних зв'язків у молекулі ферменту, тобто про його білкову природу.

Вимоги до результатів роботи.

Отримані данні та розрахунки занести до робочого зошиту.

Зробити медико-біологічні висновки.

3.2. Демонстраційно-практична робота «Визначення йоду в щитоподібній залозі».

Рекомендації щодо виконання завдань:

Метод базується на відщепленні при кислотному гідролізі тиреоїдних гормонів (йодтиронінів) йодидної кислоти, при взаємодії якої з калію йодатом виділяється вільний йод:

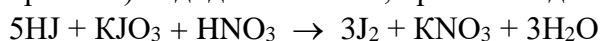

У хлороформі йод має фіолетове забарвлення.

Хід роботи. У пробірку помістити кілька кристалів тиреоїдину, додати 10 крапель концентрованої нітратної кислоти та нагрівати 3-5 хвилин на водяній бані. Потім прилити 20 крапель 10% розчину калію йодату. Вміст перемішати та охолодити. У пробірку додати 15 крапель хлороформу, перемішати струшуванням. Спостерігається розвиток забарвлення.

Оформлення роботи: заповнити таблицю

Гормони	Місце синтезу	Хімічна структура	Якісна реакція	Механізм реакції	Забарвлення
Інсулін					
Йодтироніни					

У клініко-біологічних лабораторіях широко застосовують методи якісного та кількісного аналізу для визначення гормонів у біологічному матеріалі з метою постановки діагнозу та прогнозу різноманітних ендокринних захворювань.

Вимоги до результатів роботи.

Отримані данні та розрахунки занести до робочого зошиту.

Зробити медико-біологічні висновки.

Тестові завдання.

Який гормон стимулює активність ферменту аденілатциклази?

- A. Адреналін
- B. Альдостерон
- C. Тестостерон
- D. Прогестерон
- E. Кальцитріол

У яких залозах синтезуються стероїдні гормони?

- A. Щитоподібній
- B. Підшлунковій
- C. Корі наднирників
- D. Мозковій частині наднирників

Який гормон регулює функцію щитоподібної залози?

- A. Тироліберин
- B. Транскортин
- C. Кортизол
- D. Соматоліберин
- E. Соматотропін

Який гормон регулює водний баланс та осмотичний тиск плазми крові, стимулює скорочення гладких м'язів?

- A. Пролактин
- B. Соматостатин
- C. Кортиколіберин
- D. Вазопресин
- E. Глюкагон

З метою анальгезії може бути використана речовина, яка імітує ефекти морфіну, але синтезується у ЦНС. Назвіть цю речовину.

- A. Соматоліберин
- B. Окситоцин
- C. Вазопресин
- D. Кальцитонін
- E. Ендорфін

У хворого спостерігається головний біль, зміни зовнішнього вигляду (збільшення розмірів кінцівок, надбрівних дуг, носа, язика), грубий голос, погіршення пам'яті. Захворювання почалось приблизно три роки тому. Причиною такого стану може бути:

- A. Дефіцит альдостерону
- B. Дефіцит глюкагону
- C. Дефіцит тироксину
- D. Гіперпродукція соматотропіну
- E. Гіперпродукція кортикостероїдів

Продуктами гідролізу та модифікації деяких білків є біологічно активні речовини – гормони. З якого білка у гіпофізі утворюються ліпотропін, кортикотропін, меланотропін та ендорфіни?

- A. Проопіомеланокортин
- B. Нейроальбумін
- C. Нейростромін
- D. Нейроглобулін
- E. Тиреоглобулін

Продуктами гідролізу та модифікації деяких білків є біологічно активні речовини – гормони. З якого білка у гіпофізі утворюються ліпотропін, кортикотропін, меланотропін та ендорфіни?

- A. Проопіомеланокортин
- B. Нейроальбумін
- C. Нейростромін
- D. Нейроглобулін
- E. Тиреоглобулін

Іони Ca^{2+} виконують роль вторинних посередників у клітинах. Вони є активаторами ряду процесів, якщо взаємодіють з:

- A. Кальцитоніном
- B. Кальмодуліном
- C. Кальциферолом
- D. Кіназою міозину
- E. Фосфорилазою С

Після крововиливу у головний мозок з пошкодженням ядер гіпоталамуса у хворого розвився нецукровий діабет, який супро-воджується поліурією в результаті:

- A. Гіпоглікемії
- B. Зменшення реабсорбції іонів калію
- C. Прискорення клубочкової фільтрації
- D. Гіперглікемії
- E. Зменшення реабсорбції води

Який з перелічених гормонів є гідрофільним і не потребує спеціального транспортного білка:

- A. Дигідротестостерон
- B. Прогестерон
- C. Паратирин
- D. Альдостерон
- E. Естрадіол

У чоловіка діагностовано стенокардію. До комплексу препаратів, призначених хворому, включений інгібітор фосфодіестерази. Концентрація якої речовини у серцевому м'язі буде збільшуватися?

- A. АМФ
- B. ГМФ
- C. цАМФ
- D. АДФ

Е. АТФ

Хворий звернувся до лікаря зі скаргами на часте та надмірне сечовиведення, спрагу. При аналізі сечі встановлено: добовий діурез – 19 л, густина сечі – 1,001. Для якого захворювання характерні ці показники?

- А. Стероїдного діабету
- В. Цукрового діабету
- С. Тиреотоксикозу
- Д. Нецукрового діабету
- Е. Хвороби Аддісона

Хлопчика обстежують в лікарні з приводу маленького росту. За два останніх роки він виріс всього на 3 см. Недостатністю якого гормону зумовлений такий стан?

- А. Соматотропіну
- В. Кортикотропіну
- С. Гонадотропіну
- Д. Тиреотропіну
- Е. Паратгормону

4. Підбиття підсумків.

5. Список рекомендованої літератури (основна, додаткова, електронні інформаційні ресурси):

Основна:

1. Біологічна і біоорганічна хімія: У 2 кн. Кн. 2: Біологічна хімія: Підручник для мед. ВНЗ IV р.а. 2-ге вид., випр. Затверджено МОН / За ред. Ю.І. Губського, І.В. Ніженковської. К., 2017. 544 с.
2. Біологічна і біоорганічна хімія: У 2 кн. Кн. 1: Біоорганічна хімія: Підручник для мед. ВНЗ IV р.а. 2-ге вид., випр. Затверджено МОН / За ред. Б.С. Зіменковського, І.В. Ніженковської. К., 2017. 272 с.
3. Гонський Я.І., Максимчук Т.П., Біохімія людини. Підручник. Тернопіль: Укрмедкнига, 2020. 736 с.

Додаткова:

1. Біологічна хімія: підручник / О.Я. Склярів, Н.В. Фартушок, Т.І. Бондарчук. Тернопіль: ТДМУ, 2020. 706 с.
2. William Marshall, Marta Lapsley, Andrew Day, Kate Shipman. Clinical Chemistry. Elsevier, 2020. 432 p.
3. Medical Biochemistry/ Baynes J., Dominiczak M.. Saunders, Elsevier, 2018 712 p.
4. Lippincott Illustrated Reviews: Biochemistry/Ferrier D. Philadelphia :Wolters Kluwer, 2017. 560 p.

Електронні інформаційні ресурси:

1. <https://info.odmu.edu.ua/chair/biology/>
2. <http://libblog.odmu.edu.ua/>
3. <https://moodle.odmu.edu.ua/login/index.php>

Практичне заняття № 30.

Тема: Стероїдні гормони. Гормони кори наднирників та статевих залоз. Їх будова та біохімічні механізми дії.

Мета: охарактеризувати гормони стероїдної природи, механізм дії, структури гормонів, біологічна роль

Основні поняття: стероїдні гормони, номенклатура, класифікація, схема синтезу, гормони кори наднирників (C₂₁-стероїди) - кортизол, кортикостерон, альдостерон, біохімічні ефекти кортикостероїдів.

Обладнання: Лабораторія кафедри

План:

1. Організаційні заходи (привітання, перевірка присутніх, повідомлення теми, мети заняття, мотивація здобувачів вищої освіти щодо вивчення теми).

2. Контроль опорного рівня знань.

Здобувач повинен знати:

- гормони кори наднирників
- глюкокортикоїди
- синдром Іценка-Кушинга
- роль альдостерону в регуляції водно-солевого обміну; альдостеронізм
- Жіночі статеві гормони: естрогени - естрадіол, прогестерон фізіологічні та біохімічні ефекти, регуляція синтезу та секреції
- Чоловічі статеві гормони (андрогени) – тестостерон, дигідротестостерон, регуляція синтезу та секреції

Питання для перевірки базових знань за темою заняття:

- Механізм дії стероїдних гормонів
- Структурні формули стероїдних гормонів
- Стероїдні гормони кори наднирників (C₂₁-стероїди) – глюкокортикоїди та мінералокортикоїди; будова, властивості.
- Жіночі статеві гормони: естрогени, прогестерон. Фізіологічні та біохімічні ефекти; зв'язок з фазами овуляційного циклу
- Чоловічі статеві гормони (C₁₉-стероїди). Фізіологічні та біохімічні ефекти андрогенів; регуляція синтезу та секреції.
- Катехоламіни (адреналін, норадреналін, дофамін): будова, біосинтез, фізіологічні ефекти, біохімічні механізми дії.

3. Формування професійних вмінь, навичок.

3.1. *Рефрактометричне визначення білка в сироватці крові*

Хід роботи: На початку визначають показник переломлення дистильованої води, при правильному настроюванні приладу показник переломлення - 1,3330. Для цього відкривають камеру і на нижню половину призми наносять 1-2 краплі води так, щоб вона цілком змочила камеру. Камеру закривають і встановлюють різкість окуляра так, щоб поле зору і візирних ліній було чітко видно. Якщо границя світлотіні розмита, чіткість досягається обертанням гвинта лімба дисперсії. Границю світлотіні встановлюють на крапку перетинання шкали з трьома візирними лініями окуляра. Потім піднімають верхню половину камери, витирають обидві призми і наносять 2 краплі сироватки крові. Границя світлотіні при цьому зрушується, на ній встановлюють візирні лінії окуляра і знімають показник переломлення за шкалою відліку. Розрахунок роблять за таблицею відповідно до отриманого показника переломлення.

Обчислення процентного вмісту білка по показнику переломлення:

Показник переломлення (рефракції)	Білок у сироватці крові в %	Показник переломлення (рефракції)	Білок у сироватці крові в %
1,33705	0,63	1,34575	3,68

1,33743	0.86	1,34612	5.90
1,33781	1.08	1,34650	6,12
1,33820	1.30	1,34687	6,34
1,33858	1,52	1,34724	6,55
1,33896	1,74	1,34761	6,77
1,33934	1.96	1,34798	6,98
1,33972	2.18	1,34836	7,20
1,34000	2,40	1,34873	7,42
1,34048	2,62	1,34910	7,63
1,34086	2.84	1,34947	7,85
1,34124	3.06	1,34984	8,06
1,34162	3.28	1,35021	8,28
1,34199	3,50	1,35058	8,49
1,34237	3,72	1,35095	8,71
1,34275	3.94	; 1,35132	8,92
1,34313	4,16	1,35169	9,14
1,34350	4,38	1,35205	9,35

Вимоги до результатів роботи.

Отримані данні та розрахунки занести до робочого зошиту.

Зробити медико-біологічні висновки

Матеріали контролю для заключного етапу заняття:

Запитання для перевірки кінцевого рівня знань

- Механізм дії естрогенів
- Біологічне значення стероїдних гормонів
- Механізм дії андрогенів
- Синтез катехоламінів
- Біологічне значення альдостерону, кортизолу
- Глюкокортикоїди
- Структурні формули стероїдних гормонів

Тестові завдання

Арахідонова кислота як незамінний компонент їжі є попередником біологічно активних речовин. Які сполуки синтезуються з неї?

- A. Етаноламін
- B. Холін
- C. Норадреналін
- D. Простагландин E1
- E. Трийодтиронін

До лікаря звернувся хворий зі скаргами на постійну спрагу. Вста-новлено гіперглікемію, поліурію та підвищений вміст 17-кетостероїдів у сечі. Яке захворювання є можливим?

- A. Стероїдний діабет
- B. Інсуліннезалежний діабет

- C. Мікседема
- D. Глікогеноз I типу
- E. Аддісонова хвороба

При хворобі Іценко-Кушинга виникає гіперглікемія. Який процес при цьому стимулюється?

- A. Гліколіз
- B. Фосфороліз глікогену
- C. Цикл Кребса
- D. Пентозофосфатний шлях окиснення глюкози
- E. Глюконеогенез

Який гормон стимулює синтез кортикостероїдів?

- A. Паратгормон
- B. Тиреотропін
- C. Кортиколіберин
- D. Кальцитонін
- E. Кортикостерон

У хворого виявлено гіпернатріємію, гіперволемію, гіпокаліємію. Яка можлива причина такого стану?

- A. Гіперальдостеронізм
- B. Гіпоальдостеронізм
- C. Аддісонова хвороба
- D. Базедова хвороба
- E. Цукровий діабет

Прийом оральних контрацептивів, що містять статеві гормони, гальмує секрецію гормонів гіпофіза. Секреція якого з нижчеперелічених гормонів при цьому гальмується?

- A. Вазопресину
- B. Соматотропіну
- C. Окситоцину
- D. Фолітропіну
- E. Кортикотропіну

Тестостерон та його аналоги збільшують масу скелетних м'язів, що дозволяє використовувати їх для лікування дистрофій. Взаємодією з яким клітинним субстратом зумовлена ця дія гормону?

- A. Мембранні рецептори
- B. Рибосоми
- C. Ядерні рецептори
- D. Білки-активатори транскрипції
- E. Хроматин

У хворого, який довгий час приймає глюкокортикоїди, в результаті відміни препарату виникло загострення захворювання, зниження артеріального тиску, слабкість. Чим це пояснюється?

- A. Виникненням недостатності надниркових залоз
- B. Кумуляцією
- C. Звиканням до препарату
- D. Гіперпродукцією АКТГ
- E. Сенсibiliзацією

Хворий довгий час приймав глюкокортикоїди. Після різкої відміни препарату скаржитися на міалгію, підвищену втомленість, емоційну нестабільність, головний біль. Розвився синдром відміни глюкокортикоїдів. Призначення яких препаратів показано для корекції даного стану?

- A. АКТГ
- B. Глюкокортикоїдів

- C. Мінералокортикоїдів
- D. Адреналіну
- E. Кортикостероїдів

У хворого з синдромом Іценко-Кушинга в крові збільшений вміст кортизолу. З патологією якої ендокринної залози це пов'язано?

- A. Корковою частиною надниркових залоз
- B. Мозковою частиною надниркових залоз
- C. Підшлунковою залозою
- D. Гіпофізом
- E. Щитоподібною залозою

У чоловіка, який довгий час перебував у стані стресу, у сечі значно підвищений вміст 17-кетостероїдів, що, в першу чергу, свідчить про підвищення секреції:

- A. Естрадіолу
- B. Альдостерону
- C. Адреналіну
- D. Кортизолу
- E. Прогестерону

У жінки з'явилися ознаки вірилізму (ріст волосся на тілі, порушення менструального циклу). Гіперпродукція якого гормону може зумовити такий стан?

- A. Естріолу
- B. Тестостерону
- C. Релаксину
- D. Окситоцину
- E. Пролактину

У жінки «місяцеподібне» обличчя, ожиріння верхньої частини тулуба, стрії на передній черевній стінці, гірсутизм. У сечі підвищений рівень 17-оксикетостероїдів. Такі прояви характерні для:

- A. Феохромоцитоми
- B. Синдрому Кона
- C. Синдрому Іценко-Кушинга
- D. Первинного гіпоальдостеронізму
- E. Вторинного гіперальдостеронізму

Пацієнта, який страждає на хворобу Іценко-Кушинга, проконсультували з приводу надлишкової ваги тіла. При опитуванні з'ясувалося, що енергетична цінність їжі, що споживається, становить 1700-1900 ккал/добу. Яка провідна причина ожиріння у даному випадку?

- A. Гіподинамія
- B. Недостатність інсуліну
- C. Надлишок інсуліну
- D. Недостатність глюкокортикоїдів
- E. Надлишок глюкокортикоїдів

Глюкокортикоїди та нестероїдні протизапальні препарати широко використовують у практичній медицині. Одним з негативних наслідків тривалої глюкокортикоїдної терапії є:

- A. Поліурія
- B. Гіпонатріємія
- C. Гіперкаліємія
- D. Остеопороз
- E. Гіпотензія

4. Підбиття підсумків:

5. Список рекомендованої літератури (основна, додаткова, електронні інформаційні ресурси):

Основна:

1. Біологічна і біоорганічна хімія: У 2 кн. Кн. 2: Біологічна хімія: Підручник для мед. ВНЗ IV р.а. 2-ге вид., випр. Затверджено МОН / За ред. Ю.І. Губського, І.В. Ніженковської. К., 2017. 544 с.
2. Біологічна і біоорганічна хімія: У 2 кн. Кн. 1: Біоорганічна хімія: Підручник для мед. ВНЗ IV р.а. 2-ге вид., випр. Затверджено МОН / За ред. Б.С. Зіменковського, І.В. Ніженковської. К., 2017. 272 с.
3. Гонський Я.І., Максимчук Т.П., Біохімія людини. Підручник. Тернопіль: Укрмедкнига, 2020. 736 с.

Додаткова:

1. Біологічна хімія: підручник / О.Я. Склярів, Н.В. Фартушок, Т.І. Бондарчук. Тернопіль: ТДМУ, 2020. 706 с.
2. William Marshall, Marta Lapsley, Andrew Day, Kate Shipman. Clinical Chemistry. Elsevier, 2020. 432 p.
3. Medical Biochemistry/ Baynes J., Dominiczak M.. Saunders, Elsevier, 2018 712 p.
4. Lippincott Illustrated Reviews: Biochemistry/Ferrier D. Philadelphia :Wolters Kluwer, 2017. 560 p.

Електронні інформаційні ресурси:

1. <https://info.odmu.edu.ua/chair/biology/>
2. <http://libblog.odmu.edu.ua/>
3. <https://moodle.odmu.edu.ua/login/index.php>

Практичне заняття № 31.

Тема: Гормони підшлункової залози та мозкової речовини наднирників. Хімічна будова та механізм дії. Гормональна регуляція рівня цукру в крові. Цукровий діабет. Тканинні гормони, їх будова, біологічна роль. Гормони травного тракту.

Мета: вивчити механізм дії інсуліну, глюкагону, механізм їх дії, цукровий діабет, ростимулюючий ефект інсуліну.

Основні поняття: метаболізм перетравлення вуглеводів, ліпідів та білків, гіпоглікемія, геперглікемія.

Обладнання: Лабораторія кафедри

План:

1. Організаційні заходи (привітання, перевірка присутніх, повідомлення теми, мети заняття, мотивація здобувачів вищої освіти щодо вивчення теми).
2. Контроль опорного рівня знань.

Здобувач повинен знати:

- Механізми впливу інсуліну та глюкагону на обмін речовин
- Інсулін: будова
- Синтез інсуліну
- Вплив інсуліну на метаболізм вуглеводів, ліпідів та білків
- Відмінність глюкагону від інсуліну
- Природу ШКТ гормонів, їх механізм дії на клітини-мішені.
- Походження та механізм дії лейкотрієнів.
- Фермент циклооксигеназа, які реакції каталізує.

- Особливості клінічних проявів функціональних та органічних захворювань стравоходу, шлунку та дванадцятипалої кишки.

- Поняття енетерогормони.
- Групи гормонів ШКТ.
- Поняття шлункового альбуміну та поліпептид.

Здобувач повинен вміти:

- Механізм синтезу інсуліну
- Будова тирозинкіназного рецептору
- Вплив підшлункових гормонів на метаболізм біоплімерів
- Гіпоглікемія, індекс

Питання для перевірки базових знань за темою заняття:

- інсулін: будова,
- біосинтез та секреція підшлункових гормонів
- вплив на обмін вуглеводів, ліпідів, білків.
- рідстимулюючі ефекти інсуліну.
- вміти пояснити роботу інсулінового рецептору
- види цукрового діабету
- Методи дослідження гормонів ШКТ
- Патологія порушення дії гормонів ШКТ
- відлічити секретин від гастрину
- описати дію ейкозайноїдів
- відлічати дію простогландинів від простагландинів.

3. Формування професійних вмінь, навичок.

3.1 Демонстраційно-практична робота: «Визначення цукру в сечі реактивом Фелінга»

Принцип методу: У реактиві Фелінга іони міді (II) знаходяться у вигляді комплексної сполуки з тартратами. Цю реакцію для глюкози в загальному вигляді можна представити рівняннями:

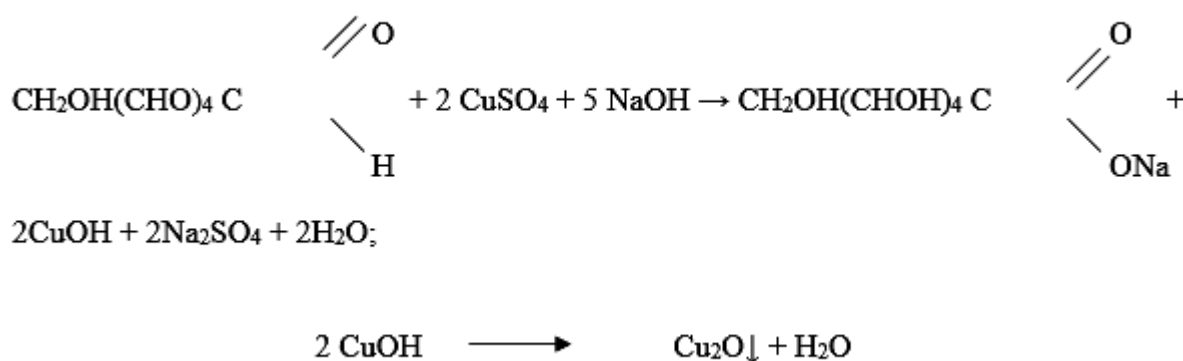

Перевагою реактиву Фелінга є те, що мідь при надлишку реактиву не випадає у вигляді оксиду міді (II).

Хід роботи: У пробірку вносять 1 мл сечі і 1 мл реактиву Фелінга. Суміш перемішують і нагрівають до кипіння. При наявності цукру в сечі з'являється цегляно-червоний осад оксиду міді (I).

Вимоги до результатів роботи.

Отримані данні та розрахунки занести до робочого зошиту.

Зробити медико-біологічні висновки.

Тестові завдання:

Який гормон стимулює біосинтез глікогену та підсилює анаболічні процеси?

- A. Адреналін
- B. Норадреналін
- C. Холецистокінін
- D. Інсулін
- E. Тироксин

Використання глюкози відбувається шляхом її транспорту з екстрацелюлярного простору через плазматичну мембрану у клітини. Цей процес стимулюється гормоном:

- A. Інсуліном
- B. Глюкагоном
- C. Тироксином
- D. Альдостероном
- E. Адреналіном

Хворий знаходиться у стані гіпоглікемічної коми. Передозування якого гормону може призвести до такої ситуації?

- A. Інсуліну
- B. Кортизолу
- C. Соматотропіну
- D. Прогестерону
- E. Кортикотропіну

До лікарні звернулися батьки п'ятирічної дитини. При обстеженні виявлено: відставання у розумовому розвитку та рості, дитина малорухлива. Загальний обмін знижений. Яке захворювання у дитини?

- A. Кретинізм
- B. Синдром Леша-Ніхана
- C. Фенілкетонурія
- D. Гіперпаратиреоз
- E. Ендемічний зоб

Інсулін, як й інші гормони білково-пептидної природи, має рецептори на поверхні цитоплазматичної мембрани. Назвіть механізм реалізації ефекту інсуліну у клітинах-мішенях?

- A. Аденілатциклазна месенджерна система
- B. Гуанілатциклазна месенджерна система
- C. Протеїн-кіназний каскад
- D. Фосфоінозитидна месенджерна система
- F. Усі відповіді вірні

Хворий помилково прийняв надлишкову дозу тироксину. До яких змін секреції тиреоліберину та тиреотропіну це призведе?

- A. Секреція гормонів збільшиться
- B. Змін секреції не відбудеться
- C. Секреція тиреоліберину збільшиться, тиреотропіну - зменшиться
- D. Секреція тиреотропіну збільшиться, тиреоліберину – зменшиться
- F. Секреція гормонів зменшиться

Ацетилсаліцилову кислоту використовують при лікуванні ревматизму. На який процес впливає ацетилсаліцилова кислота?

- A Синтез простагландинів
- B Розпад глюкози
- C Синтез глікогену
- D Синтез амінокислот
- E Розпад жирів

В регуляції артеріального тиску приймають участь різні біологічно активні сполуки. Які пептиди, що поступають в кров, здатні впливати на тонус судин?

- A Кініни

- В Лейкотрієни
- С Енкефаліни
- D Йодтироніни
- Е Ендорфіни

Протизапальна дія ряду препаратів обумовлена гальмуванням вивільнення арахідонової кислоти. Попередником яких біологічно активних речовин є ця кислота?

- A Простагландинів
- В Сечевої кислоти
- С Сечовини
- D Гема
- Е Холестерину

Обмін арахідонової кислоти супроводжується утворенням біологічно активних сполук. Вкажіть одну з них, що утворюється за участю ліпооксигеназного шляху.

- A Лейкотрієни.
- В Кініни.
- С Катехоламіни.
- D Жовчні кислоти.
- Е Стероїди.

Нестероїдні протизапальні засоби використовують у медичній практиці для лікування ревматоїдного артрити, остеоартроза, запальних захворювань сполучної тканини.

Активність якого ферменту гальмують ці препарати?

- A циклооксигенази
- В гексокінази
- С сукцинатдегідрогенази
- D амінотрансферази
- Е ксантинооксидази

Хворому призначено аспірин як протизапальний засіб, що гальмує продукцію простагландинів. Який фермент блокується при цьому?

- A Циклооксигеназа
- В Монооксигеназа
- С Діоксигеназа
- D Ліпооксигеназа
- Е Пероксидаза

Індометацин є активним нестероїдним протизапальним засобом, який використовують у медичній практиці для лікування ревматоїдного артрити, остеоартроза, запальних захворювань сполучної тканини. Який процес гальмує індометацин?

- A синтез простагландинів
- В утворення кінінів
- С утворення ангіотензину II
- D синтез амінокислот
- Е синтез пуринів

Стероїдні гормони активують синтез інгібітора фосфоліпази A₂, в зв'язку з чим їх протизапальна дія полягає в пригніченні синтезу:

- A Простагландинів
- В Каллікреїну
- С Брідікініну
- D Кініногенів
- Е Гістаміну

Біосинтез простагландинів починається з вивільнення арахідонової кислоти з фосфогліцеридів. Який фермент каталізує цей процес?

- A Фосфоліпаза A₂

- B Холестеролестераза
- C Сфінгомеліназа
- D Триацилгліцеридліпаза
- E Ліпопротеїнліпаза

Хворому ревматизмом призначили преднізолон. Протизапальний ефект обумовлений вивільнення арахідонової кислоти. Попередником яких біологічно активних речовин є ця кислота?

- A Простагландинів
- B Сечовини
- C Гему
- D Сечової кислоти
- E Холестерину

При утилізації арахідонової кислоти по циклооксигеназному шляху утворюються біологічно активні речовини. Вкажіть їх.

- A Простагландини
- B Інтерферони
- C Біогені аміни
- D Соматомедіни
- E Інсуліноподібні фактори росту

В терапії хронічних запальних процесів використовують ниску лікарських препаратів. Вкажіть, який з них зворотньо інгібує циклооксигеназу арахідонової кислоти

- A Индометацин
- B Антиміцин
- C Вікасол
- D Карнітин
- E Холекальциферол

Активність циклооксигенази може бути інгібована при використанні деяких лікарських препаратів. Який з них незворотньо інгібує дію цього ферменту?

- A Аспірин
- B Інсулін
- C Олігоміцин
- D Аллопуринол
- E Аміналон

4. Підбиття підсумків:

5. Список рекомендованої літератури (основна, додаткова, електронні інформаційні ресурси):

Основна:

1. Біологічна і біоорганічна хімія: У 2 кн. Кн. 2: Біологічна хімія: Підручник для мед. ВНЗ IV р.а. 2-ге вид., випр. Затверджено МОН / За ред. Ю.І. Губського, І.В. Ніженковської. К., 2017. 544 с.
2. Біологічна і біоорганічна хімія: У 2 кн. Кн. 1: Біоорганічна хімія: Підручник для мед. ВНЗ IV р.а. 2-ге вид., випр. Затверджено МОН / За ред. Б.С. Зіменковського, І.В. Ніженковської. К., 2017. 272 с.
3. Гонський Я.І., Максимчук Т.П., Біохімія людини. Підручник. Тернопіль: Укрмедкнига, 2020. 736 с.

Додаткова:

1. Біологічна хімія: підручник / О.Я. Скларов, Н.В. Фартушок, Т.І. Бондарчук. Тернопіль: ТДМУ, 2020. 706 с.

2. William Marshall, Marta Lapsley, Andrew Day, Kate Shipman. Clinical Chemistry. Elsevier, 2020. 432 p.
3. Medical Biochemistry/ Baynes J., Dominiczak M.. Saunders, Elsevier, 2018 712 p.
4. Lippincott Illustrated Reviews: Biochemistry/Ferrier D. Philadelphia :Wolters Kluwer, 2017. 560 p.

Електронні інформаційні ресурси:

1. <https://info.odmu.edu.ua/chair/biology/>
2. <http://libblog.odmu.edu.ua/>
3. <https://moodle.odmu.edu.ua/login/index.php>

Практичне заняття № 32

Тема: Перетравлювання вуглеводів, ліпідів, білків, нуклеопротейнів у шлунково-кишковому тракті. Ферменти, біохімічні механізми. Хімічний склад шлункового та кишкового соку, спадкові ензимопатії. Біохімічна характеристика та класифікація вітамінів. Водорозчинні вітаміни В₁, В₂, В₆, РР. Коферментна роль, гіповітаміноз.

Мета: Довести до відома здобувачів, що харчування є необхідною передумовою людської життєдіяльності, яка забезпечує нормальний обмін речовин, динамічний стан усіх біомолекул, клітинних та позаклітинних структур. Вивчити механізм дії і біологічну роль цієї групи вітамінів.

Показати можливість використання їх в практичній медицині.

Ознайомити здобувачів з коферментними функціями вітамінів В₁, В₂, В₆, РР.

Навчити здобувачів проводити якісне визначення вітамінів В₁, В₂, В₆, РР.

Вивчення коферментних форм вітамінів та їх ролі в каталітичній активності ферментів.

Основні поняття: – перетравлювання їжі, поживні речовини, нутрієнти, компоненти нормального харчування; біологічна цінність окремих нутрієнтів, вітаміни, коферменти, простетична група

Обладнання: _____ Лабораторія кафедри _____

План:

1. Організаційні заходи (привітання, перевірка присутніх, повідомлення теми, мети заняття, мотивація здобувачів вищої освіти щодо вивчення теми).
2. Контроль опорного рівня знань.

Здобувач повинен знати:

- організацію травного тракту,
- ферментний спектр та оптимальні значення рН в окремих відділах травного тракту,
- кінцеві продукти травлення вуглеводів, ліпідів, нуклеопротенів та білків в тонкому кишківнику.
- що являють собою вітаміни, їх біологічну роль для організму
- хімічний склад і будову вітамінів;
- симптоми та наслідки гіповітамінозу В₁, В₂, В₆, РР.

Здобувач повинен вміти:

- визначити всі форми кислотності шлункового соку, зробити медико-біологічний висновок і прогнозувати тип патології, за якого кислотність шлункового соку буде підвищуватись або знижуватись.

Питання для перевірки базових знань за темою заняття:

1. Компоненти нормального харчування людини. Макрокомпоненти, мікрокомпоненти.
 2. Потреби організму людини в поживних сполуках.
 3. Перетравлювання поживних речовин.
 4. Коферментна функція вітамінів
 5. Причини гіповітамінозів В1, В2, В6, РР.
1. Симптоми гіповітамінозів В1, В2, В6, РР та наслідки їх для організму.

3. Формування професійних вмінь, навичок.

3.1 Демонстраційно-практична робота «Визначення всіх форм кислотності шлункового соку».

Рекомендації щодо виконання завдань.

Принцип методу: Кількісне визначення кислотності шлункового соку виконується шляхом титрування порції профільтрованого соку 0,1 н NaOH з індикаторами, враховуючи кількість лугу, витраченого на титрування (нейтралізацію лугу). Розрізняють загальну кислотність, загальну HCl, вільну і зв'язану HCl.

Хід роботи: Відміряти у колбу 5 мл профільтрованого шлункового соку, додати 2 краплі диметиламіноазобензолу та 2 краплі фенолфталеїну. Титрувати 0,1 н NaOH до появи оранжевого забарвлення. Відмічають кількість лугу, що пішов на титрування (V_1). Продовжують титрування до лимонно-жовтого кольору, відмічають кількість лугу (V_2), що пішов на титрування, рахують від нуля. Продовжують титрування до рожевого забарвлення, відмічають кількість лугу (V_3), рахують від нуля.

Розрахунок:

V_1 – відповідає вільній HCl;

V_2 – допоміжний, використовується для розрахунку. Відповідає загальній HCl:

$$\frac{V_2 + V_3}{2}$$

V_3 – відповідає загальній кислотності.

Величини кислотності визначають за формулою:

$$X = \frac{V \text{ (мл)} \cdot 1000 \cdot 0,1}{5}, \text{ ммоль/л}$$

Зв'язану HCl знаходять за різницею між загальною і вільною HCl.

В нормі у дорослих: вільна HCl – 20-40 ммоль/л;

загальна HCl – 30-50 ммоль/л;

зв'язана HCl – 10-20 ммоль/л;

загальна кислотність – 40-60 ммоль/л.

Висновок: Отриманий результат оцінити з точки зору приналежності до нормальних параметрів кислотності шлункового соку або відмінності від них. На підставі отриманих даних запропонувати діагноз.

Вимоги до результатів роботи.

Отримані данні та розрахунки занести до робочого зошиту.

Зробити медико-біологічні висновки.

3.2. Демонстраційно-практична робота «Якісні реакції на вітаміни В1, В2, В6, РР».

Рекомендації щодо виконання завдань.

А. Якісне визначення тіаміну

Принцип методу: Тіамін під час окиснення перетворюється в тіохром, який володіє здібністю флюоресциувати в ультрафіолетовому світлі синім кольором.

Хід роботи: 1. Окиснення тіаміну до тіохрому:

В пробірку наливають 0,5 мл 5 % розчину тіаміну, потім 1,0 мл 5 % заліzosиньородистого калію та 2,0 мл 10 % розчину NaOH. Старанно розмішують і залишають на 10 хвилин.

2. Екстракція тіохрому:

Через 10 хвилин в пробірку додають 1,0 мл ізобутилового спирту, збовтують і дають відстоятись 5 хвилин.

3. Реєстрація показників і висновок:

Пробірку підносять до джерела ультрафіолетового світла. Розчин тіохрому в ізобутиловоу в спирті флюоресциує синім кольором.

Б. Якісне визначення рибофлавіну

Принцип методу:

В ультрафіолетовому світлі рибофлавін здібний флюоресциувати жовто-зеленим кольором. При відновленні його гіпосульфідом натрію він втрачає цю властивість.

Головні етапи виконання роботи.

1. Приготування матеріалу для досліджень:

Беруть 2 пробірки і маркують їх "дослід" і "контроль". В обидві пробірки наливають по 1,0 мл 0,02 % розчину рибофлавіну.

2. Відновлення рибофлавіну:

До пробірки з позначкою "дослід" прибавляють декілька кристалів гіпосульфідату натрію. Розчин з яскраво-жовтого стає блідо-жовтим.

3. Порівняльна флюорометрія:

Обидві пробірки підносять до джерела ультрафіолетового світла. Відновлений рибофлавін у пробірці з позначкою "дослід" не флюоресциує в ультрафіолетовому світлі.

В. Якісне визначення піридоксину

Принцип методу:

Якщо додати до розчину піридоксину хлорне залізо, то з'являється червоне забарвлення комплексної солі по типу фенолята заліза червоного кольору.

Головні етапи виконання роботи.

1. Приготування матеріалу для досліджень:

В пробірку наливають 0,5 мл 5 % розчину піридоксину.

2. Проведення реакції:

В пробірку приливають 0,5 мл 5 % розчину хлорного заліза і струшують її. Суміш забарвлюється у червоний колір.

Г. Якісне визначення вітаміну РР

Принцип методу:

Нікотинова кислота при нагріванні з розчином оцтової кислоти міді утворює розчинний осадок мідної солі нікотинової кислоти синього кольору.

Головні етапи виконання роботи.

1. Приготування матеріалу для досліджень:

В пробірку наливають 1,0 мл 1 % розчину нікотинової кислоти.

2. Утворення мідної солі нікотинової кислоти:

До розчину нікотинової кислоти додають 1,0 мл 5 % розчину оцтової кислоти міді. Перемішують. Нагрівають. Утворюється поганорозчинний осадок мідної солі нікотинової кислоти синього кольору.

Вимоги до результатів роботи.

Отримані данні та розрахунки занести до робочого зошиту.
Зробити медико-біологічні висновки.

Матеріали контролю для заключного етапу заняття.

Запитання для перевірки кінцевого рівня знань:

- Участь нікотинамідних коферментів у каталізі
- Участь флавінових коферментів у каталізі
- Участь піридоксалевих коферментів у каталізі
-

Запитання для перевірки кінцевого рівня знань:

1. Представники водорозчинних вітамінів.
2. Будова, фізико-хімічні властивості вітаміну В₁ (тіаміну). Коферментна форма тіаміну. Механізм дії та біологічна роль тіаміну. Авітаміноз та гіповітаміноз. Використання у медичній практиці.
3. Будова, фізико-хімічні властивості вітаміну В₂ (рибофлавіну). Коферментні форма вітаміну В₂. Механізм дії та біологічна роль. Авітаміноз та гіповітаміноз. Використання у медичній практиці.
4. Будова, фізико-хімічні властивості вітаміну В₆ (піридоксин). Коферментні форми піридоксину. Механізм дії та біологічна роль піридоксину. Авітаміноз та гіповітаміноз.
5. Будова, фізико-хімічні властивості вітаміну РР (ніацин, нікотинова кислота, нікотинамід). Коферментні форми вітаміну РР. Механізм дії та біологічна роль ніацину. Авітаміноз та гіповітаміноз.

Матеріали контролю для заключного етапу заняття.

Запитання для перевірки кінцевого рівня знань:

1. Біохімія харчування людини: компоненти і поживні речовини нормального харчування.
2. Перетравлювання та біологічна цінність вуглеводів. Ферменти шлунку і кишечника.
3. Перетравлювання та біологічна цінність ліпідів. Ферменти шлунку і кишечника.
4. Перетравлювання та біологічна цінність білків. Ферменти шлунку і кишечника.
5. Перетравлювання нуклеопротеїдів.
6. Порушення перетравлювання окремих нутрієнтів у шлунку і кишечнику. Спадкові ензимопатії процесів травлення.
7. Мікроелементи у харчуванні людини. Біологічні функції окремих мікроелементів; прояви мікроелементної недостатності.
8. Коферментна функція вітамінів
9. Структура найбільш поширених коферментів
10. Причини гіповітамінозів В₁, В₂, В₆, РР.
11. Симптоми гіповітамінозів В₁, В₂, В₆, РР та наслідки їх для організму.

Тестові завдання.

1. Речовини в травній системі зазнають певних змін. Ферменти якого класу головним чином здійснюють ентеральні перетворення?
А *Гідролази
В Оксидоредуктази
С Трансферази
D Ліази

Е Лігази

2. Найбільш важлива фаза розпаду крохмалю і глікогену відбувається в дванадцятипалій кишці під дією ферментів підшлункової залози. Який фермент розщеплює (-1,4-глікозидні зв'язки в цих молекулах)?

- А * альфа-амілаза
- В Аміло-1,6-глікозидаза
- С альдолаза
- Д гексокіназа
- Е мальтаза

3. У хворого зі скаргами на поганий апетит, зниження ваги тіла, болі в епігастральній ділянці аналіз шлункового соку показав наявність ахілії. Що означає цей термін?

- А *Відсутність вільної НСІ і пепсину.
- В Відсутність вільної НСІ
- С Відсутність кислотності
- Д Відсутність вільної і зв'язаної НСІ
- Е Відсутність гастромукопротеїну

4. Хворий скаржиться на втрату апетиту, схуднення, неприємну відрижку, болі і тяжкість в епігастральній ділянці. Аналіз шлункового соку засвідчив: загальна кислотність 20 мМ/л, вільна НСІ відсутня, зв'язана НСІ 18 мМ/л, наявна молочна кислота. Яке захворювання можна припустити?

- А *Пухлина шлунка
- В Виразкова хвороба шлунка
- С Гіперацидний гастрит
- Д Гіпоацидний гастрит
- Е Виразкова хвороба 12-палої кишки

5. Хворий відмічає періодичні болі в епігастральній ділянці, печію. При дослідженні шлункового соку встановлено гіперацидитас. Які з наведених даних відповідають такому стану?

- А * 80 мМ/л
- В 40 мМ/л
- С 60 мМ/л
- Д 25 мМ/л
- Е 55 мМ/л

6. У воді річки, що є джерелом водопостачання міста, знайдено велику кількість фтору. Яка патологія може розвинути серед мешканців цього міста?

- А *Флюороз
- В Тіреотоксичний зоб
- С Ювенільна струма
- Д Карієс
- Е Бері-бері

7. Хворому з гіпофункцією підшлункової залози призначений панкреатин. Коли найбільш раціонально приймати цей препарат?

- А *До їжі
- В Після їжі

- С Під час їжі
- Д Перед сном
- Е Будь коли

8. На заключному етапі розщеплення білків важливу роль відіграють мікроелементи Zn, Mn, Mg, Co, які:

- А *Підвищують активність пептидаз
- В Сприяють всмоктуванню білків
- С Понижують активність пептидаз
- Д Гальмують всмоктування білків
- Е Інактивують пептидази

9. У хворого порушено перетравлювання білків у шлунку та тонкому кишечнику. Дефіцитом яких ферментів обумовлений цей процес?

- А Пептидаз
- В Синтегаз
- С Амілаз
- Д Ліпаз
- Е Трансфераз

10. У дванадцятипалу кишку виділяються ферменти підшлункової залози у неактивному стані. Вкажіть який фермент активує трипсиноген.

- А Ентерокиназа
- В Гастрин
- С Ліпаза
- Д Пепсин
- Е Еластаза

11. Дитина скаржиться на зубний біль. Лікар-стоматолог констатував каріозне пошкодження емалі. Кількість яких мінеральних речовин знижується в області каріозного пошкодження:

- А *Фосфору, фтору, кальцію;
- В Натрія, кальція, калія;
- С Калія, фосфора, фтора;
- Д Магнія, фтора, кальція;
- Е Фосфора, магнія, калія.

12. До лікаря стоматолога звернулася жінка, працівниця кондитерського цеху. Пацієнтка звернула увагу на підвищену чутливість до карієсу. З метою ремінералізуючої терапії лікар призначив препарати фтору. Яка роль фтору в цій терапії?

- А *Підвищення утворення фтор апатиту;
- В Збільшення проникності емалі;
- С Пригнічення спиртового бродіння;
- Д Зниження синтезу протеогліканів;
- Е Активація протеаз слини.

13. У хворого спостерігається гіперацидний стан. Вкажіть гормон, що стимулює секрецію HCl и пепсиногену у шлунку.

- А Гастрин
- В Інсулін
- С Соматотропін
- Д Секретин
- Е Глюкагон

14. Пацієнту з ушкодженим стравоходом рекомендовано парентеральне харчування. Вкажіть, який з вказаних фармпрепаратів є гідролізатом амінокислот?

- A Гідролізин
- B Аспаркам
- C Реополіглюкін
- D Поліглюкін
- E Панангін

15. Для отримання із підшлункової залози тварин у чистому вигляді ферменту амілази використовують метод афінної хроматографії із закріпленням на носіїві лігандом. Яку із наступних речовин використовують в якості ліганда?

- A Крохмаль
- B Целюлозу
- C Лактозу
- D Сахарозу
- E Глюкозу

16. У пацієнта камінь загальної жовчної протоки перекрив надходження жовчі до кишечника. Порушення травлення яких речовин при цьому спостерігається?

- A Жирів
- B Білків
- C Водорозчинних вітамінів
- D Мікроелементів
- E Вуглеводів

17. У хворого виявлено стан ахлогідрії. До зниження активності якого ферменту це призводить?

- A Пепсину
- B Трипсину
- C Хімотрипсину
- D Еластази
- E Амінопептидази

18. Препарат танін використовується в практичній медицині як в'язучий засіб при гострих і хронічних захворюваннях кишечника. В'язуча дія таніну пов'язана з його здатністю:

- A Денатурувати білки
- B Гідролізувати білки
- C Ренатурувати білки
- D Висолювати білки
- E Окислювати білки

19. У хворого в результаті дослідження виявлено порушення перетравлювання білків у шлунку та тонкій кишці. Нестача яких ферментів призводить до такого порушення?

- A Пептидази
- B Трансферази
- C Амілази
- D Ліпази
- E Оксидоредуктази

20. Нуклеозидази і нуклеотидази ШКТ каталізують гідроліз нуклеїнових кислот і мононуклеотидів, а також тих лікарських речовин, які мають у молекулі наступний хімічний зв'язок:

- A Фосфодієфірний
- B Водневий
- C Пептидний
- D Глікозидний
- E Амідний

21. У дітей рН шлункового соку коливається у межах 4,0-5,0. Назвіть фермент шлункового соку, який проявляє активність у цих умовах.

- A Ренін
- B Пепсин
- C Хімотрипсин
- D Трипсин
- E Еластаза

22. За результатом аналізу слини пацієнта встановлено, що рН дорівнює 8,0, тобто зміщено в лужну сторону. Такий стан слини сприяє:

- A *Утворенню зубного каменю;
- B Розвитку карієсу;
- C Розвитку флюорозу;
- D Розвитку гіперплазії тканини зуба;
- E Розвитку гіпоплазії тканини зуба.

23. Хворому для покращення травлення жирної їжі прзначено препарат жовчі. Які компоненти

даного препарату приймають участь в емульгуванні жирів?

- A Жовчні кислоти;
- B Холестерин;
- C Дигліцериди;
- D Амінокислоти;
- E Вищі жирні кислоти.

24. Підшлункова залоза виділяє фермент, який здатний гідролізувати α -1,4- глікозидні зв'язки в молекулі глікогену. Вкажіть на цей фермент.

- A α -Амілаза
- B Фосфатаза;
- C Ентерокиназа
- D Хімотрипсин
- E Лізоцим.

25. При зовнішньо секреторної недостатності підшлункової залози іноді з препаратом “фестал”, що містить панкреатичні ферменти, для поліпшення переварювання їжі рекомендують препарати жовчних кислот. З якою метою використовується така добавка?

- A *Для емульгування жирів
- B Для активації протеолітичних ферментів
- C Для активації ?-амілази
- D Для стимуляції секреції панкреатичного соку
- E Для стимуляції перистальтики кишечника

26. Гальмування синтезу жовчних кислот з холестерину у печінці експериментальної тварини привело до порушення перетравлення ліпідів. Яка роль цих кислот в перетравлення ліпідів?

- A *Емульгують харчові ліпіди
 - B Беруть участь у ресинтезі ліпідів
 - C Входять до складу ЛПНЩ
 - D Підтримують лужне середовище у кишках
 - E Активують утворення хиломикронів
- Тестові завдання.

27. Інактивація вітаміну РР і його коферментних форм здійснюється шляхом метилювання до N-метилнікотинаміду, який виводиться з сечею. Тому при тривалому призначенні вітаміну РР у високих дозах доцільною є наступна дієтична рекомендація:

- A *збагачення дієти білками, багатими на метіонін
- B Збагачення дієти білками, багатими на триптофан
- C Збагачення дієти ненасиченими жирними кислотами
- D Збагачення дієти вуглеводами
- E Різке обмеження вуглеводів

28. Похідні вітамінів входять до складу коферментів дихального ланцюга. Коферментною формою якого вітаміну є НАД?

- A *РР
- B В6
- C В1
- D В2
- E В3

29. Хворі на туберкульоз приймають лікарський препарат, який є антивітаміном нікотинової кислоти. Вкажіть цю речовину.

- A *Ізоніазид
- B Сульфаніламід
- C Акрихін
- D Ізорибофлавін
- E Окситіамін

30. Пацієнт скаржиться на відсутність апетиту, нудоту, болі в області живота, проноси, головний біль, порушення пам'яті. Спостерігається дерматит в області шиї та обличчя. Недостатність якого вітаміну має місце?

- A *Вітаміну В5
- B Вітаміну В1
- C Вітаміну В3
- D Вітаміну В2
- E Вітаміну В6

31. Хворому з тяжкою формою діареї, дерматитом та деменцією призначено вітамін РР. Вкажіть роль вітаміну РР в метаболізмі.

- A *Участь в окисно-відновних процесах
- B Участь у гідролізі пептидних зв'язків
- C Участь в реакціях ізомеризації
- D Участь у транспорті кисню
- E Участь в утворенні пептидних зв'язків

32. Визначення активності деяких трансаміназ широко застосовується в медичній практиці з метою діагностики пошкоджень внутрішніх органів. Кофактором цих ферментів є активна форма вітаміну

- A *B6
- B B1
- C B2
- D B12
- E PP

33. Визначення активності аланінамінотрансферази (АлТ) та аспартатамінотрансферази (АсТ) широко застосовується в медичній практиці з метою діагностики пошкоджень внутрішніх органів. Коферментною формою якого вітаміну є простетична група цих ферментів?

- A *B6
- B B1
- C C
- D B5
- E P

34. Недостатність якого вітаміну викликає зниження активності амінотрансфераз і декарбоксилаз?

- A *B6
- B B12
- C B2
- D B3
- E B15

35. У хворого сухі губи, тріщини і “кірочки” в кутках рота, яскраво-червоний язик, себорейний дерматит носогубних складок, світлобоязнь і кон’юнктивіт. З нестачею якого вітаміну це пов’язано?

- A *Рибофлавіну
- B Холекальциферолу
- C Кобаламіну
- D Піридоксину
- E Аскорбінової кислоти

36. У хворого неврастенічний синдром, проноси, дерматит. З нестачею якого вітаміну це пов’язано?

- A *Нікотинової кислоти
- B Вітаміну D
- C Вітаміну К
- D Вітаміну B12
- E Фолієвої кислоти

37. В сечі хворого виявлена сполука, що містить у своєму складі ізоаллоксазиновий цикл. Що являє собою дана сполука?

- A *Вітамін B2;
- B Вітамін B5;
- C Вітамін B6
- D Вітамін B1
- E Вітамін B3

38. У клінічній практиці застосовується фармпрепарат ізоніазид, що конкурентно включається в коферментну структуру, яка не може брати участь в окисно-відновних процесах і це призводить до зупинки росту палички Коха. Вкажіть які ферментні системи інгібуються:

- A *НАД-залежні ферменти
- B ФАД-залежні ферменти
- C КоQ
- D Цитохром с
- E Цитохром а1

39. У хворого 38 років, який страждає на хронічний алкоголізм, спостерігаються набряки, атрофія м'язів, серцево-судинна недостатність, болі по ходу периферичних нервів. Недостатністю якого вітаміну в організмі викликана така симптоматика?

- A *вітаміну В1
- B вітаміну А
- C вітаміну Е
- D вітаміну В6
- E вітаміну К

40. У хворого спостерігаються болі по ходу периферичних нервів. Недостатністю якого вітаміну це може бути зумовлене?

- A *вітаміну В1
- B вітаміну А
- C вітаміну Е
- D вітаміну В12
- E вітаміну К

41. У хворого виявлено почервоніння слизової рота, в його кутиках і на губах тріщини, лущення шкіри, на обличчі сухість і запалення кон'юнктиви, проростання судинної сітки в рогівку. Ймовірною причиною даної патології є нестача вітаміну:

- A *В2
- B С
- C Е
- D К
- E Д

42. Амід нікотинової кислоти грає важливу роль у обміні речовин. Яке захворювання виникає при його гіповітамінозі?

- A *Пелагра
- B Рахіт
- C Анемія
- D Ксерофтальмія
- E Бері-Бері

43. Первинним акцептором водню при тканинному диханні виступають пірідінзалежні дегідрогенази. Який з вітамінів необхідний для утворення відповідного коферменту (НАД +)?

- A * Вітамін РР
- B Вітамін С
- C Вітамін В1
- D Вітамін В2
- E Вітамін В6

44. В харчовому раціоні людини обов'язково мають входити вітаміни. Який з них призначають для лікування пеллагри?

- A *Вітамін В5
- B Вітамін В1

- C Вітамін С
- D Вітамін А
- E Вітамін Д

45. Для лікування захворювань серця застосовують препарат кокарбоксілазу. Коферментною формою якого вітаміну є даний препарат?

- A * В1
- B В6
- C В12
- D С
- E Р

46. Водорозчинні вітаміни в організмі перетворюються на коферментні форми. Коферментною формою якого вітаміну є тіаміндифосфат (ТДФ)?

- A * вітаміну В1
- B вітаміну В2
- C вітаміну С
- D вітаміну В6
- E вітаміну В12

47. Біохімічна функція водорозчинних вітамінів залежить від їхньої здатності перетворюватися на коферментні форми. У яку коферментну форму може перетворюватися вітамін В2 (рибофлавін):

- A * ФМН (флавінмононуклеотид)
- B НАД+ (нікотинамідаденіндинуклеотид)
- C ТМФ (тіаминмонофосфат)
- D ТДФ (тіаминдифосфат)
- E ПАЛФ (піридоксальфосфат)

48. 30-ти річному чоловікові, який хворіє на туберкульоз легень, призначено ізоніазид. Недостатність якого вітаміну може розвинутися внаслідок тривалого вживання даного препарату?

- A * Піридоксину
- B Токоферолу
- C Кобаламіну
- D Ергокальциферолу
- E Ретинолу

4. Підбиття підсумків.

5. Список рекомендованої літератури (основна, додаткова, електронні інформаційні ресурси):

Основна:

1. Біологічна і біоорганічна хімія: У 2 кн. Кн. 2: Біологічна хімія: Підручник для мед. ВНЗ IV р.а. 2-ге вид., випр. Затверджено МОН / За ред. Ю.І. Губського, І.В. Ніженковської. К., 2017. 544 с.

2. Біологічна і біоорганічна хімія: У 2 кн. Кн. 1: Біоорганічна хімія: Підручник для мед. ВНЗ IV р.а. 2-ге вид., випр. Затверджено МОН / За ред. Б.С. Зіменковського, І.В. Ніженковської. К., 2017. 272 с.

3. Гонський Я.І., Максимчук Т.П., Біохімія людини. Підручник. Тернопіль: Укрмедкнига, 2020. 736 с.

Додаткова:

1. Біологічна хімія: підручник / О.Я. Склярів, Н.В. Фартушок, Т.І. Бондарчук. Тернопіль: ТДМУ, 2020. 706 с.
2. William Marshall, Marta Lapsley, Andrew Day, Kate Shipman. Clinical Chemistry. Elsevier, 2020. 432 p.
3. Medical Biochemistry/ Baynes J., Dominiczak M.. Saunders, Elsevier, 2018 712 p.
4. Lippincott Illustrated Reviews: Biochemistry/Ferrier D. Philadelphia :Wolters Kluwer, 2017. 560 p.

Електронні інформаційні ресурси:

1. <https://info.odmu.edu.ua/chair/biology/>
2. <http://libblog.odmu.edu.ua/>
3. <https://moodle.odmu.edu.ua/login/index.php>

Практичне заняття № 33

Тема: Водорозчинні вітаміни С, біотин, фолієва кислота, В₁₂, пантотенова кислота. Будова, біологічна роль, гіповітаміноз.

Мета: Довести до відома здобувачів важливість вивчення механізму дії і біологічної ролі цієї групи вітамінів. Показати можливість використання їх в практичній медицині.

Ознайомити здобувачів з особливостями коферментних функцій вітамінів біотину, фолієвої кислоти, вітаміну В₁₂, з особливостями впливу вітаміну С на метаболічні процеси.

Навчити здобувачів кількісному визначенню вітаміну С у рослинних об'єктах.

Основні поняття: вітаміни, коферментні функції, симптоми гіпо-та авітамінозу, антивітаміни

Обладнання: Лабораторія кафедри

План:

1. Організаційні заходи (привітання, перевірка присутніх, повідомлення теми, мети заняття, мотивація здобувачів вищої освіти щодо вивчення теми).

2. Контроль опорного рівня знань.

Здобувач повинен знати:

- структурні формули вітамінів В_с, С, В₁₂, Р, Н.
- роль вказаних вітамінів у метаболічних процесах у якості коферментів або простетичних груп.
- причини, симптоми та наслідки гіповітамінозу.

Здобувач повинен вміти:

- визначити кількість вітаміну С у рослинному об'єкті.

Питання для перевірки базових знань за темою заняття:

1. Які розчинні у воді вітаміни є коферментами?
2. Джерела вітаміну С, добова потреба. До чого призводить авітаміноз С?
3. Коферменти-нуклеотиди.
4. Коферменти-фосфорні ефіри вітамінів.

3. Формування професійних вмінь, навичок.

3.1 Демонстраційно-практична робота «Кількісне визначення вітаміну С у продуктах за методом Тильманса».

Рекомендації щодо виконання завдань.

Принцип методу: Визначення вмісту вітаміну С (аскорбінової кислоти) засновано на реакції його з 2,6-діхлорфеноліндофенолом. Користуючись зміною забарвлення, по кількості реактиву витраченого на окиснення вітаміну С, можна визначити його кількість у досліджуваному об'єкті.

Хід роботи:

1. Приготування матеріалу для дослідження.

Беруть 1,0 г шипшини або хвої, розтирають його у фарфоровій ступці, після чого додають 10,0 мл 2 % соляної кислоти. Швидко фільтрують витяжку до сухої колби.

2. Визначення вмісту шляхом титрування.

Відмірюють 3,0 мл фільтрату у конічну колбу і титрують 0,001 н розчином натрієвої солі 2,6-діхлорфеноліндофенолу до блідо-рожевого забарвлення, яке не зникає на протязі 30 сек.

Розрахунок проводять за наступною формулою:

$$C = \frac{M \cdot 0,088 \cdot 10}{A \cdot B}, \text{ де}$$

C – концентрація вітаміну С у розчині;

M – кількість 2,6-діхлорфеноліндофенолу, яка пішла на титрування;

0,088 – кількість вітаміну С, яка зв'язує 1 мл 2,6-діхлорфеноліндофенолу;

10 – кількість витяжки;

A – кількість витяжки, яку взяли на титрування;

B – кількість досліджуваного матеріалу у г.

Висновок: за допомогою описаного метода можна визначити вміст вітаміну С в рослинних об'єктах.

Вимоги до результатів роботи.

Отримані данні занести до робочого зошиту.

Зробити медико-біологічні висновки.

Матеріали контролю для заключного етапу заняття.

Запитання для перевірки кінцевого рівня знань:

- 1. Фізико-хімічна характеристика фолієвої кислоти, біологічна роль та механізм дії.
- 2. Фізико-хімічна характеристика біотину, біологічна роль та механізм дії.
- 3. Фізико-хімічна характеристика вітаміну С, біологічна роль та механізм дії. Основні признаки гіповітамінозу.
- 4. Будова, фізико-хімічні властивості, біологічна роль, механізм дії вітаміну Р.
- 5. Будова, фізико-хімічні властивості, біологічна роль, механізм дії вітаміну В₁₂.
- 6. Будова, фізико-хімічні властивості, біологічна роль, механізм дії пантотенової кислоти.
- 7. Гіповітаміноз вищеперелікованих вітамінів.

Тестові завдання.

1. Недостатність якого вітаміну призводить до розвитку синдрому гіперкоагуляції?

А *С

В В₁₂

С А

Д В₆

Е Д2

2. Лікар діагностував у пацієнта цингу. Проявом якого патологічного стану, пов'язаного з невірним харчуванням стала ця хвороба?

- А *Незбалансованість харчування
- В Недоїдання
- С Переїдання
- Д Виразка шлунка
- Е Гельмінтоз

3. Механізм протимікробної дії сульфаніламідних препаратів ґрунтується на структурній подібності їх з:

- А *Параамінобензойною кислотою
- В Глутаміною кислотою
- С Фолієвою кислотою
- Д Нуклеїною кислотою
- Е Антибіотиками

4. У процесі біотрансформації анестезуючого препарату новокаїну утворюється параамінобензойна кислота. Тому при комбінованому застосуванні новокаїну і сульфаніламідів найвірогідніше має місце:

- А *Зниження протимікробної дії сульфаніламідів
- В Посилення протимікробної дії сульфаніламідів
- С Зниження анестезуючої дії новокаїну
- Д Посилення анестезуючої дії новокаїну
- Е Зниження фармакологічної активності обох препаратів

5. Нестача та відсутність аскорбинової кислоти в їжі викликають різні захворювання. Назвіть головне з них.

- А Цинга
- В Рахіт
- С Бері-Бері
- Д Пеллагра
- Е Подагра

6. Складні білки в організмі людини виконують різноманітні функції. Який глікопротеїн, що міститься у сирому ячному білку порушує всмоктування вітаміну Н та може призвести до гострої біотинової недостатності?

- А Авідин
- В Фібриноген
- С Гемоглобін
- Д Інтерферон
- Е Казеїноген

7. Утворення колагену у організмі людини потребує гідроксилювання проліну, що відбувається за участю пролілгідроксилази. Яка речовина активує цей процес:

- А Аскорбінова кислота
- В НАД
- С ФАД
- Д Біотин
- Е Піридоксинфосфат

8. У хворого діагностовано перніціозну анемію. Вкажіть, з нестачею якого вітаміну це може бути пов'язано.

- A B12
- B B3
- C B2
- D C
- E E

9. Вітаміни при їх одночасному застосуванні можуть підсилювати дію один одного. Який з вітамінів потенціє антигіалуронідазну активність вітаміну P?

- A *Вітамін C
- B Вітамін B1
- C Вітамін D
- D Вітамін A
- E Вітамін B2

10. Для засвоєння організмом вітамінів необхідна наявність деяких умов. Для всмоктування якого вітаміну необхідна наявність фактора Кастла (глікопротеїн, виробляється обгортковими клітинами слизової шлунка)?

- A *Вітаміну B12
- B Вітаміну C
- C Вітаміну B5
- D Вітаміну E
- E Вітаміну B6

11. Хворому ангіною призначили сульфаніламідний препарат, антимікробна дія якого обумовлена порушенням синтезу фолієвої кислоти. З якою речовиною конкурують сульфаніламідні за активний центр фермента?

- A *Параамінобензойна кислота
- B Убіхінон
- C Сукцинат
- D Глутамінова кислота
- E Лимонна кислота

12. Сульфаніламідні бактеріостатичної дії пригнічують синтез нуклеотидів, нуклеїнових кислот і білків у мікробних клітинах, проте у фармакологічних дозах не впливають на синтез цих речовин в організмі людини. Ця відмінність зумовлена тим, що клітини еукаріот:

- A *Не синтезують фолієву кислоту
- B Не синтезують параамінобензойну кислоту
- C Не синтезують нуклеотиди
- D Непроникні для сульфаніламідів
- E Дуже швидко інактивують сульфаніламідні

13. Антимікробні сульфаніламідні препарати метаболізуються в організмі шляхом ацетилювання. При цьому їх бактеріостатична дія:

- A *Втрачається
- B Зростає
- C Не змінюється
- D Змінюється на токсичну в організмі людини
- E Посилюється

14. У хворого мегалобластична анемія (Хвороба Аддісона-Бірмера). Доцільне призначення лікування вітаміном В12 у комбінації з наступним препаратом:

- A *Фолієва кислота
- B Ліпоева кислота
- C Аскорбінова кислота
- D Нікотинова кислота
- E Пангамова кислота

15. Пацієнт щоденно вживає по кілька сирих яєць, в яких міститься антивітамін біотину – авідин. Які порушення в ліпідному обміні можуть при цьому виникнути?

- A *Біосинтез жирних кислот
- B Біосинтез холестерину
- C Окиснення гліцерину
- D Всмоктування ліпідів
- E Транспорт ліпідів у крові

16. Бактеріальні клітини використовують фолієву кислоту для синтезу певного вітаміну, похідні якого є коферментами ряду важливих бактеріальних ферментів. Сульфаніламідні препарати блокують утворення цих коферментів, оскільки є антивітамінами:

- A *Параамінобензойної кислоти
- B Піридоксину
- C Нікотинової кислоти
- D Рибофлавіну
- E Холіну

17. У хворого зі скаргами на біль у шлунку, під час біохімічного дослідження встановлено зменшення секреторної функції шлунка, що супроводжувалось анемією. Вкажіть, який із вітамінів проявляє антианемічну дію:

- A *Кобаламін
- B Токоферол
- C Ретинол
- D Тіамін
- E Нікотинова кислота

18. Деякі вітаміни гальмують процес утворення перекисів ліпідів у клітинних мембранах і забезпечують стабільність біологічних мембран. Вкажіть один з вітамінів, що має таку дію.

- A * аскорбінова кислота
- B нафтохінон
- C холекальциферол
- D пантотенова кислота
- E фолацин

19. У хворого з частими кровотечами у внутрішні органи та слизові оболонки у складі колагенових волокон виявили пролін та лізин. Відсутність якого вітаміну призводить до порушення їх гідроксилування.

- A *Вітамін С
- B Вітамін Е
- C Вітамін К
- D Вітамін А
- E Вітамін В1

20. Батьки хлопчика віком 10 років звернулись до лікаря із скаргою про припинення росту. При обстеженні лікар встановив зміни слизових оболонок і підозру на злякисну анемію. Він припустив, що дане захворювання пов'язане з недостатністю вітаміну. Вкажіть, нестача якого вітаміну може призвести до

розвитку такого стану?

- A *Фолієвої кислоти
- B Нікотинової кислоти
- C Оротової кислоти
- D Холіну
- E Арахідонової кислоти

21. Результатом порушення якої біохімічної реакції є поява крововиливів при захворюванні цингою.

- A *гідроксилювання проліну
- B фосфорилування глюкози
- C дегідрування ізолімонної кислоти
- D ізомеризації фосфодіоксиацетону
- E дезамінування глютамінової ангінокіслоти

22. Хворий на туберкульоз лікувався ізоніазидом (туберкулостатик). Згодом у нього з'явилась ознаки дерматиту, діареї, ураження центральної нервової системи. Який вітамін доцільно призначити даному пацієнту?

- A *вітамін PP
- B вітамін C
- C ліпоєву кислоту
- D вітамін A
- E вітамін B1.

23. У медичній практиці використовуються сульфаніламідні препарати, що є антиметаболітами параамінобензойної кислоти, яка синтезується мікроорганізмами. Вкажіть синтез якого вітаміну при цьому блокується.

- A *Фолієвої кислоти
- B Пангамової кислоти
- C Оротової кислоти
- D Нікотинової кислоти
- E Аскорбінової кислоти

24. Хворий скаржиться на кровоточивість ясен, точкові крововиливи. який вітамінний препарат можна застосовувати в даному випадку?

- A * Аскорутин
- B Тіаміну гідрохлорид
- C Ціанокобаламін
- D Нікотинова кислота
- E Піридоксину гідрохлорид

25. В організмі людини більшість вітамінів піддається перетворенням. Який вітамін приймає участь в утворенні коферменту ацетилювання (CoASH)?

- A *Вітамін B3
- B Вітамін C
- C Вітамін D
- D Вітамін A
- E Вітамін K

26. У хворого 50 років в результаті тривалого нераціонального харчування розвинувся гіповітаміноз С. Зниження активності якого ферменту лежить в основі ураження сполучної тканини при цій патології?

- A *Пролінгідроксилази
- B Аланінамінотрансферази
- C Піруваткарбоксилази
- D Триптофангідроксилази
- E Глутамінази

27. Фермент гіалуронідаза розщеплює гіалуронову кислоту, в результаті чого підвищується міжклітинна проникність. Який вітамін сприяє зміцненню стінок судин і гальмує активність гіалуронідази?

- A * Вітамін Р
- B Вітамін А
- C Вітамін В1
- D Вітамін В2
- E Вітамін Д

4. Підбиття підсумків:

5. Список рекомендованої літератури (основна, додаткова, електронні інформаційні ресурси):

Основна:

1. Біологічна і біоорганічна хімія: У 2 кн. Кн. 2: Біологічна хімія: Підручник для мед. ВНЗ IV р.а. 2-ге вид., випр. Затверджено МОН / За ред. Ю.І. Губського, І.В. Ніженковської. К., 2017. 544 с.

2. Біологічна і біоорганічна хімія: У 2 кн. Кн. 1: Біоорганічна хімія: Підручник для мед. ВНЗ IV р.а. 2-ге вид., випр. Затверджено МОН / За ред. Б.С. Зіменковського, І.В. Ніженковської. К., 2017. 272 с.

3. Гонський Я.І., Максимчук Т.П., Біохімія людини. Підручник. Тернопіль: Укрмедкнига, 2020. 736 с.

Додаткова:

1. Біологічна хімія: підручник / О.Я. Склярів, Н.В. Фартушок, Т.І. Бондарчук. Тернопіль: ТДМУ, 2020. 706 с.

2. William Marshall, Marta Lapsley, Andrew Day, Kate Shipman. Clinical Chemistry. Elsevier, 2020. 432 p.

3. Medical Biochemistry/ Baynes J., Dominiczak M.. Saunders, Elsevier, 2018 712 p.

4. Lippincott Illustrated Reviews: Biochemistry/Ferrier D. Philadelphia :Wolters Kluwer, 2017. 560 p.

Електронні інформаційні ресурси:

1. <https://info.odmu.edu.ua/chair/biology/>

2. <http://libblog.odmu.edu.ua/>

3. <https://moodle.odmu.edu.ua/login/index.php>

Практичне заняття № 34

Тема: Жиророзчинні вітаміни. Вітаміни групи А, Д, Е, К. Будова, біороль. Гіпо- та гіпервітамінози.

Мета: Вивчити механізм дії і біологічної ролі цієї групи вітамінів. Показати можливість використання їх в практичній медицині.

Здобувачі повинні вивчити і знати будову, біохімічну характеристику жиророзчинних вітамінів, розчинених у жирах А, D, E, K, знати механізми дії цих вітамінів і признаки гіповітамінозів і гіпервітамінозів вітамінів А, D, K.

Навчити здобувачів якісному визначенню вітамінів А, D, E, K.

Основні поняття: жиророзчинні вітаміни, гіпо- та гіпервітаміноз, причини, наслідки, симптоми

Обладнання: Лабораторія кафедри

План:

1. Організаційні заходи (привітання, перевірка присутніх, повідомлення теми, мети заняття, мотивація здобувачів вищої освіти щодо вивчення теми).

2. Контроль опорного рівня знань.

Здобувач повинен знати:

- знати роль кожного з перелічених вище вітамінів у метаболізмі

Здобувач повинен вміти:

і. написати формули вітамінів А, D, E, K;

- визначити якісно вітаміни у досліджуваному зразку.

-

Питання для перевірки базових знань за темою заняття:

–1. Характеристика жиророзчинних вітамінів.

–2. Що представляють собою каротиноїди.

–3. Роль жовчних кислот у всмоктуванні жиророзчинних вітамінів.

–4. Участь жиророзчинних вітамінів в обміні речовин.

3. Формування професійних вмінь, навичок.

3.1 Демонстраційно-практична робота «Якісні реакції на жиророзчинні вітаміни А, D, E, K (вікасол)».

Рекомендації щодо виконання завдань.

А. Якісне визначення вітаміну А

Принцип методу: Якщо до риб'ячого жиру, якій містить вітамін А, додати хлороформ та концентровану сірчану кислоту, то на рубежі розділу двох рідин утворюється фіолетове кільце.

Головні етапи виконання роботи.

1. Приготування витяжки:

В пробірку капають 2 краплі риб'ячого жиру, а потім 5 крапель хлороформу. Збовтують.

2. Утворення забарвленого комплексу:

До одержаного екстракту доливають 0,5 мл концентрованої сірчаної кислоти. Обережно перемішують. На рубежі розділу двох рідин з'являється фіолетове кільце, яке потім буріє. Поява такого кільця свідчить про те, що у розчині міститься вітамін А.

Б. Якісне визначення вітаміну D

Принцип методу: При взаємодії вітаміну D із солянокислим аніліном спостерігається червоне забарвлення.

Головні етапи виконання роботи.

1. Приготування реакційної суміші:

У суху пробірку наливають 0,5 мл риб'ячого жиру, потім додають 1,0 мл розчину солянокислого аніліну.

2. Кип'ятіння:

Вміст пробірки при постійному перемішуванні нагрівають до кипіння і кип'ятять на протязі 30 сек. Жовта емульсія набуває спочатку брудно-зеленого, а потім буро-червоного кольору. Це свідчить про те, що у розчині міститься вітамін D.

В. Якісне визначення вітаміну E

Принцип методу: При взаємодії спиртового розчину токоферолу з концентрованою азотною кислотою реакційна суміш набуває червоного кольору.

Головні етапи виконання роботи.

В суху пробірку наливають 0,5 мл спиртового розчину токоферолу і додають 1,0 мл концентрованої азотної кислоти. В результаті реакції утворюється продукт хіноїдної природи, який дає червоне забарвлення. Це забарвлення свідчить про наявність у розчині вітаміну E.

Г. Якісне визначення вітаміну K

Принцип методу: Якщо до розчину, який містить вітамін K, додати цистеїн та NaOH, то розчин набуває лимонно-жовтого кольору.

Головні етапи виконання роботи.

У пробірку наливають 0,5 мл вікасолу, потім додають 0,5 мл цистеїну та одну краплю 10 % розчину NaOH.

В присутності цистеїну розчин вікасолу у лужному середовищі набуває лимонно-жовтого забарвлення.

Вимоги до результатів роботи.

Отримані данні та розрахунки занести до робочого зошиту.

Зробити медико-біологічні висновки.

Матеріали контролю для заключного етапу заняття.

Запитання для перевірки кінцевого рівня знань:

1. Вітамін А, його будова, форми в організмі, біологічна роль та механізм дії. Авітаміноз, гіповітаміноз, гіпервітаміноз А.

2. Вітамін Д, його будова, біологічна роль та механізм дії на мінеральний обмін. Авітаміноз, гіповітаміноз, гіпервітаміноз Д.

3. Вітамін Е, його хімічна природа, біологічна роль та механізм дії. Гіповітаміноз Е.

4. Вітамін К, його будова, біологічна роль та механізм дії на процеси зсідання крові. Гіповітаміноз К, признаки гемофілії.

5. Гіпервітамінози. Токсична дія великих доз вітамінів.

Тестові завдання.

1 Лікар за умов зростання ризику кровотеч рекомендує паієнту приймати вікасол. Аналогом якого вітаміну є цей препарат?

А *Вітаміну К

В Вітаміну А

С Вітаміну В5

- D Вітаміну B12
- E Вітаміну B6

2. Введення в організм препарату дикумаролу викликає різке зниження в крові вмісту факторів зсідання крові. Антивітаміном якого вітаміну є дикумарол?

- A *Вітаміну K
- B Вітаміну C
- C Вітаміну B2
- D Вітаміну E
- E Вітаміну P

3. Хворий страждає тромбофлебітом. Який з вітамінів, що підсилює синтез факторів згортання крові, може провокувати загострення даного захворювання?

- A * вітамін K
- B вітамін E
- C вітамін B2
- D вітамін D
- E вітамін B1

4. В товстому кишківнику мікроорганізми синтезують вітаміни, які беруть участь в біохімічних процесах організму. Які вітаміни синтезуються переважно мікрофлорою?

- A *K, B12
- B A, C
- C E, PP
- D B1, B2
- E B6, E

5. У хворого з хронічним гепатитом спостерігається кровоточивість ясен, крововиливи в шкіру навіть при незначній травмі. З порушенням обміну якого вітаміну найбільш імовірно можуть бути пов'язані ці прояви?

- A *K
- B D
- C E
- D PP
- E B

6. Для формування кісткової системи плоду під час внутришньоутробного розвитку необхідно надходження вітаміну Д. Похідним якої хімічної сполуки є цей вітамін?

- A Холестеролу;
- B Гліцеролу;
- C Сфінгозину;
- D Інозітолу;
- E Етанолу.

7. Деякі вітаміни забезпечують стабільність біологічних мембран. Вкажіть один з вітамінів, що має таку дію.

- A * токоферол
- B нафтохінон
- C холекальциферол
- D пантотенова кислота
- E рибофлавін

8. Вітамін А швидко окислюється на повітрі, що зумовлює втрату біологічної активності. Який компонент харчових продуктів головним чином запобігає окисненню вітаміну?

- A *токоферол
- B нікотинова кислота
- C Кухонна сіль
- D Білок
- E Жир

9. Дефіцит якого вітаміну найбільше буде спричиняти активізацію процесів перекисного окиснення ліпідів?

- A *Вітаміну Е
- B Вітаміну Д
- C Вітаміну К
- D Вітаміну В12
- E Вітаміну В6

10. Жінка похилого віку скаржиться на погіршення зору в сутінках. Який з перелічених вітамінів доцільно призначити в даному випадку?

- A *А
- B С
- C Е
- D Д
- E РР

11. Хворий потрапив до лікарні з кишковою кровотечею. Який препарат треба включити до схеми лікування?

- A Вікасол
- B Сульфаніламід
- C Кокарбоксілаза
- D Аспірин
- E Рибофлавін

12. Стан антиоксидантної системи пацієнта оцінювали на підставі встановлення вмісту одного з ендогенних антиоксидантів. Якого саме?

- A *Альфа-токоферолу
- B Тривалентного Феруму
- C Орнітину
- D Перекису гідрогену
- E Холекальциферолу

13. Окуліст виявив у хворого збільшення часу звикання ока до темряви. Недостатність якого вітаміну може бути причиною такого симптому?

- A *вітаміну А
- B вітаміну С
- C вітаміну К
- D вітаміну В1
- E вітаміну В6

14. Через 20 хвилин після порізу шкіри, жінка звернула увагу на те, що рана не перестає кровоточити. Недостатність якого вітаміну спричиняє такий стан?

- A *вітаміну К;

- B вітаміну А;
- C вітаміну D;
- D вітаміну Е;
- E вітаміну В12.

15. До педіатра звернулася жінка з приводу поганого самопочуття дитини 8 місяців: пітливість, збільшення розмірів родичка, відставання у прорізанні зубів. Який з препаратів необхідно призначити у першу чергу?

- A *Холекальціферол;
- B Ціанокобаламін;
- C Глюконат кальцію;
- D Тіаміна бромід;
- E Пангамат кальцію

16. Дитина своєчасно не отримувала вітамін D. Через деякий час з'явилися усі симптоми рахіту. Зниження активності якого ферменту крові спостерігається у даному випадку?

- A *Лужної фосфатази;
- B Кислої фосфатази;
- C Альфа-амілази;
- D Холін естерази;
- E Креатинкінази.

17. При дослідженні річної дитини лікар звернув увагу на пізні прорізування зубів, неправильне їх розташування. Відсутність якого вітаміну може бути причиною такого стану?

- A *Вітамін А;
- B Вітамін С;
- C Вітамін Е;
- D Вітамін D;
- E вітамін В2.

18. При огляді порожнини роту у пацієнта лікар-стоматолог визначив сухість слизової оболонки, численні ерозії. Недостатність якого вітаміну спричинила ці явища?

- A *Вітамін А;
- B Вітамін К;
- C Вітамін Р;
- D Вітамін Н;
- E Вітамін РР.

19. На останньому місяці вагітності лікар рекомендує жінкам приймати вікасол за схемою. Аналогом якого вітаміну він являється.

- A *Вітаміну К
- B Вітаміну В12
- C Вітаміну В5
- D Вітаміну В6
- E Вітаміну А

20. Вітаміни – це аміни життя. Який вітамін в організмі утворюється з провітаміну бета-каротину?

- A *А1
- B В1
- C В12

D C
E Д

21. При тривалому застосуванні сульфаніламідного препарату у хворого порушилась мікробна флора у кишці. При огляді в поліклініці на шкірі виявлені дрібноточкові крововиливи. Причиною їх найвірогідніше є:

- A *Недостатність в організмі вітаміну К
- B Недостатність в організмі вітаміну С
- C Ентероколіт (запалення слизової тонкої і товстої кишки)
- D Захворювання печінки
- E Спадковий дефект факторів згортання крові

22. У хворого на цироз печінки відмічено погіршення зору в сутінках. Що із наступного є найвірогіднішою причиною?

- A *Порушення всмоктування вітаміну А в кишечнику
- B Недостатнє надходження вітаміну А з продуктами харчування
- C Надмірне надходження вітаміну А з продуктами харчування
- D Порушення перетворення транс-ретиналю в цис-ретиналь
- E Порушення синтезу родопсину

23. Для стимуляції активності системи згортання крові застосовують вітамін К. Його дія ґрунтується на участі в процесі:

- A *Карбоксилювання амінокислотних залишків факторів згортання крові II VII, IX і X
- B Глікозилювання амінокислотних залишків факторів згортання крові II VII, IX і X
- C Фосфорилування амінокислотних залишків факторів згортання крові II VII, IX і X
- D Дезамінування амінокислотних залишків факторів згортання крові II VII, IX і X
- E Обмеженого протеолізу амінокислотних залишків факторів згортання крові II VII, IX і X

24. У хворого внаслідок інтоксикації порушений синтез бета-ліпопротеїнів. Це супроводжується порушенням всмоктування:

- A *Вітаміну Е.
- B Вітаміну С.
- C Вітаміну В6.
- D Вітаміну Н.
- E Вітаміну В12.

25. Пацієнт скаржиться на втрату апетиту, головну біль, поганий сон. Відмічено запалення очей, випадання волосся, загальне виснаження організму. З анамнезу відомо, що хворий приймав рибячий жир. Яке захворювання можна запідозрити?

- A *Гіпервітаміноз вітаміну D
- B Гіповітаміноз вітаміну D
- C Гіпервітаміноз вітаміну А
- D Гіповітаміноз вітаміну А
- E Гіпервітаміноз вітаміну F

26. Для профілактики тромбозів призначено дикумарол. Антивітаміном якого вітаміну він є?

- A *К

- B D
- C C
- D A
- E PP

27. Хворий з симптомами підвищеного згортання крові тривалий час приймав антикоагулянтні препарати – похідні кумаролу. Як наслідок у хворого з'явилися ознаки кровоточивості. Призначення якого вітаміну швидко і ефективно усуне небажані ускладнення?

- A *К
- B А
- C Д
- D С
- E Е

28. Під дією ультрафіолетових променів та іонізуючого випромінювання в організмі утворюються активні форми кисню. Для стабілізації окисно-відновних реакцій використовують речовини які проявляють антиоксидантні властивості. Вкажіть їх.

- A *Вітамін Е
- B Вітамін В12
- C Вітамін В2
- D Вітамін В6
- E Вітамін В1

29. Хворому 35 р. в доопераційному періоді призначено вікасол (синтетичний аналог віт. К). Який механізм антигеморагічної дії цього препарату?

- A *Стимуляція синтезу протромбіну
- B Активація плазміногену
- C Стимуляція синтезу тканинного тромбoplastину
- D Активація фактора Хагемана (XII)
- E Активація системи комплементу

30. Антивітаміни – це речовини різноманітної будови, які обмежують використання вітамінів у організмі і проявляють протилежну їм дію. Вкажіть серед перелічених речовин антивітамін вітаміну К:

- A *Дикумарол
- B Дезоксиридоксин
- C Аміноптерин
- D Сульфapiридазин
- E Ізоніазид

31. Для нормального розвитку та функціонування репродуктивної системи у людини необхідний певний вітамін. Вкажіть його.

- A *Е
- B С
- C Н
- D Д
- E А

32. Процес згортання крові в нормі не може здійснюватися без участі деяких вітамінів. Який вітамін бере участь в цьому процесі ?

- A *вітамін К

- В вітамін В6
- С вітамін С
- Д вітамін Е
- Е вітамін Д

33. Дитині з метою профілактики рахіту вітамін Д в дозі 50 мг/добу, що призвело до появи ознак вітамінної інтоксикації. Виберіть ознаки гіпервітаміноза Д

- А *Демінералізація кісток
- В "Курина сліпота"
- С Анемія
- Д Порушення згортання крові
- Е Подагра

34. Вітаміни регулюють різноманітні біохімічні процеси. Який вітамін забезпечує перетворення протромбіна в тромбін?

- А *Вітамін К
- В Вітамін А
- С Вітамін Е
- Д Вітамін В1
- Е Вітамін D

35. Хворий на ентероколіт чоловік тривалий час лікувався сульфаніламідним препаратом фталазолом. На останньому огляді в поліклініці на шкірі хворого виявлено дрібноточкові крововиливи. Причиною їх найвірогідніше є:

- А *недостатність в організмі вітаміну К
- В Недостатність в організмі вітаміну С
- С Ентероколіт (запалення слизової тонкої кишки)
- Д Захворювання печінки
- Е Спадковий дефект факторів згортання крові

36. Процес згортання крові в нормі не може здійснюватись без присутності деяких вітамінів. Який вітамін бере участь у цьому процесі?

- А *вітамін К
- В вітамін В6
- С вітамін С
- Д вітамін Е
- Е вітамін Д

4. Підбиття підсумків:

5. Список рекомендованої літератури (основна, додаткова, електронні інформаційні ресурси):

Основна:

1. Біологічна і біоорганічна хімія: У 2 кн. Кн. 2: Біологічна хімія: Підручник для мед. ВНЗ IV р.а. 2-ге вид., випр. Затверджено МОН / За ред. Ю.І. Губського, І.В. Ніженковської. К., 2017. 544 с.

2. Біологічна і біоорганічна хімія: У 2 кн. Кн. 1: Біоорганічна хімія: Підручник для мед. ВНЗ IV р.а. 2-ге вид., випр. Затверджено МОН / За ред. Б.С. Зіменковського, І.В. Ніженковської. К., 2017. 272 с.

3. Гонський Я.І., Максимчук Т.П., Біохімія людини. Підручник. Тернопіль: Укрмедкнига, 2020. 736 с.

Додаткова:

1. Біологічна хімія: підручник / О.Я. Склярів, Н.В. Фартушок, Т.І. Бондарчук. Тернопіль: ТДМУ, 2020. 706 с.
2. William Marshall, Marta Lapsley, Andrew Day, Kate Shipman. Clinical Chemistry. Elsevier, 2020. 432 p.
3. Medical Biochemistry/ Baynes J., Dominiczak M.. Saunders, Elsevier, 2018 712 p.
4. Lippincott Illustrated Reviews: Biochemistry/Ferrier D. Philadelphia :Wolters Kluwer, 2017. 560 p.

Електронні інформаційні ресурси:

1. <https://info.odmu.edu.ua/chair/biology/>
2. <http://libblog.odmu.edu.ua/>
3. <https://moodle.odmu.edu.ua/login/index.php>

Практичне заняття № 35

Тема: Біохімічна характеристика і функції крові. Біохімічний склад плазми крові. Характеристика білкових фракцій крові. Характеристика небілкових речовин плазми крові. Залишковий азот крові, його компоненти. Діагностичне значення визначення залишкового азоту крові. Дослідження транспортних форм ліпідів – ліпопротеїнів плазми крові. Типи ліпопротеїнемії. Роль ліпопротеїнів в розвитку атеросклерозу. Осмотичний тиск та кислотно-основний стан крові. Буферні системи крові, гормональні механізми регуляції, функція легень і нирок. Дихальна функція крові. Гемоглобін, будова, синтез в організмі. Роль у транспортуванні кисню та вуглекислого газу. Аномальні гемоглобіни.

Мета: Вивчити теоретичний матеріал з біохімії крові: фракції білків плазми та сироватки, класифікація ферментів та їх значення для диференційної діагностики патології, білки гострої фази та значення їх визначення у клінічній діагностиці. Вміти визначати загальний білок у сироватці крові біуретовим методом та пояснювати діагностичне значення кількісного визначення білка у сироватці крові. Засвоїти структуру і функції гемоглобіну. Вивчити механізм транспортування газів кров'ю.

Основні поняття: альбуміни, глобуліни, фібриноген, ліпопротеїни, залишковий азот, буферні системи крові, гемоглобін, кооперативний ефект, ефект Бора, гемоглобінози, таласемії, порфірії

Обладнання: _____ Лабораторія кафедри _____

План:

1. Організаційні заходи (привітання, перевірка присутніх, повідомлення теми, мети заняття, мотивація здобувачів вищої освіти щодо вивчення теми).
2. Контроль опорного рівня знань.

Здобувач повинен знати:

- функції та склад крові;
- компоненти залишкового азоту крові;
- структуру та функцію ліпопротеїнів;
- роль ліпопротеїнів в розвитку атеросклерозу;
- механізми регуляції кислотно-основного стану за участю окремих органів та типи порушень та механізми компенсації кислотно-основного стану;
- будову гемоглобіну та синтез його в організмі людини. Аномальні види гемоглобіну;
- механізми участі гемоглобіну у транспортуванні кисню та вуглекислого газу;
- основні продукти розпаду гемоглобіну.

Здобувач повинен вміти:

- оцінювати основні біохімічні показники складу крові у здорових людей та при ряді захворювань;
- кількісно визначати загальний білок плазми крові, окремі фракції білків та знати їх біохімічну характеристику та біологічне значення для організму;
- визначати вміст гемоглобіну у крові.

Питання для перевірки базових знань за темою заняття:

1. Порівняльна характеристика хімічного складу плазми та сироватки крові в нормі.
2. Біохімічні функції білків крові. Характеристика основних фракцій білків плазми крові (альбуміни, α -, β -, γ -глобуліни). Поняття про гіпо-, гіпер-, пара- і диспротеїнемії. Дисліпопротеїнемії.
3. Клініко-біохімічна характеристика білків гострої фази запалення.
4. Класифікація ферментів плазми крові, їх використання у діагностиці захворювань.
5. Буферні системи крові. Порушення кислотно-основної рівноваги: типи ацидозу та алкалозу, механізми їх виникнення.
6. Основні органічні небілкові азотовмісні та безазотисті компоненти плазми, характеристика та значення визначення при патології.
7. Загальні уявлення про мінеральний склад плазми крові в нормі та при патології.
8. Склад та властивості еритроцитів:
9. Яка кількість еритроцитів в крові, чи залежить воно від статі та вимог життя;
10. Назвіть структурно-функціональні особливості еритроцитів;
11. Перерахуйте метаболічні особливості еритроцитів;
12. Який парціальний тиск вуглекислого газу в венозній крові та тканинах?

3. Формування професійних вмінь, навичок.

3.1 Демонстраційно-практична робота «Кількісне визначення білків крові біуретовим методом».

Рекомендації щодо виконання завдань.

Принцип методу полягає у тому, що лужні розчини білків та пептидів завдяки пептидним зв'язкам при додаванні розчину сульфату міді забарвлюється подібно біурету.

Хід роботи. До 0,1 мл сироватки додати 8 мл 4,8% розчину луни, 3 мл 20% розчину сульфату міді. Центрифугувати при 3000 об/хв. 5 хвилин. Колориметрувати на ФЕК з зеленим світлофільтром проти суміші, в якій сироватка замінена на воду.

Виникає червоно-фіолетове забарвлення, інтенсивність якого прямо пропорційна кількості білка. Оптичну щільність помножити на 12, щоб знайти кількісне відображення вмісту білку (%).

Вимоги до результатів роботи.

Отримані данні та розрахунки занести до робочого зошиту.

Зробити медико-біологічні висновки.

3.2 Демонстраційно-практична робота «Рефрактометричне визначення білку в сироватці».

Рекомендації щодо виконання завдань.

Принцип методу полягає у здатності білка збільшувати коефіцієнт переломлення світла, що проходить крізь розчин.

Хід роботи. Помістити 2-3 краплі води між призми та встановити нуль-шунт на ділянці 1,322 шкали переломлення світла. Помістити 2-3 краплі сироватки замість окуляру, ручку окуляру змістити по шкалі до суміщення візірної шкали до кордону розділу темної та світлої частин поля зору. За таблицею Рейса визначають відповідну кількість білка.

Вимоги до результатів роботи.

Отримані данні та розрахунки занести до робочого зошиту.

Зробити медико-біологічні висновки.

3.3 Демонстраційно-практична робота «Фракціонування білків сироватки крові методом висолювання».

Рекомендації щодо виконання завдань.

Принцип методу полягає в здатності білків зсідатися при різних концентраціях солей в залежності від молекулярної маси білків.

Хід роботи. До 3 мл сироватки додати рівний об'єм насиченого розчину сульфату амонію. Випадає осад глобулінів. Фільтрують. До фільтрату додають сульфат амонію до насичення. Випадає осад альбумінів. Осад альбумінів та глобулінів розчиняють в 4 мл води, проводять біуретову реакцію та встановлюють вміст глобулінів та альбумінів.

Медико-біологічна оцінка отриманих результатів

Гіпопротеїнемії можуть бути обумовлені недостатністю білка в харчуванні, порушенням процесів травлення та всмоктування білків, порушенням синтезу білків (наприклад, при ураженні печінки), втратою білка при гострих та хронічних кровотечах, ураженнях нирок.

Гіперпротеїнемії можуть бути абсолютними – при зростанні вмісту білка у плазмі крові – наприклад, підвищення кількості γ -глобулінів при інфекційних захворюваннях, появи в крові аномальних протеїнів при мієломній хворобі, при макроглобулінеміях. Втрата води організмом (діарея, блювання, обширні опіки) може привести до зростання білку в плазмі, тобто до відносної гіперпротеїнемії.

Вимоги до результатів роботи.

Отримані данні та розрахунки занести до робочого зошиту.

Зробити медико-біологічні висновки.

3.4. Демонстраційно-практична робота «Визначення вмісту гемоглобіну у крові».

Рекомендації щодо виконання завдань.

Принцип методу полягає в перетворенні гемоглобіну крові в солянокислий гематин і порівнянні кольору отриманого з наявним у приладі стандартом. Приладом для визначення служить гемометр Салі. Він складається із двох запаєних пробірок зі стандартною кольоровою рідиною 1% розчин солянокислого гематина в гліцерині), що містить 16,67 г% гемоглобіну (16,67 г на 100 мл крові). Між ними розташована градуйована пробірка, що має дві шкали. Одна - з розподілами від 0 до 23 служить для визначення гемоглобіну в грамах на 100 мл крові, тобто в грам відсотках; інша шкала з розподілами від 0 до 140 показує одиниці гемоглобіну (відсоток гемоглобіну).

Хід роботи. У градуйовану пробірку, що перебуває в середньому прорізі, наливають до початку шкали 0,1N розчин соляної кислоти. Потім з місця уколу на м'якоті пальця піпеткою Салі набирають кров до мітки 0,02 мл (20 мм³), насасуя її ротом через надягнуту на верхній кінець піпетки гумову трубочку зі скляним мундштуком. Кінчик піпетки обтирають від крові й опускають у пробірку із соляною кислотою, обережно видуваючи вміст, щоб не утворилися пухирці повітря. Ударяючи пальцем по нижній частині пробірки, ретельно розмішують кров і залишають її на 5 хв. для утворення солянокислого гематину. За цей час набирають кров для іншої частини аналізу. Після закінчення цього часу доливають у пробірку по краплях дистильовану воду, розмішуючи скляною паличкою доти, поки колір розчину досліджуваної крові повністю зрівняється з кольором стандартної рідини. Відзначають, на якому розподілі перебуває в градуйованій пробірці нижній меніск розчину крові, що показує вміст гемоглобіну в г% або одиницях (відсотках).

Вимоги до результатів роботи.

Отримані данні та розрахунки занести до робочого зошиту.

Зробити медико-біологічні висновки.

Медико-біологічна оцінка отриманих результатів

У нормі вміст гемоглобіну в грам-відсотках у чоловіків коливається від 13,3 до 18 г%, у жінок - від 11,7 до 15,8 г% (у середньому 13,7); в одиницях (відсотках) у чоловіків - від 80 до 108 од., у жінок - від 70 до 95 од.

Матеріали контролю для заключного етапу заняття.

Запитання для перевірки кінцевого рівня знань:

1. Перерахуйте та поясніть основні функції крові.
2. Хімічний склад плазми крові.
3. В чому полягає різниця між плазмою та сироваткою крові. Методи їх отримання.
4. Вкажіть структуру білкових фракцій крові та їх роль в життєдіяльності організму.
5. Патологічні стани, пов'язані з кількісною та якісною зміною білків плазми крові.
6. Ферменти плазми крові. Діагностичне значення визначення ферментів плазми крові.
7. Небілкові органічні сполуки крові.
8. Азотовмісні сполуки. Залишковий (рест-азот) плазми крові. Його компоненти.
9. Методи визначення рівня залишкового азоту крові.
10. Гіперазотемія. Види та причини виникнення.
11. Безазотисті сполуки.
12. Неорганічні компоненти плазми крові.
13. Запитання для перевірки кінцевого рівня знань:
14. Яка структура гемоглобіну?
15. Яка структура білкової частини гемоглобіну А?
16. Які типи гемоглобіну можна знайти в організмі?
17. В чому особливість аномальних гемоглобінів?
18. З чого синтезується молекула гема та яку роль відіграють в цьому вітаміни?
19. Як відбувається перенесення кисню гемоглобіном?
20. Як відбувається перенесення вуглекислого газу гемоглобіном?
21. Що таке ефект Бора та кооперативний ефект кисню?
22. Крива дисоціації оксигемоглобіну.
23. Яку роль відіграє 2,3-бісфосфогліцерат у забезпеченні тканин киснем?
24. Чому в дихальних сумішах, що застосовуються в клініці, використовують не чистий кисень, а суміш з вуглекислим газом?
25. Яку роль відіграє метгемоглобін в тканинах?
26. Чому при отруєнні чадним газом необхідно проводити гіперболічну оксигенацію?

Тестові завдання.

До складу плазми входять мінеральні солі. Які фізико-хімічні властивості крові обумовлені їх наявністю?

- А осмотичний тиск
- В онкотичний тиск
- С активна реакція крові
- Д в'язкість крові
- Е ШОЕ

Буферні системи крові підтримують сталість її кислотно-лужної рівноваги. Які речовини однієї з буферних систем володіють амфотерними властивостями?

- А білки плазми

- В бікарбонатна система
- С гемоглобін
- Д фосфатна система
- Е електроліти

Ціаніди є сильними отрутами для організму людини. Вкажіть, яка сполука буде найкраще їх зв'язувати?

- А Метгемоглобін
- В Карбоксигемоглобін
- С Карбгемоглобін
- Д Оксигемоглобін
- Е Гем

У хворого на цукровий діабет спостерігається гіперглікемічна кома внаслідок довготривалого підвищеного вмісту глюкози в крові. Який найбільш ймовірний механізм розвитку такого стану?

- А *Кетонемія. Зміна рН крові і як наслідок зниження спорідненості Нв до O₂.
- В Підвищений ГЕБ до глюкози.
- С Кома внаслідок високого вмісту глюкози в нейронах мозку
- Д Зниження нейроциркуляції
- Е Ацидоз. Метгемоглобінемія внаслідок зміни валентності Fe під впливом високої концентрації глюкози і утворення стійкої сполуки Нв із O₂.

Захворювання печінки (гепатит, цироз, пухлина) призводять до всіх наступних порушень білкового обміну крім:

- А *Гіпер -альфа₂ -глобулінемії
- В Гіпоальбумінемії
- С Геморагії
- Д Гіпераміноацидемії
- Е Азотемії

Для діагностики захворювань печінки використовують ряд біохімічних тестів (проб). На який з наступних патологічних станів найвірогідніше вказує зростання у плазмі крові концентрації альфа-фетопротеїну.

- А *Рак печінки
- В Цироз печінки
- С Вірусний гепатит
- Д Холестаз
- Е Жирова інфільтрація печінки

Який із наступних станів розвивається при введенні великого об'єму 5% розчину глюкози.

- А *Гіпоосмолярна гіпергідратація
- В Гіпоосмолярна дегідратація
- С Ізоосмолярна дегідратація
- Д Гіперосмолярна дегідратація
- Е Гіперосмолярна гіпергідратація

Усі з нижче перелічених патологічних станів можуть супроводжуватися гіперосмолярною дегідратацією крім:

- А *Опіки
- В Гіперальдостеронізм

- С Серцева недостатність
- Д Нефрит
- Е Цукровий діабет

Утворення вугільної кислоти з CO₂ відбувається в присутності ферменту карбоангідрази. Де здійснюється цей процес?

- А в еритроцитах
- В в лейкоцитах
- С в білках плазми
- Д в тромбоцитах
- Е в плазмі

Для профілактики і терапії променевої хвороби у числі різних радіопротекторів застосовують нітрит натрію, який зумовлює розвиток гіпоксії. Який механізм його гіпоксичної дії:

- А *Стимулює утворення метгемоглобіну
- В Стимулює розщеплення гемоглобіну
- С Інгібує дисоціацію оксигемоглобіну
- Д Інгібує активність ферментів тканинного дихання
- Е Активує перекисне окиснення ліпідів

40-річного чоловіка госпіталізовано внаслідок отруєння чадним газом. Яка з перелічених фракцій гемоглобіну буде підвищеною у даного пацієнта?

- А Карбоксигемоглобін
- В Метгемоглобін
- С Карбгемоглобін
- Д Оксигемоглобін
- Е Глікозильований гемоглобін

Гемоглобін виявляє здатність утворювати з чадним газом дуже міцну сполуку, що небезпечно для життя. Як ця сполука називається?

- А карбоксигемоглобін
- В метгемоглобін
- С карбгемоглобін
- Д оксигемоглобін
- Е міоглобін

Деякі білки в організмі виявляють буферні властивості. За рахунок вмісту якої амінокислоти виявляє свої буферні властивості гемоглобін ?

- А Гістидін
- В Валін
- С Ізолейцин
- Д Треонін
- Е Аланін

Оксиди нітрогену можуть окислювати Fe²⁺ у молекулі гемоглобіну до Fe³⁺ з утворенням його похідного, не здатного приєднувати кисень. Назвіть цю речовину:

- А Метгемоглобін
- В Карбоксигемоглобін
- С Карбгемоглобін
- Д Оксигемоглобін
- Е Дезоксигемоглобін

Гемоглобін еритроцитів зв'язує та переносить кисень від легень до тканин. Який рівень структурної організації гемоглобіну забезпечує дихальну функцію крові:

- A четвертинний
- B третинний
- C вторинний
- D первинний
- E не має значення

Серповидно – клітинна анемія обумовлена мутацією гена, який відповідає за синтез білкової частини гемоглобіну. При цьому полярна амінокислота замінюється на неполярну, що призводить до зменшення розчинності гемоглобіну і зміни розчинності еритроцитів. Вкажіть, яка заміна має місце в молекулі гемоглобіну ?

- A Глутамінова кислота - на валін
- B Аланін - на фенілаланін
- C Глутамінова кислота – на аспарагінову кислоту
- D Валін – на серин
- E Глутамінова кислота – на лізин

При недотриманні правил техніки-безпеки у повітрі збільшилась концентрація чадного газу. До зростання якого виду гемоглобіну це призведе?

- A Метгемоглобіну
- B Карбоксигемоглобіну
- C Оксигемоглобіну
- D Ціаногемоглобіну
- E Карбгемоглобіну

Багато білків має четвертинну структуру, тобто складається із декількох поліпептидних ланцюгів. Вкажіть один з таких білків.

- A * гемоглобін
- B міоглобін
- C альбумін
- D еластин
- E преальбумін

Гемоглобін відноситься до складних білків, який транспортує кисень в організм і виводить

вуглекислий газ із нього. Вкажіть, до якого класу речовин він відноситься.

- A * Хромопротеїнів
- B Нуклеопротеїнів
- C Металопротеїнів
- D Ліпопротеїнів
- E Глікопротеїнів

4. Підбиття підсумків.

5. Список рекомендованої літератури (основна, додаткова, електронні інформаційні ресурси):

Основна:

1. Біологічна і біоорганічна хімія: У 2 кн. Кн. 2: Біологічна хімія: Підручник для мед. ВНЗ IV р.а. 2-ге вид., випр. Затверджено МОН / За ред. Ю.І. Губського, І.В. Ніженковської. К., 2017. 544 с.

2. Біологічна і біоорганічна хімія: У 2 кн. Кн. 1: Біоорганічна хімія: Підручник для мед. ВНЗ IV р.а. 2-ге вид., випр. Затверджено МОН / За ред. Б.С. Зіменковського, І.В. Ніженковської. К., 2017. 272 с.

3. Гонський Я.І., Максимчук Т.П., Біохімія людини. Підручник. Тернопіль: Укрмедкнига, 2020. 736 с.

Додаткова:

1. Біологічна хімія: підручник / О.Я. Склярів, Н.В. Фартушок, Т.І. Бондарчук. Тернопіль: ТДМУ, 2020. 706 с.

2. William Marshall, Marta Lapsley, Andrew Day, Kate Shipman. Clinical Chemistry. Elsevier, 2020. 432 p.

3. Medical Biochemistry/ Baynes J., Dominiczak M.. Saunders, Elsevier, 2018 712 p.

4. Lippincott Illustrated Reviews: Biochemistry/Ferrier D. Philadelphia :Wolters Kluwer, 2017. 560 p.

Електронні інформаційні ресурси:

1. <https://info.odmu.edu.ua/chair/biology/>

2. <http://libblog.odmu.edu.ua/>

3. <https://moodle.odmu.edu.ua/login/index.php>

Практичне заняття № 36

Тема: Біохімія згортальної, антизгортальної та фібринолітичної систем крові. Функціональна та біохімічна характеристика системи гомеостазу в організмі людини: коагуляційний та судинно-тромбоцитарний гемостаз. Згортальна система крові, характеристика окремих компонентів (факторів згортання). Механізми коагуляції. Антизгортальна система крові, антикоагулянти. Роль вітаміну К в реакціях коагуляції. Спадкові порушення системи згортання крові.

Мета: вивчити механізми зсідання та протизсідання крові, порушення в функціонуванні цих процесів. оцінювати молекулярну структуру коагулянтів і антикоагулянтів, механізми гемофілій різного генезу

Основні поняття: згортальна система крові, зовнішній шлях згортання, внутрішній шлях згортання, антизгортальна система крові, фібринолітична система крові, антикоагулянти, гемофілія, ДВЗ-синдром

Обладнання: Лабораторія кафедри

План:

1. Організаційні заходи (привітання, перевірка присутніх, повідомлення теми, мети заняття, мотивація здобувачів вищої освіти щодо вивчення теми).

2. Контроль опорного рівня знань.

Здобувач повинен знати:

– молекулярні механізми згортальної і антизгортальної систем крові, роль печінки в цьому процесі.

– молекулярну структуру коагулянтів і антикоагулянтів, механізми гемофілій різного генезу.

Здобувач повинен вміти:

– визначати біохімічні показники стану згортальної системи і давати їм медико-

біологічну оцінку.

Питання для перевірки базових знань за темою заняття:

1. Склад та властивості еритроцитів та тромбоцитів;
2. Хімічний склад плазми крові;
3. Фізико-хімічні властивості білків;
4. Глікозаміноглікани. Їх будова та функції;
5. Ферменти плазми крові.

3. Формування професійних вмінь, навичок.

3.1 Демонстраційно-практична робота «Визначення кількості фібриногену в плазмі крові».

Рекомендації щодо виконання завдань.

Хід роботи. До 1 мл прозорої плазми додають 0,1 мл 5% розчину хлориду кальцію. Фібрин намотують на паличку, висушують фільтрувальним папером та зважують. Вагу фібрину помножують на коефіцієнт 22,2 і виражають у мг%. В нормі кількість фібриногену у плазмі крові становить 200-400 мг%.

Вимоги до результатів роботи.

Отримані данні та розрахунки занести до робочого зошиту.

Зробити медико-біологічні висновки.

3.2 Демонстраційно-практична робота «Визначення протромбінового часу».

Рекомендації щодо виконання завдань.

Принцип методу. При надлишку тромбoplastину та оптимальному вмісту кальцію час утворення загустка в плазмі залежить від активності II, VII, IX, X факторів.

Хід роботи. До 0,1 мл плазми додати 0,1 мл 1% розчину тромбoplastину, інкубують 1 хвилину і додають 0,1 мл 0,025 М розчину хлориду кальцію, вмикають секундомір до утворення щільного загустка. Утворюється щільний загусток. Час виражають в сек.

$$\text{ПАК} = \frac{A}{B} \times 100\%$$

A - час здорової людини (20 сек)

B - час хворої людини

Вимоги до результатів роботи.

Отримані данні та розрахунки занести до робочого зошиту.

Зробити медико-біологічні висновки.

3.3 Демонстраційно-практична робота «Визначення рекальцифікації плазми».

Рекомендації щодо виконання завдань.

Хід роботи. Кров збирають в центрифужну пробірку с 1,34% оксалатом натрію у співвідношення 9:1 та центрифугують 10 хв. при 1500 об/хв. В пробірці змішують 0,2 мл хлориду кальцію 0,025 М та 0,1 мл фізіологічного розчину та розміщують на водяній бані. Потім додають 0,1 мл плазми та вмикають секундомір. Зсідання закінчено, якщо кров на виливається при перевертанні пробірки. В нормі час рекальцифікації 60-120 сек. при появі ниток фібрину.

Медико-біологічна оцінка отриманих результатів

Порушення коагуляційного гомеостазу можуть мати генетично обумовлений та придбаний характер. Час рекальцифікації плазми збільшується при гемофілії А, дефекті Хагемана, дефіциті фактора VII. Протромбінові активність знижена при гемофілії В, дефіциті фактора VII? V, X. При гіпофібриногенемії різко збільшені всі коагуляційні тести. При ентеропатіях та ураженні печінки, гіповітамінозі вітаміну К можливий дефіцит фікторів I, II, IX, X, XI, XII.

Вимоги до результатів роботи.

Отримані данні та розрахунки занести до робочого зошиту.

Зробити медико-біологічні висновки.

Запитання для перевірки кінцевого рівня знань:

1. Які розрізняють фази згортання крові?
2. Де локалізуються фактори згортання крові і як вони позначається?
3. Скільки вивчено факторів згортання крові, що знаходяться в плазмі та еритроцитах?
4. Що являє собою процес аутокаталізу на прикладі активації факторів згортання?
5. Які фактори плазми і тромбоцитів приймають участь в I фазі згортання крові?
6. Які фактори плазми і тромбоцитів приймають участь в II фазі згортання крові?
7. Які фактори плазми і тромбоцитів приймають участь в III фазі згортання крові?
8. Відсутність яких факторів викликає гемофілію A і які етапи згортання при цьому порушуються?
9. Відсутність яких факторів викликає гемофілію B і які етапи згортання при цьому порушуються?
10. Чому при кровотечах хворим вводять вікасол?
11. Які системи складають протизгортальну систему?
12. Який механізм дії гепарину?
13. Як забезпечується рідкий стан крові в судинах?
14. Які антивітамінні застосовуються для посилення антизгортальної системи та механізм їх дії?
15. Лікарські засоби, що впливають на процеси фібринолізу.

Тестові завдання.

Хворому з тромбофлебітом призначено комплексну терапію, що впливає на різні етапи тромбоутворення. Який з названих засобів сприяє відновленню прохідності судин?

- A. Неодикумарин
- B. Фібринолізин
- C. Ацетилсаліцилова кислота
- D. Дипіридабол
- E. Гепарин

У хворого, який страждає на стрептококову інфекцію, розвинувся геморагічний діатез. Яка причина підвищеної кровоточивості?

- A. Посилений фібриноліз
- B. Нестача вітаміну A
- C. Збільшення кількості калікреїну в плазмі крові
- D. Збільшення кількості гепарину в плазмі крові
- E. Нестача вітаміну C

Для попередження зсідання крові використовують гепарин. До якого класу складних білків він належить?

- A. Глікопротеїн
- B. Металопротеїн
- C. Гемопропротеїн
- D. Ліпопротеїн
- E. Фосфопротеїн

У хворого зі стрептококовою інфекцією після видалення зуба спостерігалась дифузна кровотеча, яка є наслідком:

- А Активації фібрінолізу
- В Порушенням коагуляційної системи
- С Гіповітамінозом вітаміну К
- Д Недостатністю антикоагулянтів
- Е Порушенням обміну кальція

4. Підбиття підсумків.

5. Список рекомендованої літератури (основна, додаткова, електронні інформаційні ресурси):

Основна:

1. Біологічна і біоорганічна хімія: У 2 кн. Кн. 2: Біологічна хімія: Підручник для мед. ВНЗ IV р.а. 2-ге вид., випр. Затверджено МОН / За ред. Ю.І. Губського, І.В. Ніженковської. К., 2017. 544 с.
2. Біологічна і біоорганічна хімія: У 2 кн. Кн. 1: Біоорганічна хімія: Підручник для мед. ВНЗ IV р.а. 2-ге вид., випр. Затверджено МОН / За ред. Б.С. Зіменковського, І.В. Ніженковської. К., 2017. 272 с.
3. Гонський Я.І., Максимчук Т.П., Біохімія людини. Підручник. Тернопіль: Укрмедкнига, 2020. 736 с.

Додаткова:

1. Біологічна хімія: підручник / О.Я. Склярів, Н.В. Фартушок, Т.І. Бондарчук. Тернопіль: ТДМУ, 2020. 706 с.
2. William Marshall, Marta Lapsley, Andrew Day, Kate Shipman. Clinical Chemistry. Elsevier, 2020. 432 p.
3. Medical Biochemistry/ Baynes J., Dominiczak M.. Saunders, Elsevier, 2018 712 p.
4. Lippincott Illustrated Reviews: Biochemistry/Ferrier D. Philadelphia :Wolters Kluwer, 2017. 560 p.

Електронні інформаційні ресурси:

1. <https://info.odmu.edu.ua/chair/biology/>
2. <http://libblog.odmu.edu.ua/>
3. <https://moodle.odmu.edu.ua/login/index.php>

Практичне заняття № 37

Тема: Біохімічні функції печінки, її роль в обміні вуглеводів, ліпідів, білків. Розпад геомоглобіну. Роль печінки в обміні жовчних пігментів. Патобіохімія жовтяниць, спадкові (ферментні) жовтяниці. Детоксикаційна функція печінки: біотрансформація ксенобіотиків та ендогенних токсинів. Типи реакцій біотрансформації чужорідних хімічних сполук. Реакція мікросомального окиснення, індуктори та інгібітори мікросомальних монооксидаз. Реакції кон'югації в гепатоцитах: біохімічні механізми, функціональне значення.

Мета: вивчити основні біохімічні функції печінки, її роль в обміні білків, вуглеводів, ліпідів; засвоїти основні етапи розщеплення геомоглобіну в організмі з утворенням жовчних пігментів, вміти провести кількісне та якісне визначення білірубину у сироватці та дати йому медико-біологічну оцінку. Інтерпретувати механізми біотрансформації ксенобіотиків та ендогенних токсинів. Вивчити теоретичний матеріал з біохімії імунної системи.

Основні поняття: загальний білірубін, кон'югований білірубін, некон'югований білірубін, УДФ-глюкуронілтрансфераза, гемолітична жовтяниця, паренхіматозна жовтяниця, обтураційна жовтяниця; мікросомальне окиснення, цитохром P-450, тваринний індикан, гіпурова кислота, імуноглобуліни, цитокіни

Обладнання: Лабораторія кафедри

План:

1. Організаційні заходи (привітання, перевірка присутніх, повідомлення теми, мети заняття, мотивація здобувачів вищої освіти щодо вивчення теми).

2. Контроль опорного рівня знань.

Здобувач повинен знати:

- основні біохімічні функції печінки, її роль в обміні білків, вуглеводів, ліпідів;
- основні етапи розщеплення гемоглобіну в організмі з утворенням жовчних пігментів;
- основні види жовтяниць;
- основні механізми знешкодження ксенобіотиків та ендогенних токсинів;
- клітинну та біохімічну організацію імунної системи; медіатори та гормони імунної системи;
- біохімічні компоненти та механізми активації системи комплементу; біохімічні механізми імунодефіцитних станів.

Здобувач повинен вміти:

- провести кількісне та якісне визначення білірубину у сироватці та дати йому медико-біологічну оцінку;
- визначати гіпурову кислоту та індикан у сечі;
- оцінювати стан імунної системи організму.

Питання для перевірки базових знань за темою заняття:

1. Перерахуйте та поясніть основні функції печінки.
2. Мікросомальне окиснення : цитохром Р-450; молекулярна організація ланцюга переносу електронів. Біологічне значення.
3. Утворення перекисів. Антиоксидантні системи.
4. Будова та функції γ -глобулінів плазми крові.
5. Формені елементи крові. Будова та функції.
6. Анатомо-фізіологічні особливості лімфоїдної системи.
7. Основні шляхи обміну вуглеводів, ліпідів та білків;
8. Структурно-функціональні особливості еритроцитів;
9. Перерахуйте метаболічні особливості еритроцитів;
10. Будова гемоглобіну та синтез його в організмі людини. Аномальні види гемоглобіну.

3. Формування професійних вмінь, навичок.

3.1 Демонстраційно-практична робота «Визначення загального, прямого та непрямого білірубину у сироватці крові».

Рекомендації щодо виконання завдань.

Принцип методу полягає у тому, що прямий білірубін сироватки крові при додаванні діазореактива дає рожеве забарвлення; непрямий білірубін реагує з діазореактивом тільки після додавання кофеїну. Інтенсивність забарвлення пропорційна кількості білірубину.

Хід роботи. а) визначення загального білірубину: до 1 мл сироватки додати 3,5 мл кофеїнового реактиву і 0,5 мл діазореактиву - з'являється рожеве забарвлення, через 5 хвилин отриману суміш розміщують в кювету СФ з товщиною шару 1 см при зеленому світлофільтрі проти компенсаційного розчину, що містить 1 мл сироватки, 3,5 мл кофеїнового розчину та 0,5 мл води.

Обчислення: $C = 6,34x E - 0,05$ (C - концентрація білірубину)

б) визначення прямого білірубіну: до 1 мл сироватки додають 3,5 мл фізіологічного розчину та 0,5 мл діазореактиву і 0,5 мл діазореактиву - з'являється рожеве забарвлення, слідує етапи - аналогічно п. а)

в) концентрацію непрямого білірубіну визначають по різниці між загальним та прямим білірубіном.

Медико-біологічна оцінка отриманих результатів

Підвищення непрямого білірубіну у крові спостерігається при над печінкових жовтяницях – гемолітичних анеміях різноманітної етіології, а також постгепативних гіпербілірубінеміях, жовтяницях новонароджених.

При механічній жовтяниці у крові підвищений прямий білірубін. При паренхіматозних жовтяницях спостерігається підвищення як прямого, так і не прямого білірубіну.

Вимоги до результатів роботи.

Отримані данні та розрахунки занести до робочого зошиту.

Зробити медико-біологічні висновки.

3.2 Демонстраційно-практична робота «Визначення гіпурової кислоти та індикану у сечі».

Рекомендації щодо виконання завдань.

Принцип методу полягає у тому, що лужні розчини білків та пептидів завдяки пептидним зв'язкам при додаванні розчину сульфату міді забарвлюється подібно біурету.

Хід роботи. До 0,1 мл сироватки додати 8 мл 4,8% розчину луни, 3 мл 20% розчину сульфату міді. Центрифугувати при 3000 об/хв. 5 хвилин. Колориметрувати на ФЕК з зеленим світлофільтром проти суміші, в якій сироватка замінена на воду.

Виникає червоно-фіолетове забарвлення, інтенсивність якого прямо пропорційна кількості білка. Оптичну щільність помножити на 12, щоб знайти кількісне відображення вмісту білку (%).

Вимоги до результатів роботи.

Отримані данні та розрахунки занести до робочого зошиту.

Зробити медико-біологічні висновки.

3.3 Демонстраційно-практична робота «Визначення індикану у сечі».

Рекомендації щодо виконання завдань.

Принцип методу полягає у перетворенні індикану в індоксисірчану кислоту та її наступне окиснення (хлорним залізом або перманганатом калію) до синього або червоного індиго.

Хід роботи. 8-10 мл сечі змішати з рівним об'ємом соляної кислоти, долити 1-2 мл хлороформу та 1-2 краплі перманганату калію. Пробірку закрити та багаторазово опрокидувати без збовтування.

В присутності індикану хлороформ забарвлюється у синій або рожевий колір.

Примітка: При наявності в сечі йодистих солей, хлороформ також дає рожеве забарвлення. У цьому випадку додають кристалик гіпосульфиту. Зникнення рожевого забарвлення хлороформу свідчить про присутність йодистих солей. При наявності індикану рожеве забарвлення не зникає.

Медико-біологічна оцінка отриманих результатів

В нормальній сечі індикан міститься в незначній кількості, яка не виявляється звичайними якісними пробами. Індиканурія зустрічається при інтенсивному гнитті білкових речовин у товстій кишці (коліт, абсцесі товстої кишки, перитоніті, запорах), а також при посиленому розпаді білків в організмі (пухлина, емфізема, абсцеси, туберкульозі легень).

Вимоги до результатів роботи.

Отримані данні та розрахунки занести до робочого зошиту.

Зробити медико-біологічні висновки.

Запитання для перевірки кінцевого рівня знань:

1. Перерахуйте та поясніть основні функції печінки.
2. Яку роль відіграє печінка в обміні вуглеводів?
3. Яку роль відіграє печінка в обміні ліпідів?
4. Яку роль відіграє печінка в обміні білків?
5. Які основні етапи розпаду гемоглобіну?
6. Які форми білірубіну утворюються при розпаді гемоглобіну?
7. Які показники пігментного обміну змінюються:
 - а) при гемолітичній жовтяниці?
 - б) при паренхіматозній жовтяниці?
 - в) при обтураційній жовтяниці?
8. З чим пов'язані синдром Жельбера, Дабіна-Джонсона та Кріглера-Найра?
9. Діагностичне значення визначення зв'язаного та вільного білірубіну при жовтяницях різної етіології.
10. Перерахуйте сполуки, які справляють несприятливі, токсичні ефекти як щодо окремих клітин, так і вищого організму в цілому.
11. Назвіть типи реакцій біотрансформації ксенобіотиків та ендогенних токсинів.
12. Яку роль відіграють реакції мікросомального та перекисного окиснення у знешкодженні токсичних речовин?
13. Яку роль відіграють реакції кон'югації у детоксикації ксенобіотиків?
14. Назвіть найбільш поширені реакції кон'югації?
15. Назвіть основні класи лімфоцитів. Їх будова та функції.
16. Назвіть основні фактори системи неспецифічного імунітету.
17. Назвіть основні класи імуноглобулінів. Їх будова та функції.
18. Основні класи та біологічна роль цитокінів.
19. Молекулярні механізми протівірусної дії інтерферонів.
20. Фактори некрозу пухлин, колоніє стимулюючі фактори та трансформуючі фактори росту. Їх біологічна роль.
21. Біологічна організація та шляхи активації системи комплементу.
22. Механізми порушення функціонування імунної системи людини. Первинні та вторинні імунодефіцити.

Тестові завдання.

1. В лікарню поступив хворий з ознаками гострого отруєння. В крові виявлено високий вміст метгемоглобіну. Яка з нижчеперерахованих сполук призвела до цього:
 - A. - Солі свинцю
 - B. - Алкалоїди
 - C. - Тетрахлорметан
 - +D. - Нітрати
 - E. - Радіонукліди
2. У дитини, яка народилася недоношеною, у перші дні спостерігається гіпоглікемія через:
 - +A. - Дефіцит ферментів глюконеогенезу
 - B. - Порушення синтезу глікогену
 - C. - Порушення гліколізу
 - D. - Гіперінсулінемію
 - E. - Роз'єднання тканинного дихання та окислювального фосфорилування

3. Хворий 56 років скаржиться на загальну слабкість, нудоту, поганий апетит. Відмічається жовтушна шкіра, гіпербілірубінемія (прямий білірубін), сеча світла, піниста, кал ахолічний. Для якого стану найбільш характерні ці зміни?

- A. - Синдром Дабіна-Джонсона
- B. - Паренхіматозна жовтяниця
- +C. - Обтураційна жовтяниця
- D. - Гемолітична жовтяниця
- E. - Хвороба Жильбера

4. Хворий Ф., 44 роки, відмічає болі ниючого характеру в правому підребер'ї після незначного фізичного навантаження іноді в спокої, періодичну нудоту, зниження апетиту, появу набряків на ногах та тулубі. При біохімічному дослідженні крові: загальний білірубін 88,4 мкм/л, непрямий 58 мкм/л, прямий 30,4 мкм/л, АлАТ – 22,4 мкмоль/год-/мл, АсАТ-14,7 мкмоль/год/мл, загальний білок 35 г/л, альбуміни 15 г/л, глобуліни 20 г/л, К-2,2 мМ/л, Na-1-8 мМ/л. У хворого ймовірно:

- A. - Печінкова жовтяниця
- +B. - Цироз печінки
- C. - Обтураційна жовтяниця
- D. - Хронічний панкреатит
- E. - Хронічний холецистит

5. До інфекційного відділення поступив хворий зі скаргами на свербіж, жовтяницю шкіри та слизових. Лабораторно: підвищення концентрації білірубіну в сироватці крові за рахунок прямого, ахолічний кал. Визначення активності якого ферменту сироватки крові дозволить підтвердити клінічні ознаки холестазу у даного пацієнта?

- A. - Аспартатамінотрансфераза
- B. - Креатинфосфокіназа
- C. - Лактатдегідрогеназа
- D. - Альфа-амілаза
- +E. - Гамма-глутамілтранспептидаза

6. У немовляти непостійне світло-жовте забарвлення шкіри, іктеричність склер. Лабораторно: анемія не визначається, гіпербілірубінемія, в основному за рахунок фракції некон'югованого білірубіну. Диагноз: синдром Жильбера. Дефект якого ферменту є однією з причин виникнення даної патології?

- A. - Глікогенсинтази
- B. - Аланіламінотрансферази
- C. - Глюкозо-6-фосфатази
- +D. - УДФ-глюкуронілтрансферази
- E. – Білівердинредуктази

7. 52-річну пацієнтку протягом останніх кількох днів турбують напади болю у правому підребер'ї після вживання жирної їжі. Візуально визначається пожовтіння склер та шкіри, ахолічний кал, сеча "кольору пива". Присутність якої речовини у сечі пацієнтки обумовила темне забарвлення сечі при обтураційній жовтяниці?

- A. - Кетоніві тіла
- +B. - Білірубінглюкуроніди
- C. - Уробілін
- D. - Глюкоза
- E. – Стеркобілін

8. У хворого з захворюванням печінки в сечі відсутній уробіліноген при наявності білірубину, це пов'язано з порушенням:

- +А. - Надходженням жовчі в кишечник
- В. - Утворення прямого білірубину
- С. - Функцією нирок
- D. - Перетворенням білірубину в кишечнику
- Е. - Утворенням стеркобіліну

9. Хвороба Вільсона-Коновалова (гепатоцеребральна дегенерація) супроводжується зниженням концентрації вільної міді в сироватці крові, а також рівня:

- А. - Трансферину
- В. - Альбуміну
- +С. - Церулоплазміну
- D. - С-реактивного білка
- Е. - Фібриногену

10. Вкажіть, який з означених нижче біохімічних показників крові має найбільше значення для підтвердження діагнозу цироз печінки?

- +А. - Гіпоальбумінемія
- В. - Гіперхолестеринемія
- С. - Гіперглікемія
- D. - Гіпоглікемія
- Е. - Гіперглобулінемія

11. У новонародженого спостерігається пожовтіння шкіри. Вкажіть показник крові, підвищення якого призвело до такого стану:

- А. - Креатин
- В. - Сечовина
- С. - Прямий білірубін
- D. - Сечова кислота
- +Е. - Непрямий білірубін

12. У обстежуваного виявлено гіпербілірубінемію зі збільшенням кон'югованої форми. Тімолова проба в нормі, відмічається незначне підвищення активності аланін амінотрансферази. Виберіть можливий діагноз.

- А. - Вірусний гепатит
- +В. - Механічна жовтяниця
- С. - Гемолітична жовтяниця
- D. - Гострий холецистит
- Е. - Поліартрит

13. При жовтяниці вміст загального білірубину у крові підвищений за рахунок непрямого білірубіна, у калі та сечі високий вміст стеркобіліна. Назвіть тип жовтяниці.

- А. - Жовтяниця новонароджених
- В. - Біліарна
- С. - Механічна
- D. - Гемолітична
- +Е. - Паренхіматозна

14. При якій жовтяниці гіпербілірубінемія не супроводжується білірубінурією?

- А. - Термінальний
- В. - Паренхіматозній

- С. - Обтураційній
- +D. - Гемолітичній
- Е. – Змішаній

15. При гемолітичній жовтяниці рівень прямого білірубіну:

- +А. - Зростає
- В. - Не змінюється
- С. - Знижується
- D. - Не визначається
- Е. – Коливається

Знешкодження токсичних речовин та інактивація біологічно активних речовин у гепатоцитах здійснюється різними реакціями. Якою із наступних реакцій перетворюються сульфаніламіді?

- А *Ацетилювання
- В Дезамінування
- С Кон'югація з глюкуроновою кислотою
- Д Окиснення
- Е Кон'югація з гліцином

Метаболізм ліків у гепатоцитах здійснюється головним чином:

- А *В ендоплазматичній сітці
- В На плазматичній мембрані
- С В ядрі
- Д В мітохондріях
- Е У лізосомах

У процесі мікросомального окиснення зв'язування і перетворення субстрату здійснює:

- А *Цитохром Р450
- В Флавопротеїн
- С Залізовмісний негемовий білок
- Д НАДФ
- Е НАД

Знешкодження токсичних та інактивація біологічно-активних речовин у гепатоцитах здійснюється різними шляхами. Яким чином знешкоджується бензойна кислота?

- А Кон'югацією з гліцином
- В Відновленням
- С Метилюванням
- D Окисненням
- Е Ацетилюванням

У хлопчика з непрохідністю кишечника збільшено виділення індикану з сечею, який утворюється в печінці внаслідок реакції кон'югації індоксилу з:

- А Фосфаденозинфосфосульфатом
- В Гліцином
- С Глутатионом
- D Ацетил-Ко А
- Е Таурином

Знешкодження токсичних речовин та інактивація біологічно активних речовин у гепатоцитах здійснюється різними реакціями. Якою із наступних реакцій перетворюються барбітурати?

- A Окиснення
- B Дезамінування
- C Ацетилювання
- D Відновлення
- E Кон'югація з гліцином

4. Підбиття підсумків.

5. Список рекомендованої літератури (основна, додаткова, електронні інформаційні ресурси):

Основна:

1. Біологічна і біоорганічна хімія: У 2 кн. Кн. 2: Біологічна хімія: Підручник для мед. ВНЗ IV р.а. 2-ге вид., випр. Затверджено МОН / За ред. Ю.І. Губського, І.В. Ніженковської. К., 2017. 544 с.
2. Біологічна і біоорганічна хімія: У 2 кн. Кн. 1: Біоорганічна хімія: Підручник для мед. ВНЗ IV р.а. 2-ге вид., випр. Затверджено МОН / За ред. Б.С. Зіменковського, І.В. Ніженковської. К., 2017. 272 с.
3. Гонський Я.І., Максимчук Т.П., Біохімія людини. Підручник. Тернопіль: Укрмедкнига, 2020. 736 с.

Додаткова:

1. Біологічна хімія: підручник / О.Я. Склярів, Н.В. Фартушок, Т.І. Бондарчук. Тернопіль: ТДМУ, 2020. 706 с.
2. William Marshall, Marta Lapsley, Andrew Day, Kate Shipman. Clinical Chemistry. Elsevier, 2020. 432 p.
3. Medical Biochemistry/ Baynes J., Dominiczak M.. Saunders, Elsevier, 2018 712 p.
4. Lippincott Illustrated Reviews: Biochemistry/Ferrier D. Philadelphia :Wolters Kluwer, 2017. 560 p.

Електронні інформаційні ресурси:

1. <https://info.odmu.edu.ua/chair/biology/>
2. <http://libblog.odmu.edu.ua/>
3. <https://moodle.odmu.edu.ua/login/index.php>

Практичне заняття № 38

Тема: Загальна характеристика морфології та біохімічного складу сполучної тканини. Біохімічна будова міжклітинної речовини пухкої волокнистої сполучної тканини: волокна (колагенові, ретикулярні, еластичні), основна аморфна речовина. Білки волокон сполучної тканини: колаген, еластин. Біосинтез колагену та утворення фібрилярних структур. Складні вуглеводи основного аморфного матриксу сполучної тканини: глікозаміноглікани (мукополісахариди), протеоглікани. Механізми участі молекул глікозаміногліканів. Патохімія сполучної тканини. Біохімічні механізми виникнення мукополісахаридозів та колагенозів, їх клініко-біохімічна діагностика.

Мета: Засвоїти особливості метаболізму у сполучній тканині

Основні поняття: колаген, еластин, глікозаміноглікани, протеоглікани, колагенрзи

Обладнання: Лабораторія кафедри

План:

1. Організаційні заходи (привітання, перевірка присутніх, повідомлення теми, мети заняття, мотивація здобувачів вищої освіти щодо вивчення теми).

2. Контроль опорного рівня знань.

Здобувач повинен знати:

- структурну організацію сполучної тканини;
- особливості будови та механізми синтезу основних білків сполучної тканини;
- особливості будови вуглеводного компонента протеогліканів;
- вікові особливості будови сполучної тканини;
- патологію сполучної тканини.

Здобувач повинен вміти:

- оцінювати функціональний стан сполучної тканини організму.

Питання для перевірки базових знань за темою заняття:

1. Особливості морфології сполучної тканини;
2. Утворення та біологічна роль клітин сполучної тканини.

3. Формування професійних вмінь, навичок.

Функції та склад сполучної тканини

- 1)Захисна:механічний бар'єр,імунний захист
- 2)Опорна:кістки, хрящі,сухожилки, фасції
- 3)Пластична,репаративна(рубці)
- 4)Трофічна (метаболічна)
- 5)Депо жирів, вітамінів, гормонів, пігментів (меланіни, порфірини, гемосидерин, білірубін).

Екстрацелюлярний матрикс:клітинні елементи, колагенові волокна, еластичні волокна,міжклітинна речовина:протеоглікани, глікопротеїни

Клітини сполучної тканини: постійні: фібробласти, ретикулоцити, хондроцити,остеобласти(синтез біополімерів (колагену, протеогліканів) ферментів, цитокінів); гістіоцити (макрофаги), тканинні базофіли.

Колагенові волокна- ниткоподібні утворення, що складаються з колагенів.

Ретикулярні волокна - утворюють тривимірні сіточки;пучок мікрофібрил, обгорнутих в оболонку з глікопротеїнів і протеогліканів.

Еластичні волокна з еластину- глікопротеїн, особливість первинної структури- багато залишків гліцину,валіну,проліну. Зрілий еластин- фібрилярний білок,складається з тропоеластину, сполученими ковалентними зв'язками. Утворюється з тропоеластину. В міжклітинному матриксі залишки лізину окислюються до алізину,які формують поперечні зшивання,також з лізину десмозін і ізодесмозін. За рахунок цього поєднуються стійкими ковалентними зв'язками.

Фібрилін-глікопротеїн, необхідний для утворення еластичних волокон сполучної тканини.

Протеоглікани-молекулярні комплекси,забезпечують високу в'язкість основної речовини сполучної тканини. Полісахаридні ланцюги сполучені з поліпептидним фрагментом протеоглікану.

Глікозаміноглікани-гетерополісахариди,моносахаридними компонентами яких є гексууронова кислота, N-ацетилпохідні гексозамінів.

Глікопротеїни-адгезивні білки:

- фібронектин“молекулярний клей”
- клітинна адгезія

- участь в зсіданні крові, зв'язує фібрин
- участь в фагоцитозі
- ламінін
- взаємодія з базальними мембранами, клітинами

Колаген – фібрилярний білок, глікопротеїн

I тип – кістки, шкіра, сухожилки, рогівка (90%)

II – суглобовий хрящ

III – стінки судин

IV – базальна мембрана

Надає тканинам міцність та еластичність

Молекула колагену = тропоколаген - Спіраль з 3-х білкових ланцюгів 2-х видів ($\alpha 1$ та $\alpha 2$) гліцину, проліну та окипроліну, багато лізину та окислізину. До окислізину приєднані вуглеводи (глю, гала). Піридинові зшивки (між залишками лізину та окислізину).

Синтез колагену

Синтезуються на рибосомах, зв'язаних із мембранами ендоплазматичного ретикулула, в клітинах фібробластичного ряду сполучної тканини.

1. Синтез проколагену.

2. Реакція гідроксилування залишків проліну і лізину, яку каталізують пролін- і лізингідроксилаза. Для дії ферментів необхідні як субстрати молекулярний кисень і альфа-кетоглутарова кислота, а як кофактори – іон Fe^{2+} і аскорбінова кислота.

3. До частини залишків окислізину і окипроліну приєднуються галактоза і глюкоза. Реакцію глікозилування каталізують лікозилтрансферази в каналцях гранулярної ендоплазматичної сітки, куди потрапляють поліпептидні ланцюги проколагену.

4. Поліпептидні ланцюги формують триланцюгову спіраль, чому сприяє утворення дисульфідних зв'язків між ланцюгами на С-кінцях

5. Проколаген секретується в складі міхурців із клітини в міжклітинний простір. Під дією проколагенпептидаз відщеплюються кінцеві пропептиди.

6. Утворені молекули тропоколагену формують фібрили, які прошиваються поперечними ковалентними зв'язками. В структурну організацію колагенових волокон вносять вклад зв'язані з колагеном протеоглікани.

Запитання для перевірки кінцевого рівня знань:

1. Біологічна роль сполучної тканини.
2. Основні елементи сполучної тканини.
3. Особливості будови та амінокислотного складу колагену.
4. Основна структурна одиниця колагену.
5. Механізми синтезу колагену. Схема формування зрілого колагенового волокна.
6. Біологічна роль вітаміну С у формуванні зрілого колагену.
7. Особливості будови еластину. Його біологічна роль.
8. Особливості будови та біологічна роль протеогліканів.
9. Особливості будови глікозаміногліканів.
10. Основні представники глікозаміногліканів, їх будова та функції.
11. Вікові особливості будови сполучної тканини.
12. Патологічні стани, пов'язані з порушенням функціонуванням сполучної тканини.

Тестові завдання.

Жінка 30 років хворіє близько року, з того часу коли вперше з'явилися болі в області суглобів, їх припухлість, почервоніння шкіри над ними. Попередній діагноз - ревматоїдний артрит. Однією з вірогідних причин цього захворювання є зміна в структурі білка сполучної тканини:

А. Міозина

- В. Муцина
- С. Колагена
- Д. Тропоніна
- Е. Овоальбуміна

Підвищена крихкість судин, руйнування емалі і дентину зубів у хворих цингою багато в чому обумовлені порушенням дозрівання колагену. Який етап модифікації проколагену порушений при цьому авітамінозі?

- А. Видалення з проколагену С-кінцевого пептиду
- В. Глікозилювання гідроксилізинових залишків
- С. Відщеплення N-кінцевого пептиду
- Д. Утворення поліпептидних ланцюгів
- Е. Гідроксилювання проліну

У хворих колагенозом має місце процес деструкції сполучної тканини. Це підтверджується збільшенням в крові:

- А. Вмісту креатину і креатиніну
- В. Вмісту оксипроліну і оксилізіну
- С. Активності трансаміназ
- Д. Вмісту уратів
- Е. Активності ізоферментів ЛДГ

До фібрилярних елементів сполучної тканини належать колаген, еластин і ретикулін. Вкажіть амінокислоту, яка входить тільки до складу колагену, і визначення якої в біологічних рідинах використовується для діагностики захворювань сполучної тканини.

- А. Лізин
- В. Пролін
- С. Гліцин
- Д. Фенілаланін
- Е. Гідроксипролін

У жінки 63 років є ознаки ревматоїдного артриту. Підвищення рівня якого з нижче перерахованих показників крові буде найбільш значущим для підтвердження діагнозу?

- А. Кислої фосфатази
- В. Сумарних глікозаміногліканів
- С. N-глікозидази
- Д. Ліпопротеїнів
- Е. Загального холестерину

4. Підбиття підсумків.

5. Список рекомендованої літератури (основна, додаткова, електронні інформаційні ресурси):

Основна:

1. Біологічна і біоорганічна хімія: У 2 кн. Кн. 2: Біологічна хімія: Підручник для мед. ВНЗ IV р.а. 2-ге вид., випр. Затверджено МОН / За ред. Ю.І. Губського, І.В. Ніженковської. К., 2017. 544 с.
2. Біологічна і біоорганічна хімія: У 2 кн. Кн. 1: Біоорганічна хімія: Підручник для мед.

ВНЗ IV р.а. 2-ге вид., випр. Затверджено МОН / За ред. Б.С. Зіменковського, І.В. Ніженковської. К., 2017. 272 с.

3. Гонський Я.І., Максимчук Т.П., Біохімія людини. Підручник. Тернопіль: Укрмедкнига, 2020. 736 с.

Додаткова:

1. Біологічна хімія: підручник / О.Я. Складаров, Н.В. Фартушок, Т.І. Бондарчук. Тернопіль: ТДМУ, 2020. 706 с.

2. William Marshall, Marta Lapsley, Andrew Day, Kate Shipman. Clinical Chemistry. Elsevier, 2020. 432 p.

3. Medical Biochemistry/ Baynes J., Dominiczak M.. Saunders, Elsevier, 2018 712 p.

4. Lippincott Illustrated Reviews: Biochemistry/Ferrier D. Philadelphia :Wolters Kluwer, 2017. 560 p.

Електронні інформаційні ресурси:

1. <https://info.odmu.edu.ua/chair/biology/>

2. <http://libblog.odmu.edu.ua/>

3. <https://moodle.odmu.edu.ua/login/index.php>

Практичне заняття № 39

Тема: Хімічний склад тканини зуба: органічні (колагенові, неколагенові білки, вуглеводи, ліпіди, нуклеїнові кислоти) та мінеральні компоненти. Мінеральний обмін у тканині зуба: мінералізація, демінералізація, ремінералізація (специфічні білки та ферменти, роль лимонної кислоти в обміні кальцію).

Хімічний склад та біологічні функції слини (особливості мінералізуючої ролі слини у тканині зуба). Ферменти слини, їх роль у травленні. Визначення білків та ферментів у слині людини в нормі та за умов патології. Регуляція слиновиділення, біохімічні основи порушень слиновиділення.

Мета: Засвоїти біохімічні процеси у тканинах зуба

Основні поняття: емаль, цемент, дентин, фторопатит, гідроксиапатит, лужна фосфатаза, амілаза

Обладнання: Лабораторія кафедри

План:

1. Організаційні заходи (привітання, перевірка присутніх, повідомлення теми, мети заняття, мотивація здобувачів вищої освіти щодо вивчення теми).

2. Контроль опорного рівня знань.

Здобувач повинен знати:

–Органічні компоненти тканин зуба;

–Неорганічні компоненти тканин зуба;

–Ферменти слини

Питання для перевірки базових знань за темою заняття:

1. Емаль, хімічний склад (органічні і неорганічні компоненти), біологічна роль.

2. Дентин, хімічний склад (органічні і неорганічні компоненти), біологічна роль.

3. Цемент, хімічний склад (органічні і неорганічні компоненти), біологічна роль.

4. Пульпа, хімічний склад (органічні і неорганічні компоненти), біологічна роль.

5. Біохімічні механізми мінералізації емалі. Ініціатори мінералізації. Особливості мінералізації емалі і різниця між дентином і цементом. Ремінералізація.

6. Метаболізм в тканинах зуба.

7. Гормональна регуляція метаболізму в тканинах зуба.

8. Роль вітамінів у метаболізмі тканин зуба.

3. Формування професійних вмінь, навичок.

Карієс зубів – процес руйнування твердих тканин зуба, в основі – демінералізація та розм'якшення з подальшим утворенням дефекту (порожнини). Теорія розвитку карієсу: демінералізація твердих тканин зуба під впливом органічних кислот, що утворюються у процесі життєдіяльності мікроорганізмів.

Загальні карієсогенні фактори: нераціональне харчування; порушення метаболічних процесів (у період формування та дозрівання тканин зуба); вплив несприятливих факторів на організм; спадковість (порушення хімічного складу зуба).

Місцеві фактори: зубний наліт; порушення складу та властивостей слини; порушення біохімічного складу та резистентності тканин зуба; стан пульпи та зубощелепного апарату в період закладки, розвитку та прорізування зубів.

Ацидогенна дія харчових продуктів і напоїв: цукор, цукерки, морозиво, кока-кола та ін.

Карієсогенна дія мікроорганізмів: *Str. mutans*, *Str. salivatorius*, *Str. sanguis*.

Пародонтит – запалення пародонту – комплексу тканин, що оточують та утримують зуб: ясна, періодонт, кісткова тканина альвеол зуба.

Етіологія: а) мікроорганізми зубного нальоту (1 мг речовини нальоту – 500×10^{11} мікроорганізмів, більше 70% стрептококи; 15% вейлонели, нейсерії; лактобацили, стафілококи та ін.); б) стан клітинного та гуморального імунітету; в) нейротрофічні та судинні розлади (мікроциркуляторні); г) місцеві фактори: зубний наліт і камінь, неправильний прикус, зміна хімічного складу слини).

Біохімічні основи змін: порушення метаболізму в м'яких і кістковій тканинах пародонта; деполімеризація колагенових і неколагенових білків сполучнотканинних структур; резорбція альвеолярного відростка; гіпоксія тканин пародонта; активація фосфофруктокінази, посилення процесів гліколізу; зниження окисно-відновних процесів; підвищення концентрації лактату; зміна кислотно-лужного стану; місцевий ацидоз; зниження синтезу РНК і білків (зниження пластичних процесів); порушення мембранного транспорту іонів; вихід з лізосом гідролітичних ферментів (колагенази, еластази, кислотої фосфатази); ендогенна інтоксикація; посилення протеолізу (підвищення вільних аміно-кислот); підвищення прозапальних цитокінів – інтерлейкінів 1β , 6, 8 і фактора некрозу пухлини альфа; аутоімунні процеси; порушення нейрогуморальної регуляції; зміна співвідношення остеогенезу та остеолізу; зниження синтезу та посилення розпаду колагену і протеогліканів (екскреція оксипроліну та уронових кислот з сечею); включення апоптозу; диспротеїнемія, підвищення у крові цитрату (понад 156 мкмоль/л); ацидоз та ін.).

Сіалози – реактивні зміни у слинних залозах на дію різних патогенних факторів; обумовлені порушенням секреції слини, ендокринної регуляції метаболізму слинних залоз (цукровий діабет, гіпотиреоз).

Сіалоденіт – запалення слинних залоз; походження: вірусне або бактеріальне (ендемичний паротит, герпес); гіпосалівація.

Сіалолітіаз – утворення каменів у протоках слинних залоз; склад каменів: неорганічні солі, епітелій, бактерії, гриби.

Запитання для перевірки кінцевого рівня знань:

1. Біологічна роль, фізико-хімічні властивості та хімічний склад слини.
2. Клінічне значення дослідження слини.
3. Емаль: неорганічний компонент; органічний матрикс; особливості обміну речовин в емалі.
4. Дентин, цемент, пульпа зуба.
5. Біохімічні механізми розвитку основних захворювань ротової порожнини (карієс, пародонтит, сіалоденіт, сіалози).

1. Стоматолог при огляді хворих зазначив, що у багатьох із них зубна емаль без блиску, з фарфороподібними та пігментованими плямами. У окремих хворих є поодинокі та множинні дефекти емалі у вигляді безбарвних або пігментованих ерозій. Надмірне надходження в організм якої речовини призвело до розвитку таких змін в зубах?

- A. Фтору
- B. Кальцію
- C. Калію
- D. Магнію
- E. Натрію

2. При лікуванні пародонтиту хворому призначили жиророзчинний вітамінний препарат, що бере активну участь в окисновідновних процесах в організмі. Антиоксидант є фактором росту, антиксерофтальмічним, забезпечує нормальний зір. В стоматологічній практиці використовується для прискорення епітелізації при захворюваннях слизової оболонки порожнини рота та тканин пародонту. Визначте цей препарат:

- A. Ретинолу ацетат
- B. Ергокальциферол
- C. Токоферолу ацетат
- D. Вікасол
- E. Ціанокобаламін

3. До основних засобів підвищення резистентності емалі належить фторування. Механізм протикаріозної дії фтору пов'язаний з:

- A. Синтезом фторопатиту
- B. Синтезом гідроксиapatиту
- C. Демінералізацією зуба
- D. –
- E. Синтезом хлоропатиту

4. Який фермент має демінералізуючу дію - посилює розщеплення мінеральних компонентів тканин зуба?

- A. Кисла фосфатаза
- B. Глюкозо-6-фосфатаза
- C. Лужна фосфатаза
- D. Глікогенфосфорилаза
- E. Фосфотрансфераза

5. Який фермент має демінералізуючу дію - посилює розщеплення мінеральних компонентів тканин зуба?

- A. Кисла фосфатаза
- B. Лужна фосфатаза
- C. Глюкозо-6-фосфатаза
- D. Глікогенфосфорилаза
- E. Фосфотрансфераза

6. При пародонтозі хворому призначили жиророзчинний вітамінний препарат, що бере активну участь в окисновідновних процесах в організмі. Антиоксидант є фактором росту, антиксерофтальмічним, забезпечує нормальний зір. В стоматологічній практиці використовується для прискорення епітелізації при захворюваннях слизових оболонок при пародонтозі. Визначте цей препарат:

- A. Ретинолу ацетат
- B. Ергокальциферол

- C. Токоферолу ацетат
- D. Вікасол
- E. Ціанокобаламін

7. У дитини встановлено гостру ниркову недостатність. Яким біохімічним показником слини це можна підтвердити?

- A Збільшенням в слині вмісту сечовини
- B Збільшенням в слині вмісту глюкози
- C Зменшенням в слині вмісту глюкози
- D Збільшенням вмісту ВЖК
- E Зниженням вмісту нуклеїнових кислот

4. Підбиття підсумків.

5. Список рекомендованої літератури (основна, додаткова, електронні інформаційні ресурси):

Основна:

1. Біологічна і біоорганічна хімія: У 2 кн. Кн. 2: Біологічна хімія: Підручник для мед. ВНЗ IV р.а. 2-ге вид., випр. Затверджено МОН / За ред. Ю.І. Губського, І.В. Ніженковської. К., 2017. 544 с.

2. Біологічна і біоорганічна хімія: У 2 кн. Кн. 1: Біоорганічна хімія: Підручник для мед. ВНЗ IV р.а. 2-ге вид., випр. Затверджено МОН / За ред. Б.С. Зіменковського, І.В. Ніженковської. К., 2017. 272 с.

3. Гонський Я.І., Максимчук Т.П., Біохімія людини. Підручник. Тернопіль: Укрмедкнига, 2020. 736 с.

Додаткова:

1. Біологічна хімія: підручник / О.Я. Склярів, Н.В. Фартушок, Т.І. Бондарчук. Тернопіль: ТДМУ, 2020. 706 с.

2. William Marshall, Marta Lapsley, Andrew Day, Kate Shipman. Clinical Chemistry. Elsevier, 2020. 432 p.

3. Medical Biochemistry/ Baynes J., Dominiczak M.. Saunders, Elsevier, 2018 712 p.

4. Lippincott Illustrated Reviews: Biochemistry/Ferrier D. Philadelphia :Wolters Kluwer, 2017. 560 p.

Електронні інформаційні ресурси:

- 1. <https://info.odmu.edu.ua/chair/biology/>
- 2. <http://libblog.odmu.edu.ua/>
- 3. <https://moodle.odmu.edu.ua/login/index.php>

Практичне заняття № 40

Тема: Біохімія м'язів. Особливості хімічного складу та обміну речовин в м'язах. Молекулярні механізми м'язового скорочення. Біоенергетика м'язової тканини: джерела АТФ у м'язах. Особливості біохімічного складу та метаболізму нервової системи. Біохімічний склад головного мозку. Енергетичний обмін головного мозку людини, значення аеробного окислення глюкози. Нейромедіатори: ацетилхолін, норадреналін, дофамін, серотонін. Молекулярні основи біоелектричних процесів на мембранах нейронів.

Мета: Засвоїти особливості метаболізму у м'язовій та нервовій тканинах.

Основні поняття: саркомер, актин, міозин, тропоміозин, тропонін, креатин фосфат, аденілаткіназа, біогенні аміни, дофамін, серотонін, ГАМК, гама-амінобутиратний шунт

Обладнання: Лабораторія кафедри

План:

1. Організаційні заходи (привітання, перевірка присутніх, повідомлення теми, мети заняття, мотивація здобувачів вищої освіти щодо вивчення теми).
2. Контроль опорного рівня знань.

Здобувач повинен знати:

- молекулярну організацію м'язової тканини та будову саркомера;
- структуру та функції основних білків м'язової тканини;
- механізми м'язового скорочення та розслаблення;
- джерела енергії для м'язового скорочення;
- біохімічну діагностику патології м'язової тканини;
- особливості морфології та хімічного складу нервової системи;
- особливості обміну вуглеводів, ліпідів, білків та вільних амінокислот в нервовій тканині;
- механізми утворення, функціонування та утилізації медіаторів нервової системи;
- будову синапсу та основні біохімічні механізми функціонування нейронних мереж (синаптичні процеси, формування збудження та заторможення);
- особливості функціонування Na^+/K^+ -АТФази.
- нейрохімічні механізми дії психотропних засобів

Здобувач повинен вміти:

- визначати вміст креатину і креатиніну у крові, сечі та вміти правильно трактувати отримані результати;
- проводити методи аналізу хімічного складу нервової тканини з метою оцінки її специфіки.

Питання для перевірки базових знань за темою заняття:

1. Анаеробний гліколіз;
2. Цикл Кребса;
3. Тканинне дихання та окисне фосфорилування;
4. Механізми утворення та обмін креатину та креатиніну.
5. Основні шляхи метаболізму вуглеводів;
6. Основні шляхи метаболізму ліпідів;
7. Основні шляхи обміну білків та амінокислот. Утворення біогенних амінів;
8. Основні шляхи утворення АТФ в організмі людини.
9. Морфологія та цитоархітекtonіка головного мозку, функціональне навантаження його частин та відділів.

3. Формування професійних вмінь, навичок.

3.1 Демонстраційно-практична робота «Визначення рівня креатиніну та креатину у сечі».

Рекомендації щодо виконання завдань.

Принцип методу. В основі виявлення та кількісного визначення креатиніну покладена кольорова реакція креатиніну в лужному середовищі з пікриновою кислотою, у результаті якої утвориться забарвлений у жовтогарячий колір пікрат креатиніну

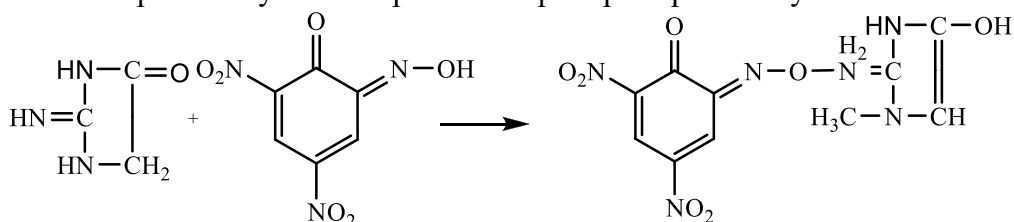

По інтенсивності забарвлення, обумовленої колориметрично, контрольної (стандартний 1% розчин біхромату калію, що відповідає по забарвленню 2,5 мг креатиніну в 250 мл розчину) і досліджуваної проб можна розрахувати масову концентрацію креатиніну в досліджуваній суміші. При визначенні масової концентрації креатину в сечі спочатку визначають у ній концентрацію креатиніну. Потім креатин переводять у креатинін кип'ятінням сечі в кислому середовищі та визначають також вміст креатиніну. По різниці між другим і першим визначенням з урахуванням коефіцієнта перерахунку креатиніну в креатин розраховують кількість креатину в сечі.

Хід роботи. Визначення масової концентрації креатиніну та креатину в сечі проводять у двох порціях. В одній з них відразу визначають вміст креатиніну. Із цієї метою в мірну колбу додають 2,0 мл профільтрованої сечі, 5 мл насиченого розчину пікринової кислоти, 2 мл 10% розчину гідроксиду натрію та ретельно перемішують. Через 10 хвилин вміст колби доводять дистильованою водою до об'єму 250 мл і колориметрують. Масову концентрацію креатиніну в сечі (мг/мл) обчислюють по формулі

$$C_1 = D_1 Q / D_2 V$$

де D_1 і D_2 – значення оптичної щільності стандартного розчину біхромату калію та досліджуваного розчину відповідно; Q – маса креатиніну в 250 мл розчину, еквівалентна по забарвленню 1% стандартному розчину біхромату калію (2,5 мг); V – об'єм профільтрованої сечі, узятий для аналізу (2 мл).

В іншій порції сечі креатин перетворюють у креатинін і визначають кількість утвореного креатиніну. Для цього в колбу об'ємом 250 мл вносять 2 мл досліджуваної сечі та 5 мл насиченого розчину пікринової кислоти. Відмічають рівень рідини в колбі, додають ще 100 мл дистильованої води та кип'ятять протягом однієї години. Якщо за цей час рідина в колбі википить більше рівня мітки, доливають дистильовану воду, якщо менше, - рідину упарюють до мітки.

Після охолодження в колбу вносять 2 мл 10% розчину гідроксиду натрію, через 10 хвилин переливають у мірну колбу об'ємом 250 мл, додають дистильованої води до мітки 250 мл і колориметрують. Масову концентрацію креатиніну в другій порції сечі розраховують по такій же формулі, як і першої.

Різниця між значеннями в другій і першій порції з урахуванням коефіцієнта перерахунку креатиніну в креатин, дорівнює вмісту масової концентрації креатину в досліджуваній сечі

$$C = (C_2 - C_1) \times K$$

де C_1 та C_2 – масова концентрація креатиніну в першій і другій порціях сечі відповідно; K – коефіцієнт перерахунку креатиніна в креатин (1,16). Коефіцієнт 1,16 одержуємо наступним чином: молекулярна маса креатину 131, а молекулярна маса креатиніну 113; $131 : 113 = 1,16$.

Медико-біологічна оцінка отриманих результатів

Кількість креатиніну, який екскретується з сечею дорослих людей на протязі доби, коливається в межах 1,5-2,4 г. Підвищення кількості креатиніну в сечі спостерігається при інтенсивній фізичній роботі, при лихоманках та інш.

Креатину в нормальній сечі дорослої людини немає. Креатинурія настає у випадках, пов'язаних з посиленням розпадом тканин, наприклад, при післяродової інволюції матки. Сеча дітей завжди містить як креатин, так і креатинін.

Вимоги до результатів роботи.

Отримані данні та розрахунки занести до робочого зошиту.

Зробити медико-біологічні висновки.

Запитання для перевірки кінцевого рівня знань:

1. Які є види м'язової тканини?
2. В яких функціях організму приймає участь м'язова тканина?
3. Які субклітинні утворення м'язів Ви знаєте?.
4. Що таке сарком ер? Його будова.

5. Які види білків м'язової тканини Ви знаєте?. Їх будова та функції
6. Будова та біологічна роль ансерину та карнозину у функціонуванні м'язової тканини.
7. Ферменти м'язової тканини. Діагностичне значення визначення ферментів м'язової тканини.
8. Молекулярні механізми скорочення та розслаблення.
9. Джерела енергії для м'язового скорочення в залежності від інтенсивності фізичного навантаження.
10. Патологія м'язової тканини.
11. Будова нейрону.
12. Вміст та особливості обміну вуглеводів у нервовій тканині.
13. Особливості ліпідного обміну у нервовій тканині.
14. Особливості білкового обміну у нервовій тканині.
15. Вміст та особливості обміну амінокислот у нервовій тканині. Обмін та біологічна роль глутамінової кислоти.
16. Енергетичний обмін в головному мозку людини. Значення аеробного окислення глюкози; зміни в умовах фізіологічного сну та наркозу.
17. Механізми утворення, функціонування та утилізації медіаторів нервової системи.
18. Пептидергічна система головного мозку: опіюїдні пептиди, рецептори опіюїдних пептидів.
19. Особливості функціонування та біологічна роль метаболічного γ -амінобутиратного шунта.
20. Молекулярні механізми передачі нервового імпульсу.
21. Особливості функціонування Na^+/K^+ - АТФази.
22. Порушення обміну медіаторів та модуляторів головного мозку при психічних розладах. Нейрохімічні механізми дії психотропних засобів.

Тестові завдання.

Хворому з прогресуючою м'язовою дистрофією було проведено біохімічне дослідження сечі. Поява якої речовини у великій кількості в сечі може підтвердити захворювання м'язів у даного хворого?

- A. Порфірини
- B. Гіпурова кислота
- C. Сечовина
- D. Креатинін
- E. Креатин

У відділення травматології доставлено хворого з роздавленням м'язової тканини. Який біохімічний показник сечі при цьому буде збільшений?

- A. Мінеральні солі
- B. Глюкоза
- C. Загальні ліпіди
- D. Сечова кислота
- E. Креатинін

При дослідженні крові хворого виявлено значне збільшення активності МВ-форм КФК (креатин-фосфокінази) і ЛДГ-1. Яка найбільш вірогідна патологія?

- A. Інфаркт міокарду
- B. Панкреатит
- C. Гепатит
- D. Ревматизм

Е. Холецистит

У хворого спостерігається атонія м'язів. Назвіть фермент м'язової тканини, активність якого може бути знижена при такому стані.

- А. γ -Глутамілтрансфераза
- В. Каталаза
- С. Амілаза
- Д. Креатинфосфокіназа
- Е. Транскетолаза

У реанімаційне відділення поступив чоловік 47-ми років з діагнозом інфаркт міокарду. Яка з фракцій лактатдегідрогенази (ЛДГ) переважатиме в сироватці крові протягом перших двох діб?

- А. ЛДГ 3
- В. ЛДГ 5
- С. ЛДГ 1
- Д. ЛДГ 4
- Е. ЛДГ 2

В результаті м'язової роботи, що виснажує, у працівника значно зменшилася буферна ємкість крові. Надходженням якої кислотої речовини в кров можна пояснити це явище?

- А. Пірувату
- В. Лактату
- С. 3-фосфогліцерату
- Д. 1,3-бісфосфогліцерату
- Е. альфа –кетоглутарату

У крові хворого виявлено підвищення активності ЛДГ1, ЛДГ2, АсАТ, креатинкінази. У якому органі хворого найбільш вірогідний розвиток патологічного процесу?

- А. Підшлункова залоза
- В. Скелетні м'язи
- С. Печінка
- Д. Нирки
- Е. Серце

Хвора 46-ти років тривалий час страждає прогресуючою м'язовою дистрофією Дюшена. Зміна рівня якого ферменту в крові є діагностичним тестом у даному випадку?

- А. Глутаматдегідрогеназа
- В. Лактатдегідрогеназа
- С. Піруватдегідрогеназа
- Д. Креатинфосфокіназа
- Е. Аденілатциклаза

У юнака 18-ти років діагностована м'язова дистрофія. Підвищення в сироватці крові вмісту якої речовини найбільш ймовірно при цій патології?

- А. Міоглобін
- В. Аланін
- С. Креатин

- D. Міозин
- E. Лактат

Які іони відіграють найважливішу роль формуванні потенціалу дії

- +A. – K⁺, Na⁺
- B. – Na⁺, Mg²⁺
- C. – K⁺, Li⁺
- D. – Na⁺, Li⁺
- E. – K⁺, Mg²⁺

Виберіть із наведених нижче сполук те, що не є нейромедіатором у нервовій системі людини:

- A. – Серотонін
- B. – Норадреналін
- C. – Ацетилхолін
- +D. - α-аланін
- E. – ГАМК

Вкажіть патологію, не пов'язану з порушенням синаптичної передачі:

- A. – Міастенія
- +B. - Фенілкетонурія
- C. – Шизофренія
- D. – Хвороба Паркінсона
- E. – Маніакально-депресивний психоз

До гальмівних медіаторів ЦНС відносять:

- A. – Аспартат
- B. – Глутамат
- +C. - ГАМК
- D. – Дофамін
- E. – Ацетилхолін

У стані спокою мозок забезпечується енергією майже повністю за рахунок:

- A. – Анаеробного гліколізу
- B. – Пентозофосфатне окислення глюкози
- C. – катаболізму кетонів тіл
- D. - Глюконеогенезу
- +E. - Аеробного розпаду глюкози

Детоксикація аміаку в нервовій тканині здійснюється шляхом:

- A. – Синтеза сечовини
- B. - Глюконеогенезу
- C. – Відновного амінування гліцину
- D. – Відновного амінування аланіну
- +E. - Відновного амінування глутамату

Виберіть нейротрансмітер із наведених нижче сполук:

- A. – Глутатіон
- +B. - ГАМК
- C. – Гістидин
- D. - Кортизол
- E. – Триптофан

Виберіть нейротрансмітер із наведених нижче сполук:

- A. – Окситоцин
- B. – Гістидин
- +C. - Серотонін
- D. - Кортізол
- E. – Триптофан

4. Підбиття підсумків.

5. Список рекомендованої літератури (основна, додаткова, електронні інформаційні ресурси):

Основна:

1. Біологічна і біоорганічна хімія: У 2 кн. Кн. 2: Біологічна хімія: Підручник для мед. ВНЗ IV р.а. 2-ге вид., випр. Затверджено МОН / За ред. Ю.І. Губського, І.В. Ніженковської. К., 2017. 544 с.
2. Біологічна і біоорганічна хімія: У 2 кн. Кн. 1: Біоорганічна хімія: Підручник для мед. ВНЗ IV р.а. 2-ге вид., випр. Затверджено МОН / За ред. Б.С. Зіменковського, І.В. Ніженковської. К., 2017. 272 с.
3. Гонський Я.І., Максимчук Т.П., Біохімія людини. Підручник. Тернопіль: Укрмедкнига, 2020. 736 с.

Додаткова:

1. Біологічна хімія: підручник / О.Я. Склярів, Н.В. Фартушок, Т.І. Бондарчук. Тернопіль: ТДМУ, 2020. 706 с.
2. William Marshall, Marta Lapsley, Andrew Day, Kate Shipman. Clinical Chemistry. Elsevier, 2020. 432 p.
3. Medical Biochemistry/ Baynes J., Dominiczak M.. Saunders, Elsevier, 2018 712 p.
4. Lippincott Illustrated Reviews: Biochemistry/Ferrier D. Philadelphia :Wolters Kluwer, 2017. 560 p.

Електронні інформаційні ресурси:

1. <https://info.odmu.edu.ua/chair/biology/>
2. <http://libblog.odmu.edu.ua/>
3. <https://moodle.odmu.edu.ua/login/index.php>

Практичне заняття № 41

Тема: Роль нирок в регуляції електролітного складу та рН рідин організму. Біохімічні механізми сечоутворювальної функції нирок. Патобіохімія нирок. Біохімічний склад сечі людини в нормі та за умов патологічних процесів, нефролітіазіс. Клініко-діагностичне значення аналізу складу сечі.

Мета: Засвоїти особливості метаболізму у нирках

Основні поняття: первинна сеча, вторинна сеча, сечовина, кліренс, інгібітори АПФ

Обладнання: Лабораторія кафедри

План:

1. Організаційні заходи (привітання, перевірка присутніх, повідомлення теми, мети заняття, мотивація здобувачів вищої освіти щодо вивчення теми).

2. Контроль опорного рівня знань.

Здобувач повинен знати:

- функції нирок;
- особливості обміну речовин у нирках;
- роль нирок в підтримці кислотно-основної рівноваги;
- біохімічні механізми сечоутворювальної функції нирок;
- біохімічний склад сечі людини в нормі та за умов патологічних процесів;
- клініко-діагностичне значення аналізу складу сечі;
- гормони, що приймають участь в регуляції водно-сольового обміну та функцій нирок
- принцип дії гіпотензивних лікарських засобів – інгібіторів ангіотензин-перетворюючого ферменту

Здобувач повинен вміти:

- виконати якісні реакції на білок в сечі;
- визначати кількість білка в сечі;
- визначати кількість глюкози в сечі.

Питання для перевірки базових знань за темою заняття:

1. Будова нефрону.
2. Механізм утворення сечі: фільтрація, реабсорбція, секреція.
3. рН біологічних рідин в організмі.
4. В чому полягають функції нирок?
5. Які органи виділення крім нирок Вам відомі?
6. Що таке сеча?
7. Скільки сечі виділяється за добу з організму здорової людини?
8. Що таке діурез?
9. Яке співвідношення між добовим споживанням води та діурезом в нормі?
10. Гормони гіпоталамо-гіпофізарної системи та кори наднирникових залоз, що приймають участь в регуляції водно-сольового обміну.
11. Компоненти ренін-ангіотензинової системи та її роль в підтриманні артеріального тиску.
12. Натрійуретичні фактори передсердя та інших тканин

3. Формування професійних вмінь, навичок.

3.1 Демонстраційно-практична робота «Якісне визначення білка в сечі (нагрівання та осадження кислотами)».

Рекомендації щодо виконання завдань.

Хід роботи

А) Проба з кип'ятінням: заздалегідь перевіряють сечу за лакмусом. Якщо сеча має кислу реакцію, то її (2-3 мл) відразу кип'ятять у пробірці, а якщо сеча має лужну реакцію, то її спочатку підкислюють за лакмусом, додаючи по краплях 1% розчин оцтової кислоти. У присутності білка при кип'ятінні утворюється помутніння або осад коагульованих білків, який не розчиняється при повторному кип'ятінні після додавання до рідини 3-5 крапель 10% оцтової кислоти.

Б) Осадження білка концентрованою нітратною кислотою (проба Геллера): у пробірку наливають близько 1 мл концентрованої нітратної кислоти і обережно з піпетки по стінці пробірки наливають сечу. У присутності білка на межі обох рідин утворюється білий аморфний шар або помутніння, так зване білкове кільце. При відсутності білка в сечі на межі двох рідин з'являється кольорове прозоре кільце, обумовлене зміною пігментів сечі під впливом нітратної кислоти.

В) Осадження білка сульфосаліциловою кислотою: до 1-2 мл сечі додають 2-3 краплі свіжоприготовленого 20% розчину сульфосаліцилової кислоти. При наявності білка в сечі утворюється білий осад або помутніння.

Вимоги до результатів роботи.

Отримані данні та розрахунки занести до робочого зошиту.

Зробити медико-біологічні висновки.

3.2 Демонстраційно-практична робота «Кількісне визначення білка методом Брандерга-Стольнікова».

Рекомендації щодо виконання завдань.

Принцип метода. Метод ґрунтується на експериментально встановленому факті: поява ледь помітного білкового кільця при пробі Геллера має місце між другою та третьою хвилинами при концентрації в сечі 0,0033% білка, тобто 0,033 г/л. Послідовно розводячи сечу і нашаровуючи її на нітратну кислоту, досягають такого максимального розведення сечі, при якому з'являється кільце між другою та третьою хвилинами. Перемножують розведення на 0,033 г/л та отримують вміст білка в сечі.

Хід роботи. Проводять пробу Геллера з нормальною та патологічною сечею, для чого вносять у пробірку 20 крапель концентрованої нітратної кислоти і обережно з піпетки нашаровують сечу. Якщо в сечі міститься білок, то через 2-3 хв. утворюється біле помутніння у вигляді кільця. Сечу з позитивною пробю Геллера використовують для кількісного визначення білка, для чого готують розведення сечі. У п'ять пробірок наливають по 2 мл дистильованої води. У першу вносять 2 мл сечі, перемішують і відбирають 2 мл суміші, переносять у другу і т.д. З останньої пробірки 2 мл набраної рідини відкидають. Одержують сечу, розведену в 2, 4, 8, 16, 32 рази. У інші п'ять пробірок відмірюють по 2 мл концентрованої нітратної кислоти і обережно за допомогою піпетки нашаровують на кислоту відповідну пробу розведеної сечі. Відзначають максимальне розведення сечі, при якому з'являється мутне біле кільце між другою та третьою хвилинами. Знайдене розведення сечі помножують на 0,033 г/л. Наприклад, кільце денатурованого білка утворилося в четвертій пробірці, де розведення дорівнює 16. Отже, вміст білка в дослідній сечі $0,033 \times 16 = 0,548$ г/л.

Медико-біологічна оцінка отриманих результатів

У нормальній сечі білок не міститься, тому що він не здатний проходити через стінки капілярів. Поява білка в сечі говорить про захворювання нирок. Білок може з'явитися в сечі або в результаті патологічного зміни проникності стінок капілярів, коли вони починають пропускати білок в сечу, або при запальних процесах в нирках. Наприклад, білок в сечі з'являється при гломерулонефриті (тобто запаленні клубочків нирок, коли збільшується їх проникність), у разі серцевої недостатності, інколи при вагітності.

3.3 Демонстраційно-практична робота «Кількісне визначення глюкози в сечі за допомогою поляриметра».

Рекомендації щодо виконання завдань.

Принцип методу: глюкоза обертає площину поляризованого променю вправо. По куту обертання визначають кількість глюкози в сечі.

Хід роботи. Визначення проводять суворо за інструкцією до поляриметра. Трубку поляриметра заповнюють профільтрованою сечею (без пухирців повітря), накривають шліфованим склом, щільно загвинчують, насухо витирають та вставляють в апарат. Визначення проводять через 2-3 хвилини після заповнення трубки, тому що коливання частинок рідини перешкоджають дослідженню. При зміні кольору або інтенсивності освітлення частини полі зору обертанням диску зрівнюють поля та визначають кут відхилення поляризованого променю, що виражається в градусах шкали приладу. При довжині трубки 18,94 см кут відхилення в 10 відповідає 1% глюкози; якщо довжина трубки 9,47 см, то отримані результати помножують на 2, якщо довжина 4,74 см – то на 4. Після закінчення роботи сечу

випливають, трубку та скло поляриметра вимивають дистильованою водою та висушують. Водопровідною водою промивати не можна, тому що на склі утворюється тьмянний наліт.

Вимоги до результатів роботи.

Отримані данні та розрахунки занести до робочого зошиту.

Зробити медико-біологічні висновки.

Запитання для перевірки кінцевого рівня знань:

1. Біохімічні процеси в кірковому та мозковому шарі нирок.
2. Клубочкова фільтрація.
3. Реабсорбція і секреція.
4. Участь нирок в регуляції об'єму, електролітного складу та рН рідин організму.
5. Вкажіть кислотність сечі. Яка буферна система відіграє важливу роль в підтримці сталості рН сечі?
6. Кількість, колір, запах, прозорість, реакція нормальної сечі.
7. Клініко-діагностичне значення кількісного та якісного аналізу сечі.
8. Скільки за добу виділяється з сечею сечовини, сечової кислоти, креатиніну?
9. Скільки залишкового азоту міститься в сечі?
10. Що таке креатининний коефіцієнт?
11. Чим зумовлена активна реакція нормальної сечі?
12. Скільки хлоридів, сульфатів, фосфатів виділяється з сечею за добу, джерела їх походження.

4. Підбиття підсумків.

5. Список рекомендованої літератури (основна, додаткова, електронні інформаційні ресурси):

Основна:

1. Біологічна і біоорганічна хімія: У 2 кн. Кн. 2: Біологічна хімія: Підручник для мед. ВНЗ IV р.а. 2-ге вид., випр. Затверджено МОН / За ред. Ю.І. Губського, І.В. Ніженковської. К., 2017. 544 с.
2. Біологічна і біоорганічна хімія: У 2 кн. Кн. 1: Біоорганічна хімія: Підручник для мед. ВНЗ IV р.а. 2-ге вид., випр. Затверджено МОН / За ред. Б.С. Зіменковського, І.В. Ніженковської. К., 2017. 272 с.
3. Гонський Я.І., Максимчук Т.П., Біохімія людини. Підручник. Тернопіль: Укрмедкнига, 2020. 736 с.

Додаткова:

1. Біологічна хімія: підручник / О.Я. Склярів, Н.В. Фартушок, Т.І. Бондарчук. Тернопіль: ТДМУ, 2020. 706 с.
2. William Marshall, Marta Lapsley, Andrew Day, Kate Shipman. Clinical Chemistry. Elsevier, 2020. 432 p.
3. Medical Biochemistry/ Baynes J., Dominiczak M.. Saunders, Elsevier, 2018 712 p.
4. Lippincott Illustrated Reviews: Biochemistry/Ferrier D. Philadelphia :Wolters Kluwer, 2017. 560 p.

Електронні інформаційні ресурси:

1. <https://info.odmu.edu.ua/chair/biology/>
2. <http://libblog.odmu.edu.ua/>
3. <https://moodle.odmu.edu.ua/login/index.php>

Проміжний контроль за семестр

Мета: Визначити рівень засвоєння здобувачами знань з біологічної та біоорганічної хімії за семестр

Обладнання: _____ Лабораторія кафедри _____

План:

1. Організаційні заходи (привітання, перевірка присутніх, повідомлення теми, мети заняття, мотивація здобувачів вищої освіти щодо вивчення теми).

2. Перелік питань для підготовки до контролю:

Метаболізм ліпідів та його регуляція.

1. Катаболізм триацилгліцеролів в адипоцитах жирової тканини: послідовність реакцій, механізми регуляції активності тригліцеридліпази.

2. Нейрогуморальна регуляція ліполізу за участю адреналіну, норадреналіну, глюкагону та інсуліну).

3. Реакції окиснення жирних кислот (β -окиснення); роль карнітину в транспорті жирних кислот в мітохондрії.

4. Енергетична вартість β -окиснення жирних кислот в клітинах.

5. Окиснення гліцеролу: ферментативні реакції, біоенергетика.

6. Кетоніві тіла. Реакції біосинтезу та утилізації кетонових тіл, фізіологічне значення.

7. Порушення обміну кетонових тіл за умов патології (цукровий діабет, голодування).

8. Біосинтез вищих жирних кислот: реакції біосинтезу насичених жирних кислот (пальмітату) та регуляція процесу.

9. Біосинтез моно- та поліненасичених жирних кислот в організмі людини.

10. Біосинтез триацилгліцеролів та фосфогліцеридів.

11. Метаболізм сфінголіпідів. Генетичні аномалії обміну сфінголіпідів – сфінголіпідози.

12. Біосинтез холестерину: схема реакцій, регуляція синтезу холестерину.

13. Шляхи біотрансформації холестерину: етерифікація; утворення жовчних кислот, стероїдних гормонів, вітаміну D3.

14. Циркуляторний транспорт та депонування ліпідів у жировій тканині. Ліпопротеїнліпаза ендотелію.

15. Ліпопротеїни плазми крові: ліпідний та білковий (апопротеїни) склад. Гіперліпопротеїнемії.

16. Патології ліпідного обміну: атеросклероз, ожиріння, цукровий діабет.

Метаболізм амінокислот. Ензимопатії амінокислотного обміну.

1. Пул вільних амінокислот в організмі: шляхи надходження та використання вільних амінокислот в тканинах.

2. Трансамінування амінокислот: реакції та їх біохімічне значення, механізми дії амінотрансфераз.

3. Пряме та непряме дезамінування вільних L-амінокислот в тканинах.

4. Декарбоксілювання L-амінокислот в організмі людини. Фізіологічне значення утворених продуктів. Окиснення біогенних амінів.

5. Шляхи утворення та знешкодження аміаку в організмі.

6. Біосинтез сечовини: послідовність ферментних реакцій біосинтезу, генетичні аномалії ферментів циклу сечовини.

7. Загальні шляхи метаболізму вуглецевих скелетів амінокислот в організмі людини.

8. Глюкогенні та кетогенні амінокислоти.

9. Біосинтез та біологічна роль креатину і креатинфосфату.

11. Глутатіон: будова, біосинтез та біологічні функції глутатіону
12. Спеціалізовані шляхи метаболізму циклічних амінокислот – фенілаланіну, та тирозину.
13. Спадкові ензимопатії обміну циклічних амінокислот – фенілаланіну та тирозину.
14. Обмін циклічної амінокислоти триптофану та його спадкові ензимопатії.

Основи молекулярної біології.

1. Азотисті основи, нуклеозиди та нуклеотиди – складові компоненти молекул нуклеїнових кислот. Мінорні азотисті основи та нуклеотиди.
2. Вільні нуклеотиди (АТФ, НАД, НАДФ, ФАД, ФМН, ЦТФ, УТФ; 3',5'-АМФ, 3',5'-ГМФ) та їх біохімічні функції.
3. Нуклеїнові кислоти. Загальна характеристика ДНК та РНК, їх біологічне значення в збереженні та передачі генетичної інформації.
4. Особливості первинної структури ДНК та РНК. Зв'язки, що утворюють первинну структуру нуклеїнових кислот.
5. Вторинна структура ДНК, роль водневих зв'язків в її утворенні (правила Чаргафа, модель Уотсона-Кріка), антипаралельність ланцюгів.
6. Третинна структура ДНК. Фізико-хімічні властивості ДНК: взаємодія ДНК з катіонними лігандами, утворення нуклеосом.
7. Молекулярна організація ядерного хроматину еукаріотів: нуклеосомна організація; гістони та негістонові білки.
8. Будова, властивості й біологічні функції РНК. Типи РНК: мРНК, тРНК, рРНК. Особливості структурної організації різних типів РНК.
9. Нуклеопротейни: будова, біологічні функції.
10. Біохімічний склад, будова та функції біологічних мембран.
11. Компартменталізація біохімічних процесів в клітинах.
12. Роль ліпідів у побудові біологічних мембран. Рідинно-мозаїчна модель біомембран.
13. Біосинтез пуринових нуклеотидів: схема реакцій синтезу ІМФ; утворення АМФ та ГМФ; механізми регуляції.
14. Біосинтез піримідинових нуклеотидів: схема реакцій; регуляція синтезу.
15. Біосинтез дезоксирибонуклеотидів. Утворення тимідилових нуклеотидів; інгібітори біосинтезу дГМФ як протипухлинні засоби.
16. Катаболізм пуринових нуклеотидів; спадкові порушення обміну сечової кислоти.
17. Схема катаболізму піримідинових нуклеотидів.
18. Реплікація ДНК: біологічне значення; напівконсервативний механізм реплікації.
19. Послідовність етапів та ферменти реплікації ДНК у прокариотів та еукаріотів.
20. Транскрипція РНК: РНК-полімерази прокариотів та еукаріотів, сигнали транскрипції (промоторні, ініціаторні та термінаторні ділянки генома).
21. Процесинг - посттранскрипційна модифікація новосинтезованих мРНК.
22. Генетичний (біологічний) код; триплетна структура коду, його властивості.
23. Транспортні – тРНК та активація амінокислот. Аміноацил-тРНК-синтетази.
24. Етапи та механізми трансляції (біосинтезу білка) в рибосомах: ініціація, елонгація та термінація.

Основи молекулярної генетики.

1. Посттрансляційна модифікація пептидних ланцюгів. Регуляція трансляції.
2. Інгібітори транскрипції та трансляції у прокариотів та еукаріотів: антибіотики та інтерферони – їх застосування в медицині; дифтерійний токсин.

3. Регуляція експресії генів прокариотів: регуляторні та структурні ділянки лактозного (Lac-) оперону (регуляторний ген, промотор, оператор).
4. Мутації: геномні, хромосомні, генні; механізми дії мутагенів; роль індукованих мутацій у виникненні ензимопатій та спадкових хвороб людини.
5. Біологічне значення та механізми репарації ДНК. Репарація УФ-індукованих генних мутацій: пігментна ксеродерма.
6. Генна інженерія: конструювання рекомбінантних ДНК; клонування генів; генно-інженерний синтез ферментів, гормонів, інтерферонів та ін.

Молекулярні механізми дії гормонів на клітини-мішені.

2. Гормони: загальна характеристика; роль гормонів та інших біорегуляторів у системі міжклітинної інтеграції функцій організму людини.
3. Класифікація гормонів та біорегуляторів: відповідність структури та механізмів дії гормонів.
4. Реакція клітин-мішеней на дію гормонів. Мембранні (іонотропні, метаботропні) та цитозольні рецептори.
5. Біохімічні системи внутрішньоклітинної передачі гормональних сигналів: G-білки, вторинні посередники (цАМФ, Ca²⁺/кальмодулін, ІФ₃, ДАГ).
6. Молекулярно-клітинні механізми дії стероїдних та тиреоїдних гормонів.

Біохімія гормональної регуляції метаболізму.

1. Гормони гіпоталамуса – ліберини та статини.
2. Гормони передньої частки гіпофіза: соматотропін (СТГ), пролактин. патологічні процеси, пов'язані з порушенням функції цих гормонів.
3. Гормони задньої частки гіпофіза. Вазопресин та окситоцин: будова, біологічні функції.
4. Інсулін: будова, біосинтез та секреція; вплив на обмін вуглеводів, ліпідів, амінокислот та білків. Рістстимулюючі ефекти інсуліну.
5. Глюкагон: регуляція обміну вуглеводів та ліпідів.
6. Тиреоїдні гормони: структура, біологічні ефекти T₄ та T₃. Порушення метаболічних процесів при гіпо- та гіпертиреозі.
7. Катехоламіни (адреналін, норадреналін, дофамін): будова, біосинтез, фізіологічні ефекти, біохімічні механізми дії.
8. Стероїдні гормони кори наднирників (C₂₁-стероїди) – глюкокортикоїди та мінералокортикоїди; будова, властивості.
9. Жіночі статеві гормони: естрогени, прогестерон. Фізіологічні та біохімічні ефекти; зв'язок з фазами овуляційного циклу.
10. Чоловічі статеві гормони (C₁₉-стероїди). Фізіологічні та біохімічні ефекти андрогенів; регуляція синтезу та секреції.
11. Гормональна регуляція гомеостазу кальцію в організмі. Паратгормон, кальцитонін, кальцитріол.
12. Ейкозаноїди: будова, біологічні та фармакологічні властивості. Аспірин та інші нестероїдні протизапальні засоби як інгібітори синтезу простагландинів.

Біохімія харчування людини. Вітаміни як компоненти харчування.

1. Біохімія харчування людини: компоненти та поживні сполуки нормального харчування; біологічна цінність окремих нутрієнтів.
2. Механізми перетворення поживних речовин (білків, вуглеводів, ліпідів) у травному тракті. Ферменти шлунка і кишечника.
3. Порушення перетравлення окремих нутрієнтів у шлунку та кишечнику; спадкові ензимопатії процесів травлення.

4. Мікроелементи в харчуванні людини. Біологічні функції окремих мікроелементів; прояви мікроелементної недостатності.
5. Вітаміни в харчуванні людини. Водорозчинні та жиророзчинні вітаміни; екзогенні та ендогенні причини вітамінної недостатності.
6. Вітамін В1 (тіамін): будова, біологічні властивості, механізм дії, джерела, добова потреба.
7. Вітамін В2 (рибофлавін): будова, біологічні властивості, механізм дії, джерела, добова потреба.
8. Вітамін РР (нікотинова кислота, нікотинамід): будова, біологічні властивості, механізм дії, прояви недостатності, джерела, добова потреба.
9. Вітамін В6 (піридоксин): будова, біологічні властивості, механізм дії, джерела, добова потреба.
10. Вітамін В12 (кобаламін): біологічні властивості, механізм дії, прояви недостатності, джерела, добова потреба.
11. Вітамін Вс (фолієва кислота): біологічні властивості, механізм дії, джерела, добова потреба.
12. Вітамін Н (біотин): біологічні властивості, механізм дії, джерела, добова потреба.
13. Вітамін В3 (пантотенова кислота): біологічні властивості, механізм дії, джерела, добова потреба.
14. Вітамін С (аскорбінова кислота): будова, біологічні властивості, механізм дії, прояви недостатності, джерела, добова потреба.
15. Вітамін Р (флавоноїди): будова, біологічні властивості, механізм дії, прояви недостатності, джерела, добова потреба.
16. Вітамін А (ретинол, ретиналь, ретиноева кислота): біологічні властивості, механізм дії, прояви недостатності, джерела, добова потреба.
17. Вітамін К (філохінон, фарнохінон): біологічні властивості, механізм дії, прояви недостатності, джерела, добова потреба.
18. Вітамін Е (α-токоферол): біологічні властивості, механізм дії, прояви недостатності, джерела, добова потреба.
19. Вітамін D3 (холекальциферол): біологічні властивості, механізм дії, прояви недостатності, джерела, добова потреба.

Біохімія та патобіохімія крові.

1. Біохімічні та фізіологічні функції крові в організмі людини. Дихальна функція еритроцитів.
2. Гемоглобін: механізми участі в транспорті кисню та діоксиду вуглецю. Варіанти та патологічні форми гемоглобінів людини.
3. Буферні системи крові. Порушення кислотно-основного балансу в організмі (метаболічний та респіраторний ацидоз, алкалоз).
4. Біохімічний склад крові людини. Білки плазми крові та їх клініко-біохімічна характеристика.
5. Ферменти плазми крові; значення в ензимодіагностиці захворювань органів і тканин.
6. Калікреїн-кінінова система крові та тканин. Лікарські засоби – антагоністи кініноутворення.
7. Небілкові органічні сполуки плазми крові. Неорганічні компоненти плазми.
8. Біохімічні та функціональні характеристики системи гемостазу.
9. Згортальна система крові; характеристика окремих факторів; механізми функціонування каскадної системи згортання крові.
10. Роль вітаміну К в реакціях коагуляції; лікарські засоби – агоністи та антагоністи вітаміну К.

11. Антизгортальна система крові; характеристика антикоагулянтів. Спадкові порушення процесу згортання крові.
12. Фібринолітична система крові. Лікарські засоби, що впливають на процеси фібринолізу.
13. Імуноглобуліни; біохімічна характеристика окремих класів імуноглобулінів людини.
14. Медіатори та гормони імунної системи: інтерлейкіни; інтерферони; білково-пептидні фактори регуляції росту та проліферації клітин.
15. Система комплементу; біохімічні компоненти системи комплементу людини; класичний та альтернативний шляхи активації.
16. Біохімічні механізми імунодефіцитних станів: первинні (спадкові) та вторинні імунодефіцити.

Функціональна та клінічна біохімія органів та тканин.

1. Біохімічні функції печінки: вуглеводна, білоксинтезуюча, сечовино-утворювальна, жовчоутворювальна, регуляція ліпідного складу крові.
2. Детоксикаційна функція печінки; типи реакцій біотрансформації ксенобіотиків та ендогенних токсинів.
3. Реакції мікросомального окиснення . Цитохром Р-450; електронно-транспортні ланцюги в мембранах ендоплазматичного ретикулуму гепатоцитів.
4. Метаболізм порфіринів: будова гему; схема реакцій біосинтезу протопорфірину IX та гему.
5. Спадкові порушення біосинтезу порфіринів, типи порфірій.
6. Катаболізм гемоглобіну та гему (схема); утворення і будова жовчних пігментів.
7. Патобіохімія та види жовтяниць; біохімічна діагностика жовтяниць.
8. Реакції кон'югації в гепатоцитах: біохімічні механізми, функціональне значення.
9. Роль печінки в обміні жовчних пігментів. Патобіохімія жовтяниць; типи жовтяниць; спадкові (ферментні) жовтяниці.
10. Хімічний склад слини, функції. Особливості мінералізуючої функції слини.
11. Ферменти слини, роль у перетравленні.
12. Роль слини в надходженні Са та фосфатів до емалі.
13. Відмінність складу та біологічне значення ротової рідини та слини з протоків слинних залоз.
14. Особливості хімічного складу зуба (емалі). Шляхи потрапляння речовин до емалі зуба.
15. Білки емалі зуба, роль мінералізації.
16. Кристали фторапатиту, гідроксиапатиту, фізико-хімічні властивості, біологічна роль мінералізації.
17. Хімічний склад дентину зуба.
18. Неколагенові білки зуба, особливості амінокислотного складу, роль в мінералізації.
19. Вплив харчування на стан зубів, роль вуглеводів, білків, мікроелементів та вітамінів.
20. Роль рафінованих вуглеводів харчу на демінералізацію емалі.
21. Хімічний склад кістки.
22. Білки кістки, роль в мінералізації.
23. Колагенові білки зуба та кістки. Хімічна будова та роль.
24. Роль лимонної кислоти в обміні кальцію.
25. Теорія мінералізації кістки та зуба. Роль Са²⁺- зв'язуючих елементів-білків, фосфатів та лимонної кислоти в мінералізації.
26. Вплив вітамінів на стан та обмін в тканинах порожнини рота та зубів.

27. Гормони, що впливають на обмін в мінералізованих тканинах- кальцитонін, паратгормон, соматотропний гормон.
28. Мікроелементи фтор, стронцій та ін., їх біологічне значення для стану зубів та кісток.
29. Макроелементи: кальцій, фосфор, роль в обміні тканин зуба та кістки.
30. Водно-сольовий обмін в організмі. Внутрішньоклітинна і позаклітинна вода; обмін води, натрію, калію.
31. Роль нирок в регуляції об'єму, електролітного складу та рН рідин організму. Біохімічні механізми сечоутворювальної функції нирок.
32. Ренін-ангіотензинова система нирок. Гіпотензивні лікарські засоби – інгібітори ангіотензинперетворюючого ферменту.
33. Біохімічний склад сечі людини в нормі та за умов розвитку патологічних процесів. Клініко-діагностичне значення аналізу складу сечі.
34. Біохімічний склад м'язів. Білки міофібрил: міозин, актин, тропоміозин, тропонін.
35. Молекулярні механізми м'язового скорочення. Роль іонів Ca^{2+} в регуляції скорочення та розслаблення м'язів.
36. Біоенергетика м'язової тканини; джерела АТФ; роль креатинфосфату в забезпеченні енергії м'язового скорочення.
37. Біохімія нервової системи: особливості біохімічного складу та метаболізму головного мозку.
38. Енергетичний обмін в головному мозку людини. Значення аеробного окиснення глюкози; зміни в умовах фізіологічного сну та наркозу.
39. Біохімія нейромедіаторів; рецептори нейромедіаторів та фізіологічно активних сполук.
40. Пептидергічна система головного мозку: опіюїдні пептиди, рецептори опіюїдних пептидів.
41. Порушення обміну медіаторів та модуляторів головного мозку при психічних розладах. Нейрохімічні механізми дії психотропних засобів.

3. Підбиття підсумків.

4. Список рекомендованої літератури (основна, додаткова, електронні інформаційні ресурси):

Основна:

1. Біологічна і біоорганічна хімія: У 2 кн. Кн. 2: Біологічна хімія: Підручник для мед. ВНЗ IV р.а. 2-ге вид., випр. Затверджено МОН / За ред. Ю.І. Губського, І.В. Ніженковської. К., 2017. 544 с.
2. Біологічна і біоорганічна хімія: У 2 кн. Кн. 1: Біоорганічна хімія: Підручник для мед. ВНЗ IV р.а. 2-ге вид., випр. Затверджено МОН / За ред. Б.С. Зіменковського, І.В. Ніженковської. К., 2017. 272 с.
3. Гонський Я.І., Максимчук Т.П., Біохімія людини. Підручник. Тернопіль: Укрмедкнига, 2020. 736 с.

Додаткова:

1. Біологічна хімія: підручник / О.Я. Складаров, Н.В. Фартушок, Т.І. Бондарчук. Тернопіль: ТДМУ, 2020. 706 с.
2. William Marshall, Marta Lapsley, Andrew Day, Kate Shipman. Clinical Chemistry. Elsevier, 2020. 432 p.
3. Medical Biochemistry/ Baynes J., Dominiczak M.. Saunders, Elsevier, 2018 712 p.

4. Lippincott Illustrated Reviews: Biochemistry/Ferrier D. Philadelphia :Wolters Kluwer, 2017. 560 p.

Електронні інформаційні ресурси:

1. <https://info.odmu.edu.ua/chair/biology/>
2. <http://libblog.odmu.edu.ua/>
3. <https://moodle.odmu.edu.ua/login/index.php>