



**COMBAT MEDIC/
CORPSMAN**



КУРС ДОПОМОГИ ПОРАНЕНИМ В УМОВАХ БОЙОВИХ ДІЙ

МОДУЛЬ 3:

ДОПОМОГА ПІД ВОГНЕМ/ПІД ЗАГРОЗОЮ



Committee on
Tactical Combat
Casualty Care
(CoTCCC)

TCCC TIER 1
All Service Members

TCCC TIER 2
Combat Lifesaver

TCCC TIER 3
Combat Medic/Corpsman

TCCC TIER 4
Combat Paramedic/Provider

НАВЧАННЯ, ЗАСНОВАНЕ НА ЕТАПНОСТІ

ПЕРШИЙ ЕТАП

**НЕМЕДИЧНИЙ
ПЕРСОНАЛ**



**МЕДИЧНИЙ
ПЕРСОНАЛ**

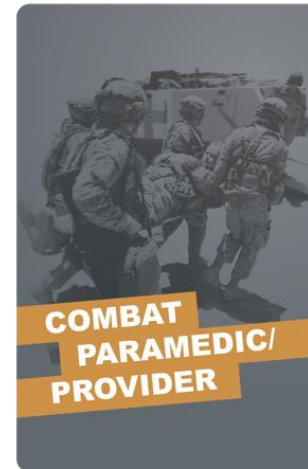

◀ **ВИ ТУТ**

СТАНДАРТИЗОВАНИЙ СПІЛЬНИЙ НАВЧАЛЬНИЙ ПЛАН

1 x КІНЦЕВА НАВЧАЛЬНА ЦІЛЬ

04 Згідно з бойовим або небойовим сценарієм надати Допомогу під вогнем відповідно до Настанов СоТССС

- 4.1 Описати роль вогневої переваги та стримування загрози, а також вплив тактичного середовища на Допомогу пораненим в умовах бойових дій (CLS T4:E14)
- 4.2 Описати дії, які необхідно виконати перед початком допомоги пораненому, щоб запобігти травмам або додатковим жертвам відповідно до Настанов СоТССС. (ASM T3:E8)
- 4.3 Назвати відповідні дії та пріоритети для лікування і переміщення поранених у фазі Допомоги під вогнем. (CLS T4:E16)
- 4.4 Пояснити важливість раннього накладання турнікетів на кінцівки для зупинки кровотечі, що загрожує життю. (CLS T4:E17)
- ⊗ 4.5 Продемонструвати накладання турнікета однією рукою на себе під час Допомоги під вогнем. (CLS T4:E18)
- ⊗ 4.6 Продемонструвати накладання турнікета двома руками пораненому під час Допомоги під вогнем (CLS T4:E19)
- 4.7 Описати принципи, переваги та недоліки перетягування/перенесення пораненого однією або двома особами під час Допомоги під вогнем. (CLS T4:E20)
- ⊗ 4.8 Продемонструвати перетягування та перенесення пораненого однією особою під час Допомоги під вогнем. (CLS T4:E21)
- ⊗ 4.9 Продемонструвати перетягування та перенесення пораненого двома особами під час Допомоги під вогнем. (CLS T4:E22)

9 x ПРОМІЖНИХ НАВЧАЛЬНИХ ЦІЛЕЙ

= Проміжні навчальні цілі

● = Теоретичні навички

⊗ = Практичні навички

Три ФАЗИ ТССС

1

**ДОПОМОГА
ПІД ВОГНЕМ
(СУФ)/ ПІД
ЗАГРОЗОЮ**

**ВІДКРИЙТЕ ВОГОНЬ У
ВІДПОВІДЬ ТА
СХОВАЙТЕСЯ В УКРИТТЯ**

2

**ДОПОМОГА В
ПОЛЬОВИХ
УМОВАХ (ТФС)**

**ПРАЦЮЙТЕ В УКРИТТІ /
З ПРИКРИТТЯМ**

3

**ДОПОМОГА НА
ЕТАПІ
ТАКТИЧНОЇ
ЕВАКУАЦІЇ
(ТАСЕВАС)**

**БІЛЬШ РЕТЕЛЬНА ОЦІНКА
СТАНУ ТА ВИКОНАННЯ
ПЕРЕДЕВАКУАЦІЙНИХ
ПРОЦЕДУР**



ВИ ТУТ

ФАЗА 1: ДОПОМОГА ПІД ВОГНЕМ/ПІД ЗАГРОЗОЮ

**ВІДКРИЙТЕ ВОГОНЬ У
ВІДПОВІДЬ ТА
СХОВАЙТЕСЯ В
УКРИТТЯ**



**НІКОЛИ НЕ
НАМАГАЙТЕСЯ**
врятувати постраждалого,
допоки ворожий вогонь не
буде пригнічено



Використовуючи
доступні ресурси,
подбайте про
безпеку місця події

**НАКАЖІТЬ ПОРАНЕНОМУ
ПРОДОВЖУВАТИ ВЕСТИ
БІЙ**

**НАКАЖІТЬ ПОРАНЕНОМУ
ПЕРЕМІСТИТИСЬ В
УКРИТТЯ ТА НАДАТИ
СОБІ ПЕРШУ ДОПОМОГУ**
(якщо може)

**УБЕРЕЖІТЬ
ПОСТРАЖДАЛОГО ВІД
ДОДАТКОВИХ ПОРАНЕНЬ**

**ЗУПИНІТЬ
НЕБЕЗПЕЧНУ ДЛЯ
ЖИТТЯ КРОВОТЕЧУ**
(якщо дозволяє
тактична обстановка)

**НАКАЖІТЬ
ПЕРСОНАЛУ
ПІДРОЗДІЛУ
ПЕРЕМІСТИТИ
ПОСТРАЖДАЛОГО В
УКРИТТЯ** (якщо він не
може рухатися)

РОЛЬ ВОГНЕВОЇ ПЕРЕВАГИ СТРИМУВАННЯ ЗАГРОЗИ

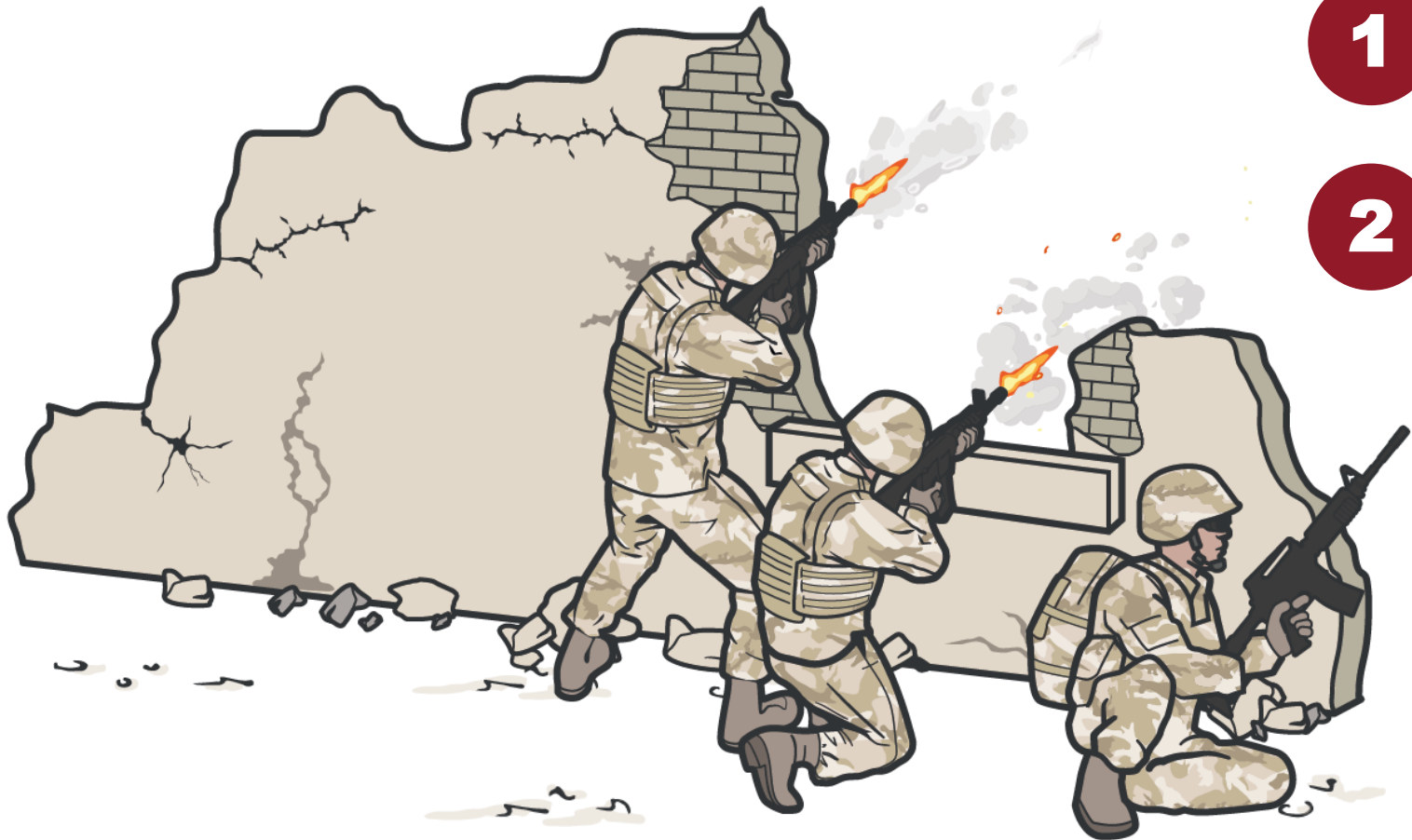

1

Відкрийте вогонь у відповідь та сховайтеся в укриття

2

Отримайте вогневу перевагу



Місце отримання поранення

ВОГНЕВА ПЕРЕВАГА

ПРИНЦИПИ НАДАННЯ ДОПОМОГИ ПОРАНЕНОМУ



**RETURN FIRE
AND MOVE TO
COVER!**

- **ПОРЯДОК ДІЙ** залежить від ситуації
- **БЕЗПЕКА МІСЦЯ ПОДІЇ**
- **ПЕРЕМІЩЕННЯ ПОРАНЕНОГО** накажіть пораненому переміститись в укриття та надати собі першу допомогу
- **Зупиніть ЗОВНІШНЮ КРОВОТЕЧУ, ЩО ЗАГРОЖУЄ ЖИТТЮ**
- **ЗАБЕЗПЕЧТЕ КОНТАКТ** з пораненим та іншим персоналом поблизу

ДОПОМОГА ПІД ВОГНЕМ/ПІД ЗАГРОЗОЮ

ПРІОРИТЕТНІСТЬ ДОПОМОГИ ТА ДІЇ

1

ВИВІЛЬНЕННЯ ПОСТРАЖДАЛОГО

.....

2

Накладання турнікета для зупинки
**ЗОВНІШНЬОЇ КРОВОТЕЧІ, ЩО
ЗАГРОЖУЄ ЖИТТЮ**

.....

3

ПЕРЕМІЩЕННЯ ПОСТРАЖДАЛОГО
Перетягування або перенесення, в
залежності від тактичної ситуації



ДОПОМОГА ПІД ВОГНЕМ/ПІД ЗАГРОЗОЮ

ПРІОРИТЕТНІСТЬ ДОПОМОГИ ТА ДІЇ (продовження)

**ПОСТРАЖДАЛИХ СЛІД
ВИВІЛЬНИТИ ТА ПЕРЕМІСТИТИ**
у відносно безпечне місце



ЗУПИНІТЬ ПРОЦЕС ГОРІННЯ!



**ЗУПИНІТЬ ЗОВНІШНЮ
КРОВОТЕЧУ, ЩО
ЗАГРОЖУЄ ЖИТТЮ** (якщо
тактично можливо)



ВАЖЛИВО:

Постійно оцінюйте ризики та складіть план перед переміщенням пораненого

САМОДОПОМОГА ЯКЩО ПОРАНЕНИЙ МОЖЕ РУХАТИСЯ



Накажіть пораненому відкрити вогонь у відповідь, якщо це можливо



Накажіть пораненому **переміститись в укриття** та надати собі **першу допомогу**



Для зупинки кровотечі, що загрожує життю, накладіть турнікет **“високо і туго”** над раною

ЯКЩО ПОРАНЕНИЙ НЕ МОЖЕ РУХАТИСЯ

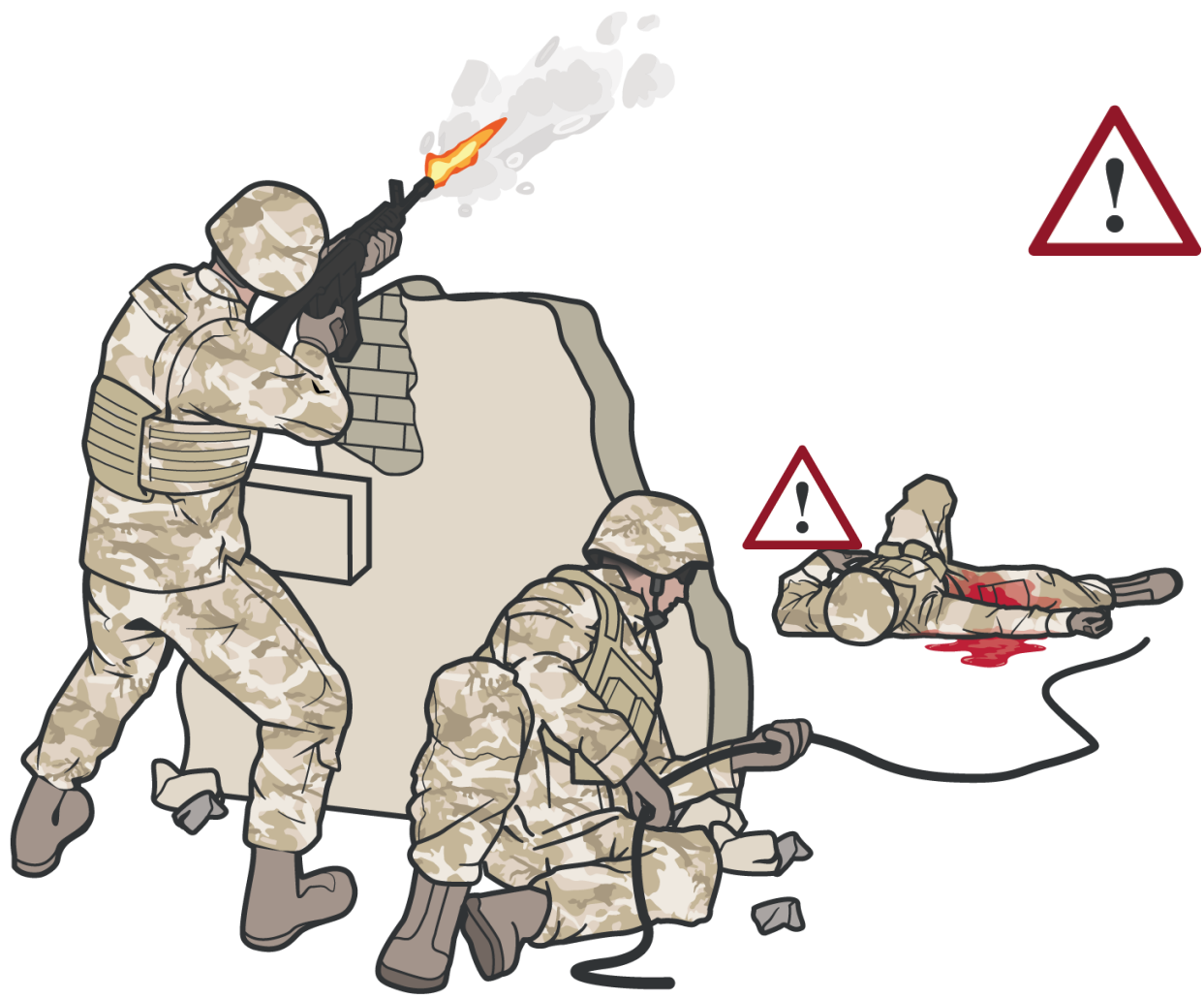

ЯКЩО ПОРАНЕНИЙ НЕ МОЖЕ РУХАТИСЯ

до укриття, коли це тактично можливо (в ідеалі, після **ПРИГНІЧЕННЯ** ворожого обстрілу та отримання вогневої переваги), розробіть план, як вивести пораненого з зони ураження, та виконайте його

Подумайте про використання **мотузки та ременів** для перетягування, щоб уникнути необхідності залишати укриття для допомоги пораненому



M

**МАСИВНА КРОВОТЕЧА
ПІД ЧАС ДОПОМОГИ
ПІД ВОГНЕМ**

ОГЛЯД ДОПОМОГИ ПІД ВОГНЕМ

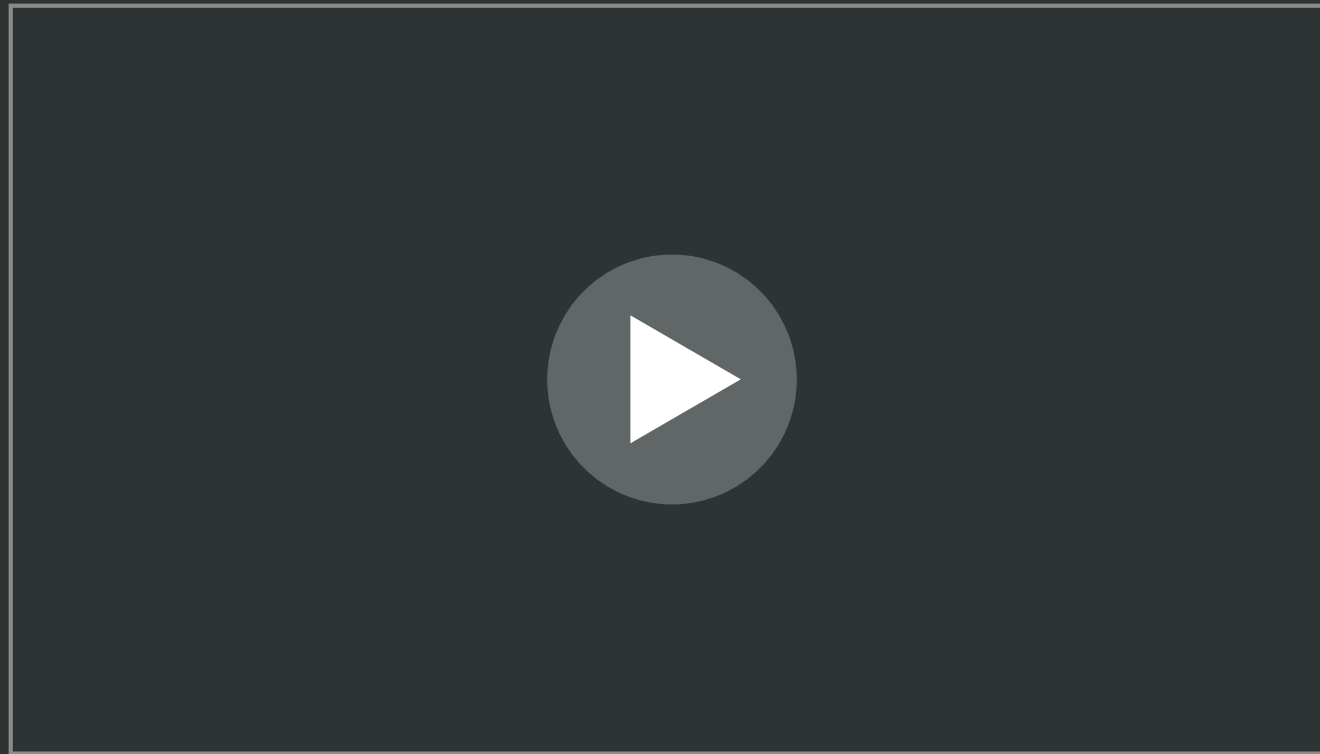

Відео можна знайти на сайті *deployedmedicine.com*

ВИЗНАЧІТЬ КРОВОТЕЧУ, ЩО ЗАГРОЖУЄ ЖИТТЮ

ОГЛЯД НА НАЯВНІСТЬ МАСИВНИХ КРОВОТЕЧ



Травматична
АМПУТАЦІЯ
руки або ноги



Калюжа **ЯСКРАВО**
ЧЕРВОНОЇ КРОВІ на землі

ПРОСЯКНУТИЙ КРОВ'Ю
верхній одяг

ПУЛЬСУЮЧЕ
або **НЕВПИННЕ**
витікання крові з
рани



ЧАС СТИКАННЯ КРОВ'Ю

Наскільки швидко можна **СТЕКТИ КРОВ'Ю ТА ПОМЕРТИ** від ураження **МАГІСТРАЛЬНОЇ АРТЕРІЇ**?

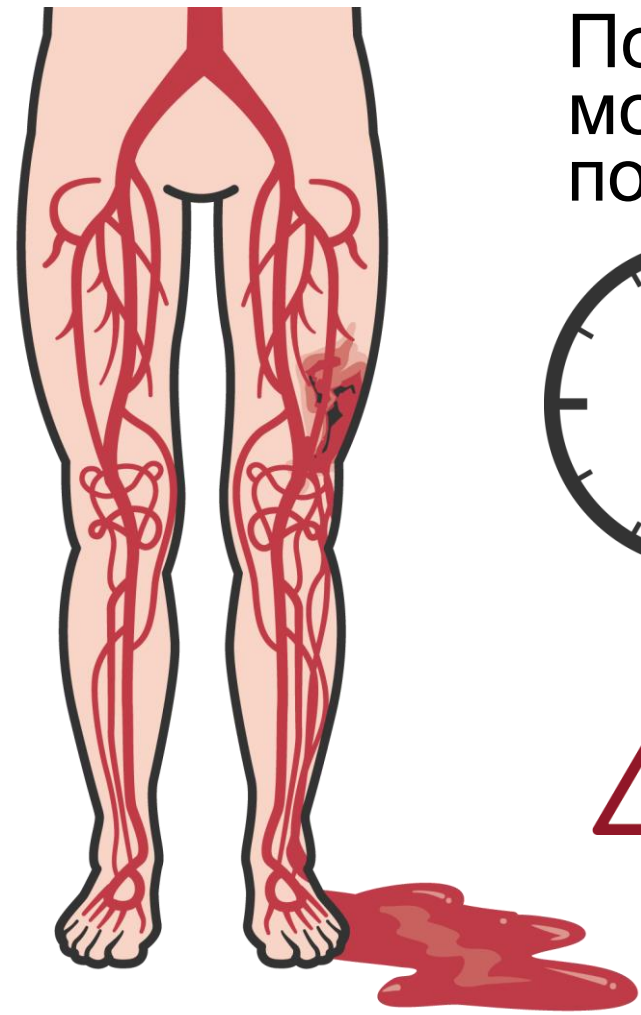

Поранені з такою травмою можуть стекти кров'ю та померти усього за



ТРИ ХВИЛИНИ
або менше



ЯКЩО ПІДОЗРЮЄТЕ КРОВОТЕЧУ, ЩО ЗАГРОЖУЄ ЖИТТЮ, ЗУПИНІТЬ ЇЇ!

НАКЛАДАННЯ ТУРНИКЕТА

КЛЮЧОВІ МОМЕНТИ

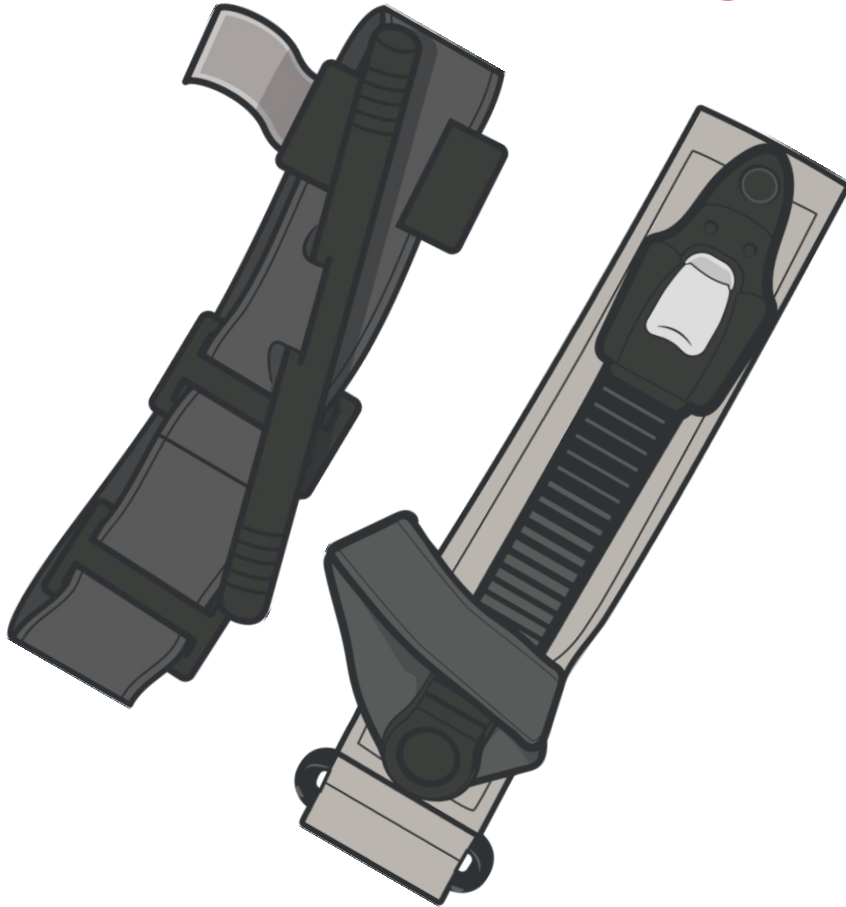

- Турнікет використовується для зупинки загрозливих для життя кровотеч з кінцівок
- Турнікети ефективні та накладаються швидко
- Турнікет – найважливіша рятівна річ у JFAK, його треба зберігати у верхній частині вашої медичної сумки
- Завжди спочатку використовуйте турнікет пораненого бійця

ЗНАЙТЕ, ДЕ ЗНАХОДИТЬСЯ ТУРНИКЕТ

ШВИДКИЙ ДОСТУП - НАЙГОЛОВНІШЕ!

НЕ кидайте турнікет на дно свого рюкзака!

У ПЕРШУ ЧЕРГУ - JFAK ПОРАНЕНОГО

Коли допомагаєте пораненому, використовуйте **турнікет** з його аптечки **JFAK в першу чергу**

Якщо в пораненого немає турнікета, візьміть турнікет з **інших доступних наборів**

Як бойовий медик, ви мусите мати негайний доступ до медичного обладнання



Тактична індивідуальна аптечка (JFAK)

НАКЛАДАННЯ ТУРНИКЕТА НА СОБІ **ОДНІЄЮ РУКОЮ**



НАКЛАДАННЯ ОДНІЄЮ РУКОЮ

Накладання однією рукою зазвичай використовується у випадку застосування рекомендованих комітетом ТССС турнікетів з воротком і пряжкою або з зубчастим механізмом на верхню кінцівку

ТУРНИКЕТИ З ВОРОТКОМ І ПРЯЖКОЮ АБО З ЗУБЧАСТИМ МЕХАНІЗМОМ

Використовуйте турнікет з воротком і пряжкою або з зубчастим механізмом з JFAK

Ці турнікети ефективні та швидко накладаються

НАКЛАДАННЯ ТУРНИКЕТА З ВОРОТКОМ І ПРЯЖКОЮ ОДНІЄЮ РУКОЮ

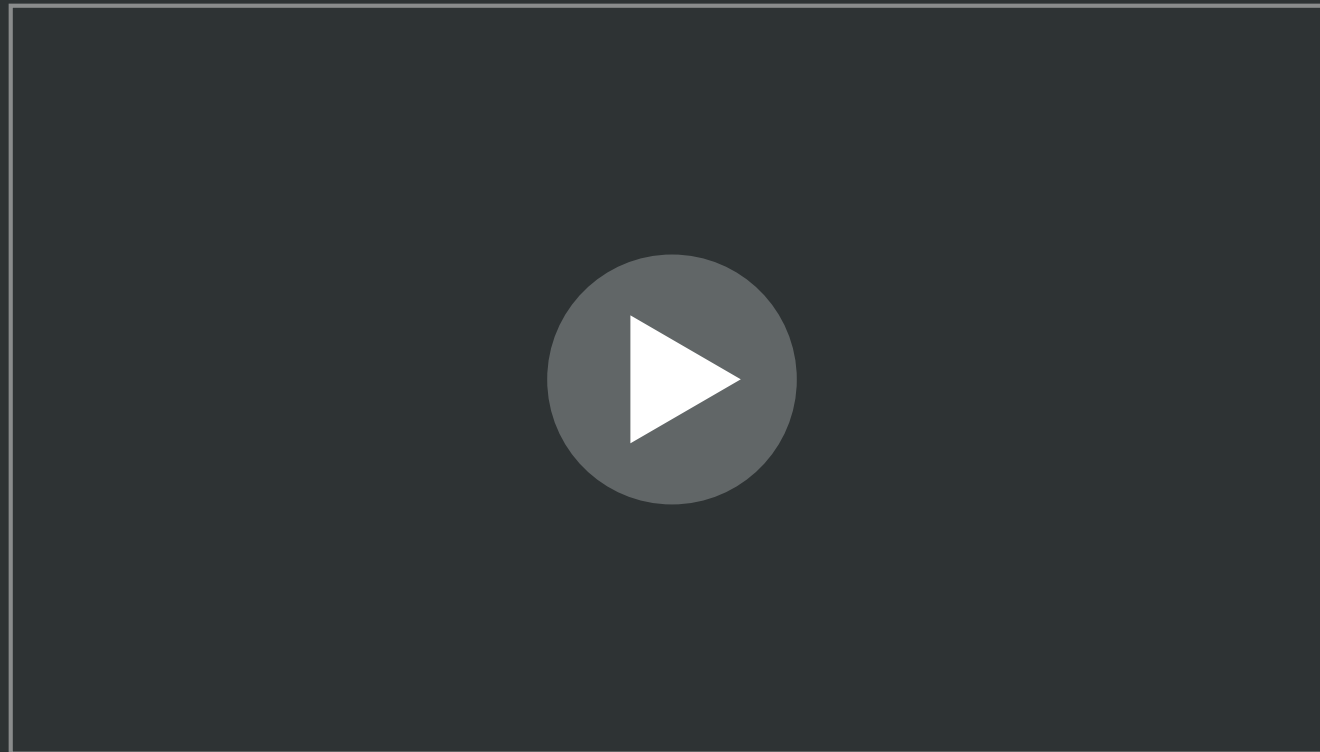

Відео можна знайти на сайті deployedmedicine.com

НАКЛАДАННЯ ТУРНИКЕТА З ЗУБЧАСТИМ МЕХАНІЗМОМ ОДНІЄЮ РУКОЮ



Відео можна знайти на сайті deployedmedicine.com

ДОПОМОГА НЕПРИТОМНОМУ АБО НЕ ЗДАТНОМУ САМОСТІЙНО ПЕРЕСУВАТИСЬ ПОРАНЕНОМУ



- БУДЬТЕ УВАЖНИМИ, наближаючись до постраждалого, щоб не збільшити кількість поранених
- Проведіть **ОГЛЯД НА НАЯВНІСТЬ МАСИВНИХ КРОВОТЕЧ**
- Якщо спостерігається кровотеча з кінцівки, негайно накладіть пораненому турнікет (“високо і туго”) двома руками

 **ВАЖЛИВО:**
Використовуйте турнікет з JFAK пораненого в першу чергу

НАКЛАДАННЯ ТУРНИКЕТА З ВОРОТКОМ І ПРЯЖКОЮ ДВОМА РУКАМИ



Відео можна знайти на сайті deployedmedicine.com

НАКЛАДАННЯ ТУРНИКЕТА З ЗУБЧАСТИМ МЕХАНІЗМОМ ДВОМА РУКАМИ

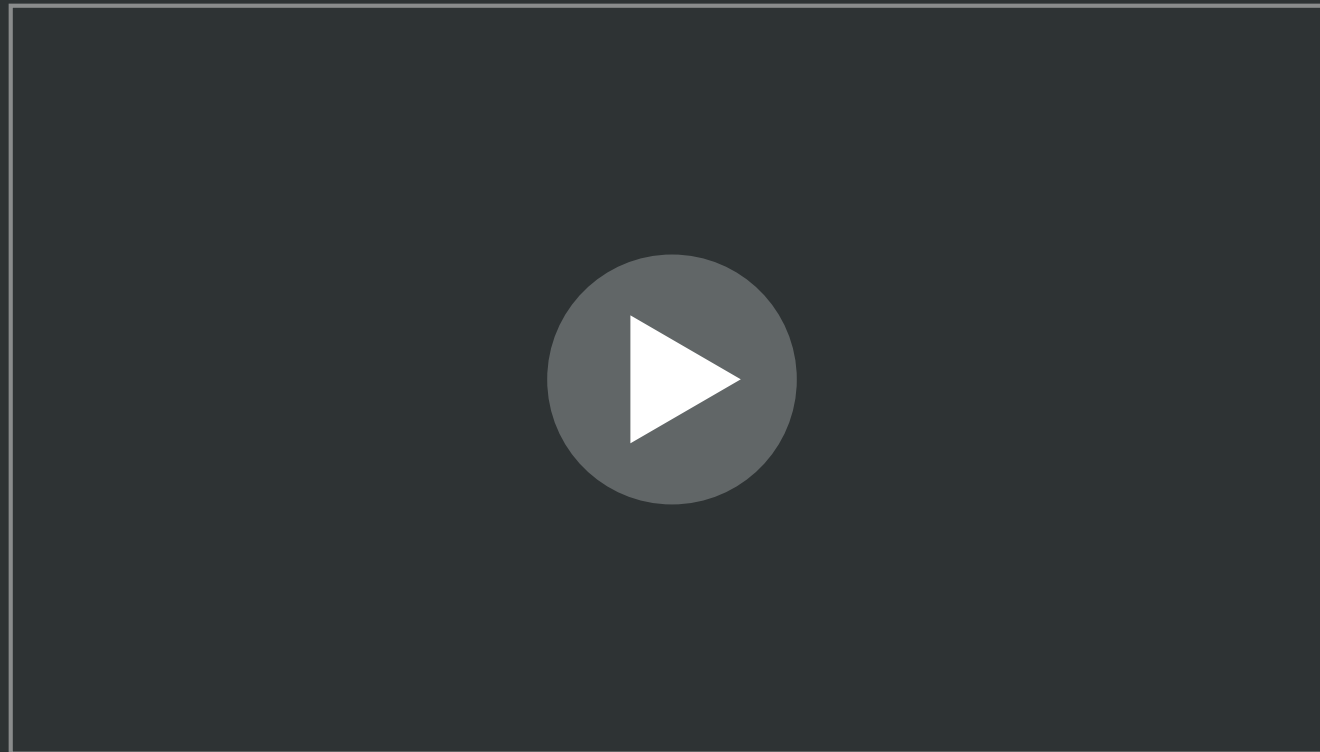

Відео можна знайти на сайті deployedmedicine.com

СТАНЦІЯ ПРАКТИЧНИХ НАВИЧОК

Накладання турнікета під час Допомоги під вогнем (CUF)



Накладання турнікета з
воротком і пряжкою
однією рукою під час
CUF



Накладання турнікета з
зубчастим механізмом
однією рукою під час CUF



Накладання турнікета з
воротком і пряжкою
двома руками під час
CUF



Накладання турнікета з
зубчастим механізмом
двома руками під час CUF

ПЕРЕНОСЕННЯ/ПЕРЕТЯГУВАННЯ ПОРАНЕНОГО

КЛЮЧОВІ МОМЕНТИ

- Якщо вам потрібно перемістити пораненого під час Допомоги під вогнем, швидко складіть план, як ви будете це робити
- З місця отримання поранення перемістіть бійця в найближче місце поза прямою дією ворожого вогню
- Як тільки кровотеча буде зупинена, перенесіть/перетягніть пораненого в укриття за допомогою однієї або двох осіб
- Під час фази Допомоги під вогнем при перенесенні поранених травми хребта не є пріоритетом



ПЕРЕТЯГУВАННЯ/ПЕРЕНОСЕННЯ ОДНІЄЮ ОСОБОЮ



ПІДТРИМУВАННЯ –
тільки для поранених у
свідомості



**ПЕРЕНОСЕННЯ НА
СПИНІ (ЯК РЮКЗАК)** -
Найкращий варіант для
середніх відстаней, з
пораненим без
свідомості



ТРИМАЮЧИ ЗА СПОРЯДЖЕННЯ
Візьміться за **спорядження** або спеціальну
стропу для перетягування на ньому; додаткове
спорядження не потрібне

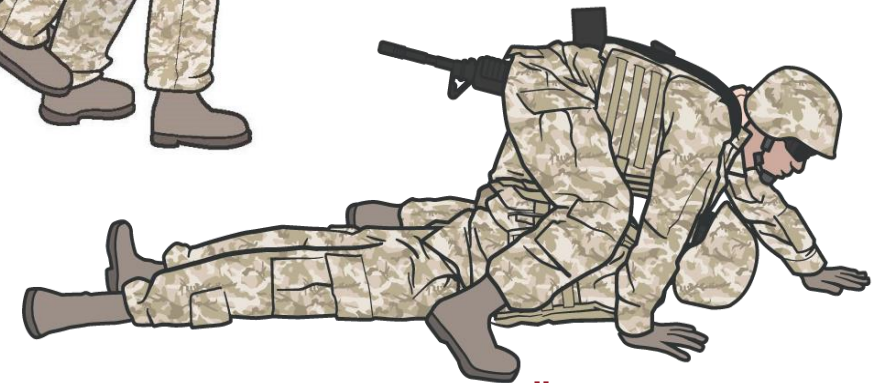

ПЕРЕТЯГУВАННЯ НА ШИЇ
Найкращий варіант для обмеження
пораненого та рятувальника від вогневого
впливу противника

ПЕРЕНОСЕННЯ/ПЕРЕТЯГУВАННЯ ПОРАНЕНОГО ОДНІЄЮ ЛЮДИНОЮ

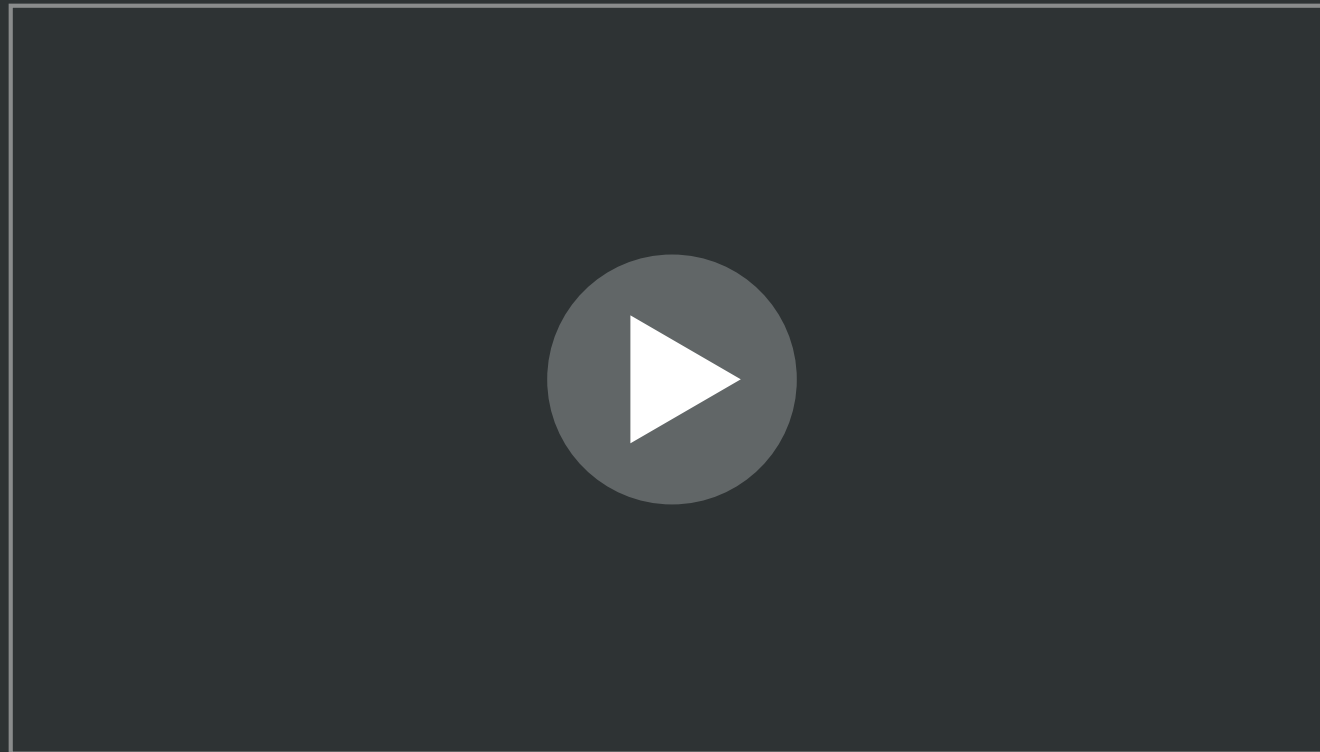

Відео можна знайти на сайті deployedmedicine.com

ПЕРЕНОСЕННЯ/ПЕРЕТЯГУВАННЯ ПОРАНЕНОГО ДВОМА ОСОБАМИ



ПІДТРИМУВАННЯ ДВОМА ОСОБАМИ

Застосовується незалежно від того, у свідомості поранений чи ні

ТРИМАЮЧИ ЗА СПОРЯДЖЕННЯ

Цей спосіб може спричинити ушкодження пораненого чи рятувальника. Пам'ятайте про безпеку!

ПІД ПАХВИ ТА ЗА НОГИ

Рятувальники та постраждалий відкриті для ворожого вогню

СМС

ТССС



ПЕРЕНОСЕННЯ/ПЕРЕТЯГУВАННЯ ПОРАНЕНОГО ДВОМА ОСОБАМИ



Відео можна знайти на сайті deployedmedicine.com

СТАНЦІЯ ПРАКТИЧНИХ НАВИЧОК

Перенесення/перетягування постраждалого

-  Перенесення/перетягування постраждалого однією особою
-  Перенесення/перетягування постраждалого двома особами

ПІДСУМКИ

Що таке **Допомога під вогнем (CUF)**?

Важливість **ВОГНЕВОЇ ПЕРЕВАГИ**

ПРІОРИТЕТИ ЛІКУВАННЯ пораненого під час CUF

ЗУПИНКА МАСИВНОЇ КРОВОТЕЧІ під час CUF

ПЕРЕМІЩЕННЯ ПОРАНЕНОГО під час CUF,
включно з перевагами та недоліками різних
способів перенесення пораненого

ПЕРЕВІРКА ЗНАНЬ

- ✓ Що таке CUF?
- ✓ Які ознаки загрозової для життя кровотечі,?
- ✓ За який час людина може стекти кров'ю та померти внаслідок повного розриву стегнової артерії та вени?
- ✓ Які переваги та недоліки перетягування пораненого однією особою?
- ✓ Які переваги та недоліки перенесення пораненого двома особами?

ЗАПИТАННЯ?

ДЖЕРЕЛА

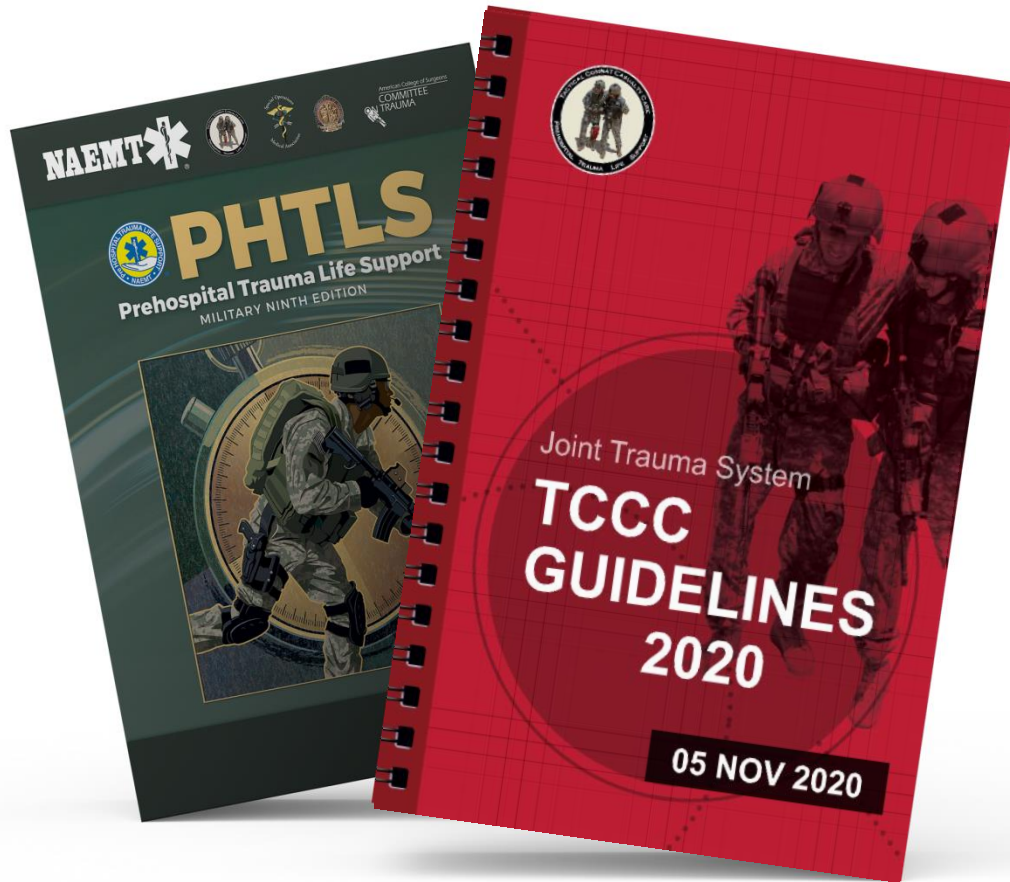

TCCC: Настанови від JTS/CoTCCC

Останнє видання датоване 5 листопада 2020 року. Ці настанови, які регулярно оновлюються, є результатом рішень, прийнятих CoTCCC під час дослідження доказових передових практик.

PHTLS: Військове видання від NAEMT

Prehospital Trauma Life Support (PHTLS), Military Edition, навчає та закріплює принципи швидкої оцінки стану пацієнта з травмою з використанням поетапного підходу.